

ОБЩИЙ КАТАЛОГ 2024

Catalogo generale /
General catalogue /

 ITALON



ОБЩИЙ КАТАЛОГ 2024

Catalogo generale /
General catalogue /

 ITALON

Italon. Итальянский стиль, опыт международной компании / Italon. Stile italiano, gruppo internazionale / Italon. Italian style, international group /	10
Керамогранит. Уникальный материал / Ceramica. Il valore di un materiale unico / Ceramic. The value of a unique material /	12
Экологичность. Бережное отношение к окружающей среде / Sostenibilità. Essere green, per davvero / Sustainability. Being truly green /	14
Линейки Italon. Персональные решения для каждого проекта / Linee Italon. Spazi diversi, soluzioni ad hoc / Italon product lines. Different spaces, ad hoc solutions /	16
Full Design Project. Комплексные проекты интерьеров / Full Design Project. Progetti integrati per interni / Full Design Project. Coordinated interior design projects /	18
Contract. Решения для строительства / Contract. Soluzioni per l'edilizia / Contract. Solutions for the building industry /	20
X2. Надежность в толщине / X2. Lo spessore delle performance / X2. The performance thickness /	22
Italon Home. Мебель и сантехника из керамогранита / Italon Home. Complementi d'arredo in ceramica / Italon Home. Furnishing accessories made with ceramics /	24
Architalon. Пространство для проектирования / Architalon. Spazio alla progettazione / Architalon. An area for designing /	26
Italon Experience. Полное погружение в концепцию бренда / Italon Experience. Una full immersion nel brand / Italon Experience. The full brand immersion /	28

FULL DESIGN PROJECT	30	CONTRACT	470
Стелларис / Stellaris	32	Вояджер / Voyager	472
Этернум / Eternum	66	Дискавер / Discover	473
Бутик / Boutique	86	Эклипс / Eclipse	474
Континуум / Continuum	102	Скайлайн / Skyline	475
Метрополис / Metropolis	132	Эверстоун / Everstone	476
Шарм Эдванс / Charme Advance	164	Аурис / Auris	477
Вандефул Лайф / Wonderful Life	186	Нова / Nova	478
Шарм Делюкс / Charme Deluxe	202		
Скайфолл / Skyfall	234	X2	480
Терравива / Terraviva	254	Нордика X2 / Nordica X2	482
Рум / Room	270	Дискавер X2 / Discover X2	483
Миллениум / Millennium	286	Шарм Делюкс X2 / Charme Deluxe X2	484
Лофт / Loft	308	Скайфолл X2 / Skyfall X2	485
3D Экспириенс / 3D Experience	320	Миллениум X2 / Millennium X2	486
Шарм Экстра / Charme Extra	330	Рум X2 / Room X2	487
Дженезис / Genesis	356	Дженезис X2 / Genesis X2	488
Материя / Materia	374	Скайлайн X2 / Skyline X2	489
Шарм Эво / Charme Evo	392	Эверстоун X2 / Everstone X2	490
Контемпора / Contempora	418	Клаймб X2 / Climb X2	491
Серфейс / Surface	434	Материя X2 / Materia X2	492
Клаймб / Climb	446	Контемпора X2 / Contempora X2	493
Мезон / Maison	460	Нэйчерал Лайф Вуд X2 / Natural Life Wood X2	494
		Манетик X2 / Magnetique X2	495
		Дистрикт X2 / District X2	496

МРАМОР / MARMO / MARBLE		КАМЕНЬ / PIETRA / STONE	
Стелларис / Stellaris	32	Континуум / Continuum	102
Этернум / Eternum	66	Метрополис / Metropolis	132
Шарм Эдванс / Charme Advance	164	Вандефул Лайф / Wonderful Life	186
Шарм Делюкс / Charme Deluxe	202	Скайфолл / Skyfall	234
Шарм Экстра / Charme Extra	330	Рум / Room	270
Шарм Эво / Charme Evo	392	Дженезис / Genesis	356
		Материя / Materia	374
ДЕРЕВО / LEGNO / WOOD		Контемпора / Contempora	418
Этернум / Eternum	66	Клаймб / Climb	446
Вандефул Лайф / Wonderful Life	186	Вояджер / Voyager	472
Скайфолл / Skyfall	234	Дискавер / Discover	473
Рум / Room	270	Эверстоун / Everstone	476
Лофт / Loft	308	Аурис / Auris	477
Мезон / Maison	460	Нова / Nova	478
		ДИЗАЙН / DESIGN / DESIGN	
БЕТОН / CEMENTO / CONCRETE		Этернум / Eternum	66
Этернум / Eternum	66	Бутик / Boutique	86
Континуум / Continuum	102	Континуум / Continuum	102
Терравива / Terraviva	254	Метрополис / Metropolis	132
Миллениум / Millennium	286	3D Экспириенс / 3D Experience	320
Эклипс / Eclipse	474	Серфейс / Surface	434
Скайлайн / Skyline	475		

120X278 CM

Стелларис / Stellaris	32
Этернум / Eternum	66
Континуум / Continuum	102
Метрополис / Metropolis	132
Шарм Эдванс / Charme Advance	164
Шарм Делюкс / Charme Deluxe	202
Миллениум / Millennium	286
Шарм Экстра / Charme Extra	330
Шарм Эво / Charme Evo	392

120X120 CM

Стелларис / Stellaris	32
Континуум / Continuum	102
Метрополис / Metropolis	132
Миллениум / Millennium	286

80X160 CM

Стелларис / Stellaris	32
Этернум / Eternum	66
Континуум / Continuum	102
Метрополис / Metropolis	132
Шарм Эдванс / Charme Advance	164
Шарм Делюкс / Charme Deluxe	202
Скайфолл / Skyfall	234
Миллениум / Millennium	286
Шарм Экстра / Charme Extra	330
Материя / Materia	374
Шарм Эво / Charme Evo	392
Контемпора / Contemporara	418
Серфейс / Surface	434

20X160 CM

Этернум / Eternum	66
Вандефул Лайф / Wonderful Life	186
Скайфолл / Skyfall	234
Лофт / Loft	308

80X80 CM

Метрополис / Metropolis	132
Вандефул Лайф / Wonderful Life	186
Шарм Делюкс / Charme Deluxe	202
Миллениум / Millennium	286
Шарм Экстра / Charme Extra	330
Материя / Materia	374
Шарм Эво / Charme Evo	392
Контемпора / Contemporara	418

60X120 CM

Стелларис / Stellaris	32
Этернум / Eternum	66
Бутик / Boutique	86
Континуум / Continuum	102
Метрополис / Metropolis	132
Шарм Эдванс / Charme Advance	164
Шарм Делюкс / Charme Deluxe	202
Скайфолл / Skyfall	234
Рум / Room	270
Миллениум / Millennium	286
Шарм Экстра / Charme Extra	330
Дженезис / Genesis	356
Материя / Materia	374
Шарм Эво / Charme Evo	392
Контемпора / Contemporara	418
Серфейс / Surface	434
Вояджер / Voyager	472
Дискавер / Discover	473
Эклипс / Eclipse	474
Скайлайн / Skyline	475
Эверстоун / Everstone	476

30X120 CM

Мезон / Maison	460
----------------	-----

20X120 CM

Рум / Room	270
Мезон / Maison	460

15X120 CM

Мезон / Maison	460
----------------	-----

60X60 CM

Континуум / Continuum	102
Вандефул Лайф / Wonderful Life	186
Терравива / Terraviva	254
Рум / Room	270
Миллениум / Millennium	286
Шарм Экстра / Charme Extra	330
Дженезис / Genesis	356
Материя / Materia	374
Шарм Эво / Charme Evo	392
Контемпора / Contemporara	418
Серфейс / Surface	434
Клаймб / Climb	446
Вояджер / Voyager	472
Дискавер / Discover	473
Эклипс / Eclipse	474
Скайлайн / Skyline	475
Эверстоун / Everstone	476
Аурис / Auris	477
Нова / Nova	478

45X90 CM

Терравива / Terraviva	254
Шарм Эво / Charme Evo	392

30X60 CM

Рум / Room	270
Шарм Экстра / Charme Extra	330
Дженезис / Genesis	356
Материя / Materia	374
Шарм Эво / Charme Evo	392
Контемпора / Contemporara	418
Клаймб / Climb	446
Эклипс / Eclipse	474
Аурис / Auris	477
Нова / Nova	478

7,5X30 CM

Материя / Materia	374
-------------------	-----

60X60 CM

Нордика X2 / Nordica X2	482
Дискавер X2 / Discover X2	483
Шарм Делюкс X2 / Charme Deluxe X2	484
Скайфолл X2 / Skyfall X2	485
Миллениум X2 / Millennium X2	486
Рум X2 / Room X2	487
Дженезис X2 / Genesis X2	488
Скайлайн X2 / Skyline X2	489
Эверстоун X2 / Everstone X2	490
Клаймб X2 / Climb X2	491
Материя X2 / Materia X2	492
Контемпора X2 / Contemporara X2	493
Нэйчерал Лайф Вуд X2 / Natural Life Wood X2	494
Манетик X2 / Magnetique X2	495
Дистрикт X2 / District X2	496

80X160 CM	
Серфейс / Surface	434
40X80 CM	
Терравива / Terraviva	254
3D Экспириенс / 3D Experience	320

Что такое керамогранит? / Che cos'è il gres porcellanato? / What is porcelain stoneware? /	500	Декоры / Decori / Decors /	520
Возможные типы поверхности / Le nostre finiture / Our finishes /	502	Технические характеристики / Caratteristiche tecniche / Technical features /	Full Design Project - 526 Contract - 534 X2 - 536
Рекомендации по уходу / Consigli di pulizia / Cleaning tips /	504		
Специальная очистка / Pulizia straordinaria / Extraordinary cleaning /	506		
Определение скользкости / Determinazione della scivolosità / Slipperiness /	512		
VSHADE - Расхождение в цветовых оттенках плитки (стонализация) / VSHADE - Stonalizzazione delle piastrelle / VSHADE - Tile Shade Variation /	514		
Размерные характеристики / Caratteristiche dimensionali / Dimensional characteristics /	515		
Водопоглощение / Assorbimento d'acqua / Water absorption /	516		
Предел прочности на изгиб / Resistenza alla flessione / Bending resistance /	516		
Устойчивость к глубокому истиранию / Resistenza all'abrasione profonda / Deep abrasion resistance /	517		
Размеры и правильность формы / Le caratteristiche tecniche di regolarità / The technical characteristics of regularity /	518		
Таблица калибров - Фактический размер / Tabella calibri - Dimensioni reali / Caliber table - Real sizes /	519		



ITALON. ИТАЛЬЯНСКИЙ СТИЛЬ, ОПЫТ МЕЖДУНАРОДНОЙ КОМПАНИИ.

ITALON. STILE ITALIANO,
GRUPPO INTERNAZIONALE.
ITALON. ITALIAN STYLE,
INTERNATIONAL GROUP.

Italon – часть итальянского холдинга Gruppo Concorde – мирового лидера в сфере керамики. Это гарантия стабильности, технологических инноваций и высокого качества.

Основанный в 2007 году, чтобы принести в Россию и страны СНГ итальянский стиль и производственные ноу-хау, Italon за годы своего существования стал надежным партнером для архитекторов, дизайнеров, дистрибьюторов и специалистов в области строительства. Сейчас Italon – это один из самых признанных брендов российской керамики.

Italon è un marchio del Gruppo Concorde, leader mondiale nel settore della ceramica: garanzia di solidità, innovazione tecnologica ed eccellenza. Nato per portare lo stile e il know-how italiano del gres porcellanato in Russia e nella C.S.I. oggi Italon è un partner di riferimento per architetti, progettisti, distributori e professionisti edili di tutta la regione. Uno dei brand più riconosciuti della ceramica russa.

Italon is a member of Gruppo Concorde, a world leader in ceramics: a guarantee of solidity, technological innovation and excellence. Established to bring Italian style and know-how in porcelain stoneware to Russia and the C.I.S. countries, Italon is now a key partner for architects, designers, distributors and construction professionals throughout the region. It is one of the best-known ceramic brands in Russia.



КЕРАМОГРАНИТ. УНИКАЛЬНЫЙ МАТЕРИАЛ. CERAMICA. IL VALORE DI UN MATERIALE UNICO. CERAMIC. THE VALUE OF A UNIQUE MATERIAL.

Керамогранит – прочный и надежный материал. Благодаря своим уникальным характеристикам он не деформируется, не горит, выдерживает агрессивное химическое воздействие. Керамогранит легок в монтаже и очистке. Это гипоаллергенный, морозостойкий материал, который не выделяет вредные вещества и не вредит здоровью. Но самое главное – керамогранит не просто красив и долговечен, но и экологичен. Натуральные компоненты, из которых он изготовлен, могут быть полностью переработаны.

La ceramica è un materiale forte, sicuro, indeformabile, in grado di resistere al gelo, al calore e ai detersivi chimici più aggressivi. Posare la ceramica è facile, pulirla è semplicissimo e in più è inodore e anallergica. Una bellezza eterna per gli spazi dell'abitare e amica dell'ambiente in quanto materia prima naturale totalmente riciclabile.

Ceramic is a strong, safe, non-distorting material resistant to the frost, heat and even to the most aggressive chemical cleaning products. Ceramic is easy to lay and clean, and it's odourless and hypoallergic. It is not just beautiful but also eco-friendly as well as it is made from natural and fully recyclable materials.



ЭКОЛОГИЧНОСТЬ. БЕРЕЖНОЕ ОТНОШЕНИЕ К ОКРУЖАЮЩЕЙ СРЕДЕ. SOSTENIBILITÀ. ESSERE GREEN, PER DAVVERO. SUSTAINABILITY. BEING TRULY GREEN.

Строительная отрасль оказывает серьезное воздействие на окружающую среду. Осознавая это, Italon с огромным вниманием относится к вопросу экологии. В процессе производства керамогранита предусмотрено вторичное использование отработанной воды и необожжённых керамических отходов, что позволяет существенно уменьшить воздействие на окружающую среду.

Il settore delle costruzioni ha un enorme impatto sulle risorse del pianeta. Con questa consapevolezza Italon ha avviato una produzione sostenibile che recupera le acque reflue e riduce l'estrazione di materie prime grazie agli scarti crudi.

The construction industry has an enormous impact on the planet's resources. Aware of this, Italon has undertaken a sustainable form of production reclaiming waste water and reducing extraction of raw materials by recycling raw scrap.

ЛИНЕЙКИ ITALON. ПЕРСОНАЛЬНЫЕ РЕШЕНИЯ ДЛЯ КАЖДОГО ПРОЕКТА.

LINEE ITALON. SPAZI
DIVERSI, SOLUZIONI AD HOC.
ITALON PRODUCT LINES.
DIFFERENT SPACES,
AD HOC SOLUTIONS.

Интерьер или экстерьер, жилые или общественные пространства. Каждый проект отличается своими особенностями и заслуживает конкретных решений. Именно поэтому Italon разделил свою гамму продукции на 3 линейки – Full Design Project, Contract и X2. Каждая из них соответствует различным потребностям профессионалов и предлагает огромное разнообразие уникальных и детально продуманных коллекций.

Interni ed esterni, piccoli ambienti e grandi opere. Ogni spazio ha le sue particolarità e merita risposte specifiche. Per questo Italon ha suddiviso la sua offerta in 3 linee di prodotto – Full Design Project, Contract e X2 – che mappano le diverse esigenze dei professionisti del settore con una grande varietà di collezioni uniche e originali.

Indoors and outdoors, small spaces and big projects. Every space has its own particular features deserving a specific response. This is why Italon has divided its product range into three lines – Full Design Project, Contract and X2 – mapping the different requirements of professionals in the field with a great variety of unique and original collections.

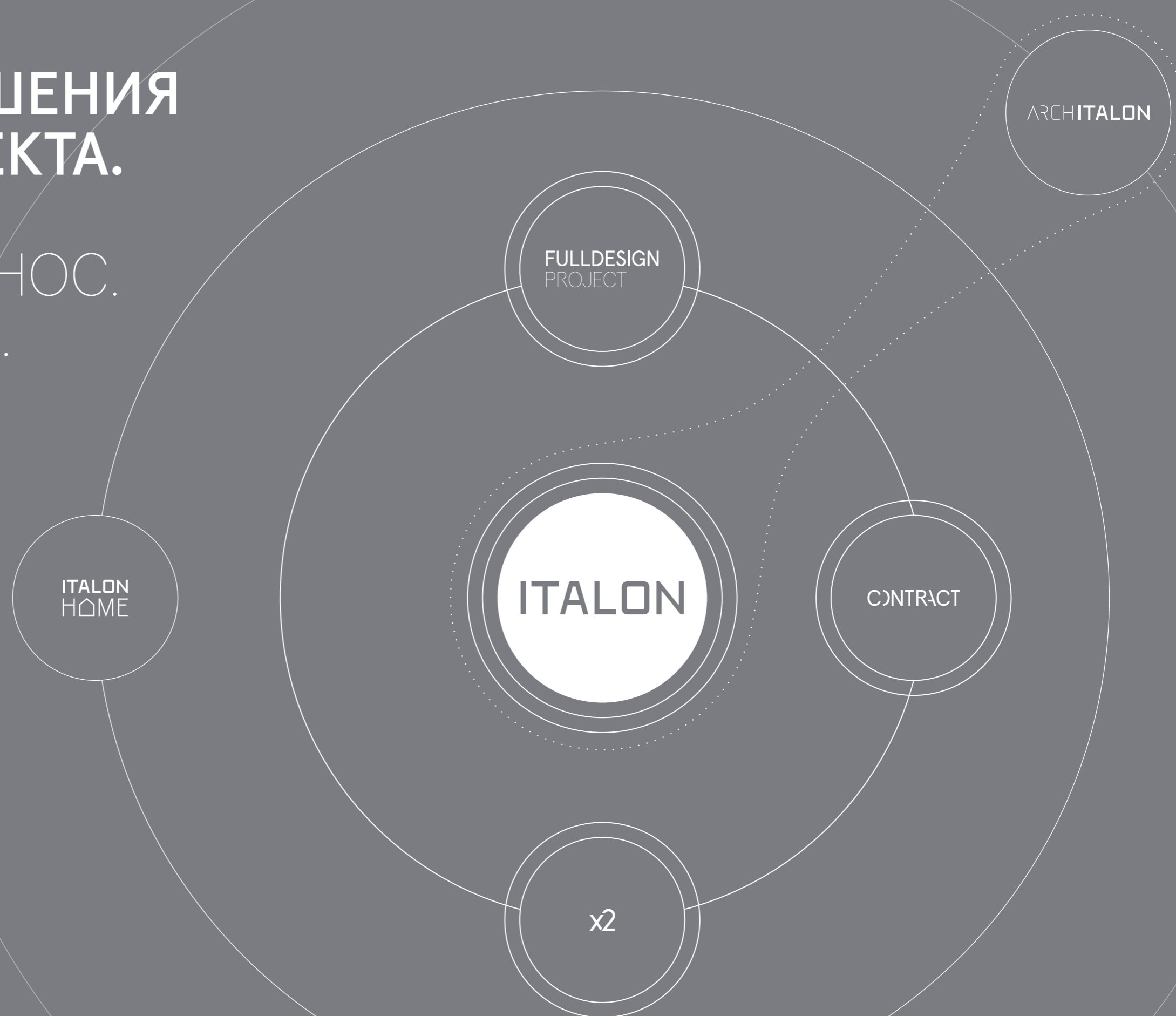



FULLDESIGNPROJECT

КОМПЛЕКСНЫЕ ПРОЕКТЫ ИНТЕРЬЕРОВ.
PROGETTI INTEGRATI PER INTERNI.
COORDINATED INTERIOR DESIGN PROJECTS.

Full Design Project – линейка Italon, предлагающая исчерпывающие решения для дизайна интерьера. Это переход от просто коллекции к концепции единого целого, охватывающей полный набор необходимых инструментов для координированной облицовки пола и стен, который включает в себя широкое разнообразие форматов, типов поверхности и декоров. Классический, современный или эксклюзивный интерьер – с коллекциями Italon вы сможете воплотить любые дизайнерские идеи, чтобы удовлетворить самые взыскательные вкусы.

Full Design Project è la linea Italon dedicata ai progetti di interni. Non semplici collezioni ma concept di prodotto che abbracciano tutto lo spazio, pavimenti e rivestimenti, con un mix completo e flessibile di formati, finiture e decori. Dagli arredi classici a quelli contemporanei fino agli ambienti di lusso, i concept interpretano le diverse sensibilità dei designer, i vari trend del momento e le differenti personalità di una clientela sempre più evoluta.

Full Design Project is an Italon product line for the interior design. It offers not just simple collections, but a concept of coordinated project for the entire space: floors and walls, with a complete, flexible range of formats, finishes and decors. From classic to contemporary and luxurious spaces, Italon collections satisfy designers' needs, respond the latest trends and conform the tastes of increasingly sophisticated customers.



CONTRACT

РЕШЕНИЯ ДЛЯ СТРОИТЕЛЬСТВА.
SOLUZIONI PER L'EDILIZIA.
SOLUTIONS FOR THE BUILDING INDUSTRY.

Contract - линейка Italon, разработанная специально для больших общественных и жилых пространств. Высокие технические характеристики керамогранита делают его идеальным материалом для оформления аэропортов, торговых центров и городских пространств с высокой пешеходной нагрузкой. Italon Contract предлагает богатый набор простых и исчерпывающих решений для тех, кто ищет высокое техническое качество по доступной цене.

Contract è la linea Italon pensata per i grandi spazi pubblici e privati. Aeroporti, stazioni, centri commerciali e contesti urbani ad alto calpestio dove le caratteristiche tecniche del gres porcellanato risultano ideali per garantire elevati standard tecnici e qualitativi. Una gamma di soluzioni semplice e completa per soddisfare ogni esigenza, anche in termini di budget.

Contract is the Italon line designed for big public and private spaces. Airports, railway stations, shopping centres and high-tread urban areas where the technical features of porcelain stoneware are perfect for guaranteeing high technical and quality standards. A simple, complete range of solutions for every need and budget.



x2

НАДЕЖНОСТЬ В ТОЛЩИНЕ.
LO SPESSORE DELLE PERFORMANCE.
THE PERFORMANCE THICKNESS.

X2 – это первый керамогранит российского производства толщиной 20 мм. Лучшие технические возможности, чем у стандартной плитки 6–10 мм, разработаны специально для проектов, где от покрытий требуются повышенные эксплуатационные качества. X2 станет безупречным решением для применения в парках, садах, бассейнах, на террасах, парковках, площадках вокруг жилых комплексов и торговых центров. Керамогранит X2 на 100% изготовлен из натурального сырья, а двойная толщина повышает устойчивость материалов к ударам, перепадам температур и воздействиям химических веществ.

X2 è il primo marchio di produzione in Russia di superfici in gres porcellanato con spessore di 2cm. Uno spessore - molto superiore ai 6/10mm delle piastrelle standard - specifico per le zone che richiedono elevate proprietà tecniche, come parchi, giardini, terrazze, cortili, piscine, centri residenziali e commerciali. Il doppio dello spessore per moltiplicare la resistenza ad urti, sbalzi termici e attacchi chimici, attraverso materie prime 100% naturali.

X2 is the first Russian-made brand of 2 cm thickness porcelain stoneware. A greater thickness than standard 6/10mm is specifically designed for areas that require high technical features such as parks, gardens, terraces, courtyards, swimming pools, residential and commercial areas. A double thickness enhances resistance to strikes, temperature differences and aggressive chemicals. And also, X2 is made from 100% natural materials.



ITALON HOME

МЕБЕЛЬ И САНТЕХНИКА ИЗ КЕРАМОГРАНИТА.
COMPLEMENTI D'ARREDO IN CERAMICA.
FURNISHING ACCESSORIES MADE WITH CERAMICS.

Italon Home – это эксклюзивная марка мебели и сантехники, в которой керамогранит Italon играет ключевую роль. Благодаря уникальной возможности персонализации мебели согласно пожеланиям заказчика, облицовка пола и стен безупречно сочетается с изделиями Italon Home. Так рождаются эксклюзивные пространства без ограничений в дизайне.

Italon Home è il marchio di mobili e oggetti esclusivi ideati e prodotti da Italon dove la ceramica è la grande protagonista. Arredi personalizzabili e abbinabili a livello cromatico e materico ai pavimenti e rivestimenti Italon per progetti di design totale da costruire su misura con la massima libertà espressiva.

Italon Home is a brand of furnishings and exclusive objects designed and made by Italon, revolving around ceramics. Furnishings which may be customised and combined with matching Italon colours and materials on floors and walls, in total design projects that are made to measure to allow the utmost freedom of expression.



ARCHITALON

ПРОСТРАНСТВО ДЛЯ ПРОЕКТИРОВАНИЯ.
SPAZIO ALLA PROGETTAZIONE.
AN AREA FOR DESIGNING.

Изучайте, вдохновляйтесь, экспериментируйте. Architalon – это одновременно онлайн-платформа на официальном сайте и отдельное пространство в шоурумах Italon Experience, где архитекторы и дизайнеры могут посмотреть материалы вживую, узнать необходимую информацию о продукции и воспользоваться специальными инструментами для проектирования. Architalon – это уникальный сервис теоретической и технической поддержки архитекторов и дизайнеров, который делает работу с профессиональными решениями Italon удобной и качественной.

Studiare, ideare, sperimentare. Architalon è sia una piattaforma online che un'area fisica degli showroom Italon Experience dove architetti e designer possono toccare con mano i materiali, scoprire le informazioni tecniche dei prodotti e utilizzare speciali strumenti di progettazione. Un servizio di supporto teorico e pratico che dimostra la vicinanza del brand alle esigenze dei professionisti e le potenzialità delle soluzioni Italon.

Studying, creating, experimenting. Architalon is an online platform and a real area in Italon Experience showrooms where architects and designers can see live in person all materials, get technical information and use special tools for designers. This theoretical and practical assistance service demonstrates the brand's response to the needs of professional designers and shows a potential of Italon solutions.



ITALON

EXPERIENCE

ПОЛНОЕ ПОГРУЖЕНИЕ В КОНЦЕПЦИЮ БРЕНДА.
UNA FULL IMMERSION NEL BRAND.
THE FULL BRAND IMMERSION.

Italon Experience – это монобрендовый шоурум Italon, дизайн которого продуман до мелочей. Это новый уровень подачи материала через наглядное погружение в ту атмосферу, что создает каждая коллекция бренда. Сеть монобрендовых шоурумов уже насчитывает более 60 точек продаж по всей России и СНГ, и их количество постоянно растет. Italon поддерживает своих клиентов на всех этапах: от дизайн-проекта до оформления торгового пространства. Но это еще не все! Программа непрерывного обучения персонала салонов Italon поможет узнать все тонкости работы с керамогранитом. Всё для совместного успеха.

Italon Experience è lo showroom monomarca che accompagna clienti e professionisti a immergersi nell'atmosfera delle collezioni del marchio con esposizioni curate in ogni dettaglio. La rete Italon Experience conta già oltre 60 punti vendita in Russia e nella C.S.I. ed è sempre aperta al lancio di nuovi showroom sul territorio. Dal disegno degli spazi all'allestimento, Italon segue i rivenditori in ogni momento anche attraverso un programma di formazione continua. Tutto, per un successo condiviso.

Italon Experience is a mono-brand showroom that allows to immerse customers and professionals in the atmosphere of the brand's collections with the help of thoroughly thought-out spaces. For the moment there are more than 60 Italon Experience stores in Russia and the CIS countries and this number is growing regularly. Italon supports its clients constantly: from the design project to its realization, also with an ongoing professional e-learning programme. Everything to achieve a combined success.

FULLDESIGNPROJECT

ТЕХНИЧЕСКИЕ ОБОЗНАЧЕНИЯ / LEGENDA / TECHNICAL INDEX /



VSHADE - Расхождение в цветовых оттенках плитки (стонализация) /
VSHADE - Stonalizzazione delle piastrelle /
VSHADE - Tile Shade Variation /

→ Подробная информация стр. 514 / Maggiori informazioni a pag. 514 / More information on page 514 /



Определение скользкости /
Determinazione della scivolosità /
Slipperiness /

→ Подробная информация стр. 512 / Maggiori informazioni a pag. 512 / More information on page 512 /



Данные артикулы рекомендуются исключительно для облицовки стен. /
Si consiglia l'utilizzo di questi articoli solo su rivestimento. /
It is recommended to use these items only for the wall covering. /



Не рекомендуем укладку данных артикулов во влажных местах с присутствием воды. /
Gli articoli contrassegnati non sono adatti alla posa negli ambienti umidi e bagnati. /
We do not recommend laying these articles in humid places with the presence of water. /

→ FULL DESIGN PROJECT: Подробнее стр. 18 / Vedi pag. 18 / See page 18

STELLARIS

FULLDESIGNPROJECT

NEW

Stellaris — коллекция керамогранита, вдохновленная неподвластной времени красотой мрамора. От Статуарио до Калакатта, от Тосканы до Мадагаскара: Stellaris — это увлекательное путешествие, которое предлагает новое прочтение вечной классики и необычных сортов мрамора, воплощенных в эффектном керамограните. 9 цветов плитки под мрамор в разных форматах и типах поверхности дополнены 4 трендовыми оттенками однотонной настенной плитки, а также стильными декорами. Stellaris — новая звезда в мире мраморных коллекций Italon, созданная для ярких и запоминающихся проектов.

Stellaris è la nuova collezione Italon in gres porcellanato dedicata all'eterna eleganza del marmo. Dallo Statuario al Calacatta, dalla Toscana al Madagascar, un viaggio nel tempo che rivisita i grandi classici e le essenze più originali in una nuova dimensione gres di grande impatto visivo. 9 effetti marmo in vari formati e finiture che Stellaris completa con 4 tinte piatte dal look fashion e i distintivi mosaici, per una collezione inedita che punta dritto alle stelle.

Stellaris is Italon's new collection of porcelain tiles dedicated to the timeless elegance of marble. From Statuario to Calacatta, from Tuscany to Madagascar, a journey through time that revisits the great classic marbles and the most original effects in a new range of tiles with a strong visual impact. 9 different marble effects in various formats and finishes that Stellaris complements with 4 stylish flat colours and distinctive mosaics for a unique collection that aims for the stars.

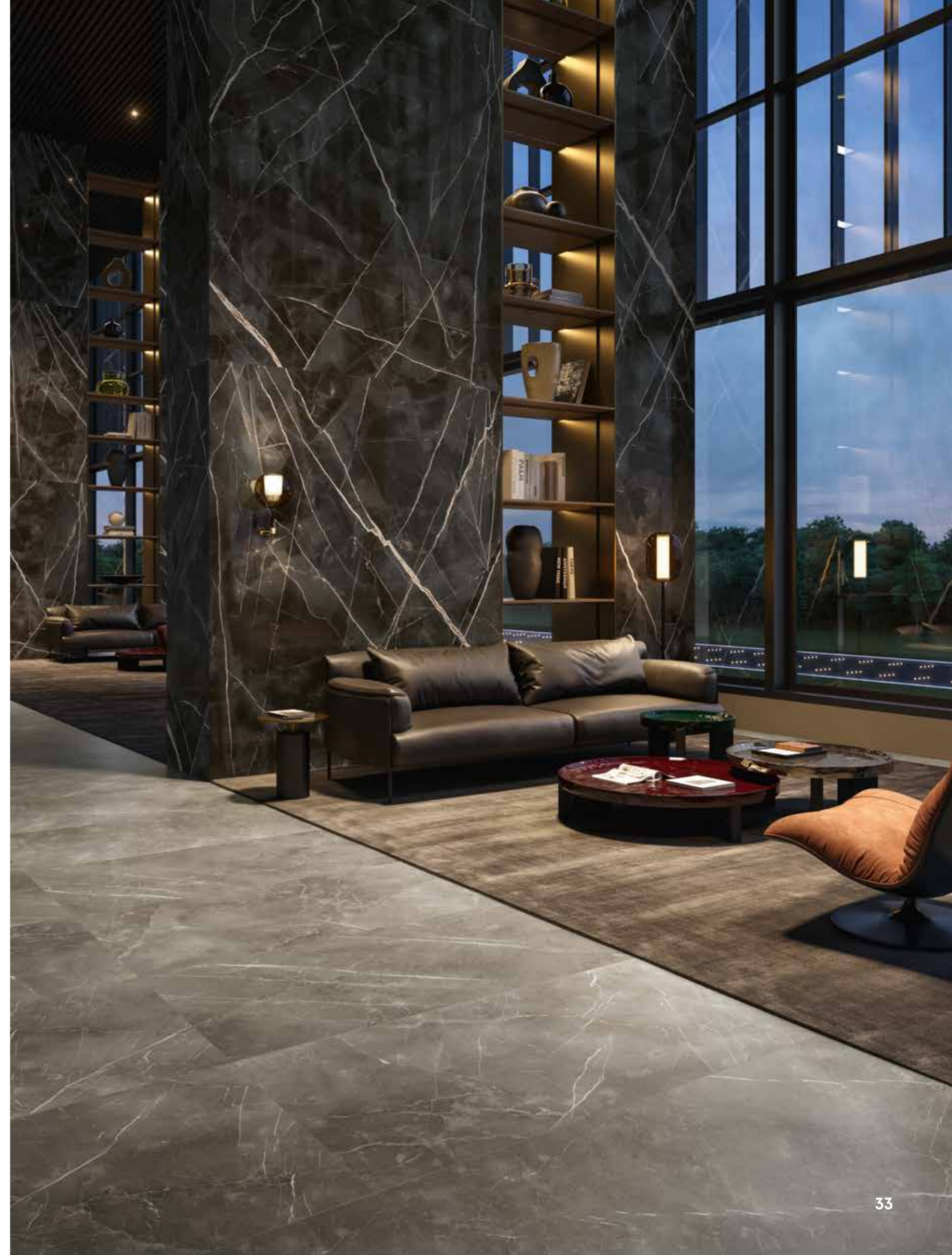

ОБЗОР КОЛЛЕКЦИИ /
PANORAMICA /
OVERVIEW /

КЕРАМОГРАНИТ ОКРАШЕННЫЙ В МАССЕ /
GRES PORCELLANATO COLORATO IN MASSA /
FULL BODY COLOURED PORCELAIN STONEWARE /

STELLARIS



Статуарио Уайт /
Statuario White /

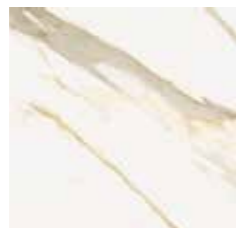

Калакатта Голд /
Calacatta Gold /



Каррара Айвори /
Carrara Ivory /



Кристал Пьюр /
Crystal Pure /



Элегант Сильвер /
Elegant Silver /

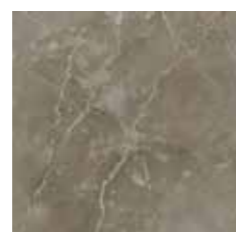

Тусканиа Грэй /
Tuscania Grey /



Абсолют Блэк /
Absolut Black /



Довер Лайт /
Dover Light /



Мадагаскар Дарк /
Madagascar Dark /

120x120 CM
80x160 CM
60x120 CM

MAXI SIZE
120x278 CM

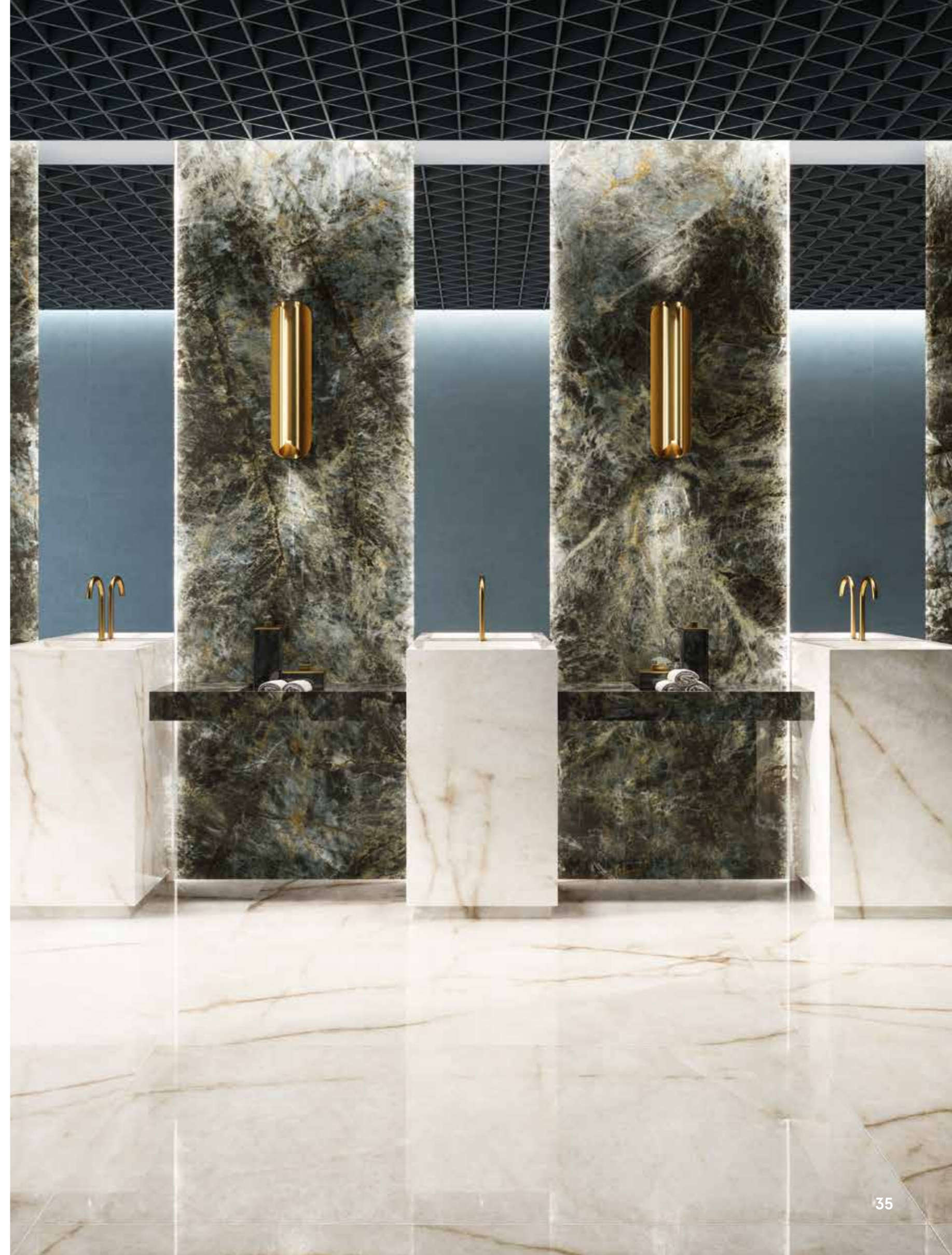

Каррара Айвори Люкс и Рет. 80x160 см • Каррара Айвори Люкс и Рет. 120x278 см • Элегант Сильвер Нат. и Рет. 120x278 см
Тусканиа Грей Нат. и Рет. 120x278 см • Серфейс Эксклюзив Ред Матовый и Рет. 80x160 см
Carrara Ivory Lux e Ret. 80x160 см • Carrara Ivory Lux e Ret. 120x278 см • Elegant Silver Nat. e Ret. 120x278 см
Tuscania Grey Nat. e Ret. 120x278 см • Surface Exclusive Red Opaco e Ret. 80x160 см



ДОСТУПНЫЕ ЦВЕТА /
COLORI DISPONIBILI /
AVAILABLE COLORS /

КЕРАМОГРАНИТ ОКРАШЕННЫЙ В МАССЕ /
GRES PORCELLANATO COLORATO IN MASSA /
FULL BODY COLOURED PORCELAIN STONEWARE /

STELLARIS

Стелларис Статуарио Уайт /
Stellaris Statuario White /

V3

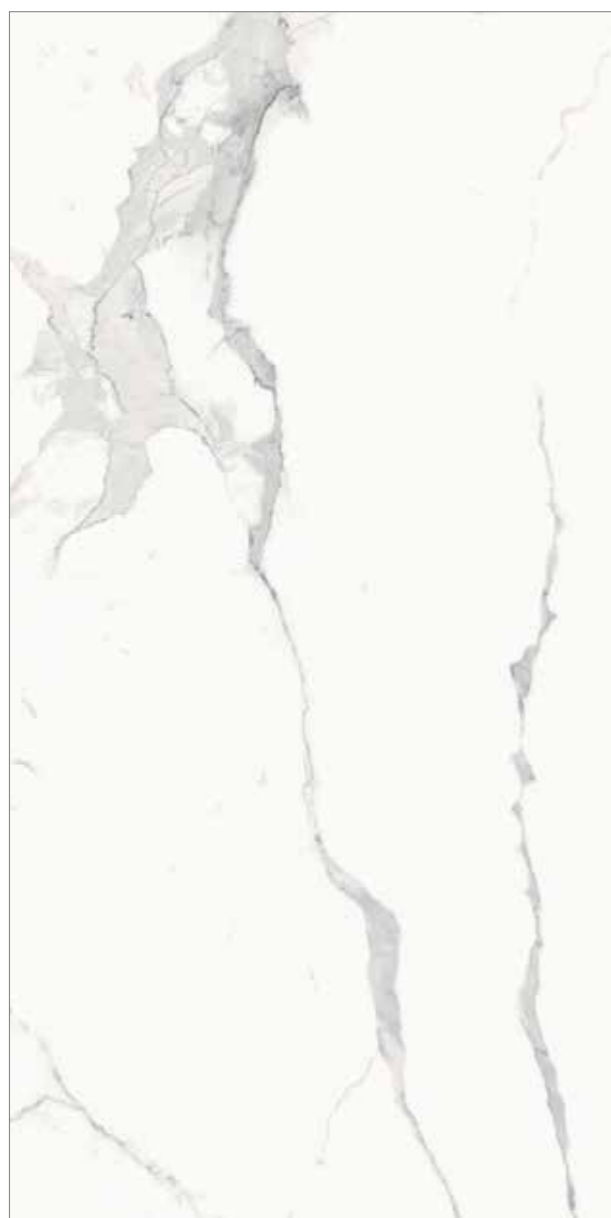

80x160 cm



60x120 cm



120x120 cm

ДОСТУПНЫЕ ЦВЕТА /
COLORI DISPONIBILI /
AVAILABLE COLORS /

КЕРАМОГРАНИТ ОКРАШЕННЫЙ В МАССЕ /
GRES PORCELLANATO COLORATO IN MASSA /
FULL BODY COLOURED PORCELAIN STONEWARE /

STELLARIS

Стелларис Калакатта Голд /
Stellaris Calacatta Gold /

V3



80x160 cm



60x120 cm



120x120 cm

ДОСТУПНЫЕ ЦВЕТА /
COLORI DISPONIBILI /
AVAILABLE COLORS /

STELLARIS

Стелларис Каррара Айвори /
Stellaris Carrara Ivory /



80x160 cm



60x120 cm

КЕРАМОГРАНИТ ОКРАШЕННЫЙ В МАССЕ /
GRES PORCELLANATO COLORATO IN MASSA /
FULL BODY COLOURED PORCELAIN STONEWARE /

STELLARIS

Стелларис Кристал Пьюр /
Stellaris Crystal Pure /



80x160 cm



60x120 cm

ДОСТУПНЫЕ ЦВЕТА /
COLORI DISPONIBILI /
AVAILABLE COLORS /

STELLARIS

Стелларис Элегант Сильвер /
Stellaris Elegant Silver /



80x160 cm



60x120 cm

КЕРАМОГРАНИТ ОКРАШЕННЫЙ В МАССЕ /
GRES PORCELLANATO COLORATO IN MASSA /
FULL BODY COLOURED PORCELAIN STONEWARE /



КЕРАМОГРАНИТ ОКРАШЕННЫЙ В МАССЕ /
GRES PORCELLANATO COLORATO IN MASSA /
FULL BODY COLOURED PORCELAIN STONEWARE /

STELLARIS

Стелларис Тусканиа Грэй /
Stellaris Tuscania Grey /



80x160 cm



60x120 cm

КЕРАМОГРАНИТ ОКРАШЕННЫЙ В МАССЕ /
GRES PORCELLANATO COLORATO IN MASSA /
FULL BODY COLOURED PORCELAIN STONEWARE /



120x120 cm

ДОСТУПНЫЕ ЦВЕТА /
COLORI DISPONIBILI /
AVAILABLE COLORS /

STELLARIS

Стелларис Абсолют Блэк /
Stellaris Absolut Black /



80x160 cm



60x120 cm

КЕРАМОГРАНИТ ОКРАШЕННЫЙ В МАССЕ /
GRES PORCELLANATO COLORATO IN MASSA /
FULL BODY COLOURED PORCELAIN STONEWARE /

STELLARIS

Стелларис Довер Лайт /
Stellaris Dover Light /



80x160 cm

Стелларис Мадагаскар Дарк /
Stellaris Madagascar Dark /



80x160 cm

ДОСТУПНЫЕ ЦВЕТА /
COLORI DISPONIBILI /
AVAILABLE COLORS /

STELLARIS

Стелларис Статуарио Уайт /
Stellaris Statuario White /



120x278 cm

Стелларис Калакатта Голд /
Stellaris Calacatta Gold /

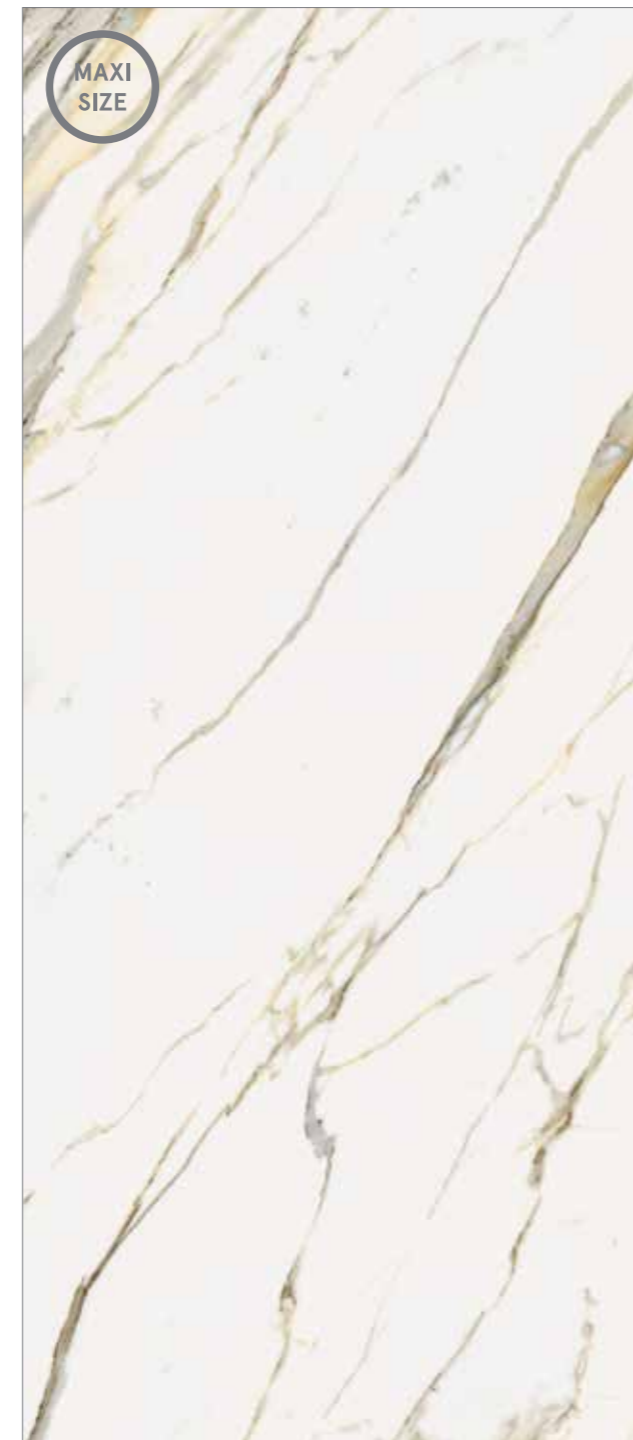

120x278 cm

КЕРАМОГРАНИТ ОКРАШЕННЫЙ В МАССЕ /
GRES PORCELLANATO COLORATO IN MASSA /
FULL BODY COLOURED PORCELAIN STONEWARE /

STELLARIS

Стелларис Каррара Айвори /
Stellaris Carrara Ivory /



120x278 cm

Стелларис Кристал Пьюр /
Stellaris Crystal Pure /



120x278 cm

ДОСТУПНЫЕ ЦВЕТА /
COLORI DISPONIBILI /
AVAILABLE COLORS /

STELLARIS

Стелларис Элегант Сильвер /
Stellaris Elegant Silver /



V3

120x278 CM

Стелларис Тусканиа Грэй /
Stellaris Tuscania Grey /



V2

120x278 CM

КЕРАМОГРАНИТ ОКРАШЕННЫЙ В МАССЕ /
GRES PORCELLANATO COLORATO IN MASSA /
FULL BODY COLOURED PORCELAIN STONEWARE /

STELLARIS

Стелларис Абсолют Блэк /
Stellaris Absolut Black /



V3

120x278 CM

Стелларис Довер Лайт /
Stellaris Dover Light /



V3

120x278 CM

ДОСТУПНЫЕ ЦВЕТА /
COLORI DISPONIBILI /
AVAILABLE COLORS /

КЕРАМОГРАНИТ ОКРАШЕННЫЙ В МАССЕ /
GRES PORCELLANATO COLORATO IN MASSA /
FULL BODY COLOURED PORCELAIN STONEWARE /

ДОСТУПНЫЕ ТИПЫ ПОВЕРХНОСТИ /
FINITURE DISPONIBILI /
AVAILABLE FINISHES /

КЕРАМОГРАНИТ ОКРАШЕННЫЙ В МАССЕ /
GRES PORCELLANATO COLORATO IN MASSA /
FULL BODY COLOURED PORCELAIN STONEWARE /

STELLARIS

Стелларис Мадагаскар Дарк /
Stellaris Madagascar Dark /



V3



120x278 CM

STELLARIS



Натуральный /
Naturale /
Matt /



Шлифованный /
Lappato /
Honed /



Люкс /
Lux /
Lux /

STELLARIS



Грэй Мозаика Орфеус /
 Grey Mosaico Orpheus /

33,8x31,5 см ■ ▲ ●



Дарк Мозаика Орфеус /
 Dark Mosaico Orpheus /

33,8x31,5 см ■ ●



▲ Натуральный и Реттифицированный /
 Naturale e Rettificato /
 Matt and Rectified /

■ Люкс и Реттифицированный /
 Lux e Rettificato /
 Lux and Rectified /

● Керамогранит 6 мм : Данные артикулы рекомендуются исключительно для облицовки стен /
 Gres Porcellanato 6 мм : Si consiglia l'utilizzo di questi articoli solo su rivestimento /
 Porcelain Stoneware 6 мм : It is recommended to use these items only for the wall covering /

STELLARIS



Айвори Мозаика Арган /
 Ivory Mosaico Argan /

36,8x26,9 см ■ ▲ ●



Грэй Мозаика Арган /
 Grey Mosaico Argan /

36,8x26,9 см ▲ ●



Блэк Мозаика Арган /
 Black Mosaico Argan /

36,8x26,9 см ■ ▲ ●

▲ Натуральный и Реттифицированный /
 Naturale e Rettificato /
 Matt and Rectified /

■ Люкс и Реттифицированный /
 Lux e Rettificato /
 Lux and Rectified /

● Керамогранит 6 мм : Данные артикулы рекомендуются исключительно для облицовки стен /
 Gres Porcellanato 6 мм : Si consiglia l'utilizzo di questi articoli solo su rivestimento /
 Porcelain Stoneware 6 мм : It is recommended to use these items only for the wall covering /



STELLARIS

Статуарио Уайт Мозаика Шик /
Statuario White Mosaico Chic /

28,3x32,8 см ▲



Калакатта Голд Мозаика Шик /
Calacatta Gold Mosaico Chic /

28,3x32,8 см ▲



Кarrара Айвори Мозаика Шик /
Carrara Ivory Mosaico Chic /

28,3x32,8 см ▲



Кристал Пьюр Мозаика Шик /
Crystal Pure Mosaico Chic /

28,3x32,8 см ▲



Элегант Сильвер Мозаика Шик /
Elegant Silver Mosaico Chic /

28,3x32,8 см ▲



Тусканиа Грэй Мозаика Шик /
Tuscania Grey Mosaico Chic /

28,3x32,8 см ▲



Абсолют Блэк Мозаика Шик /
Absolut Black Mosaico Chic /

28,3x32,8 см ▲



Довер Лайт Мозаика Шик /
Dover Light Mosaico Chic /

28,3x32,8 см ▲



Мадагаскар Дарк Мозаика Шик /
Madagascar Dark Mosaico Chic /

28,3x32,8 см ▲

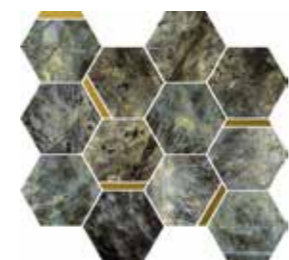

▲ Натуральный и Реттифицированный / Naturale e Rettificato / Matt and Rectified /



STELLARIS

Статуарио Уайт Мозаика Элегант /
Statuario White Mosaico Elegant /

32,5x36,1 см ■



Калакатта Голд Мозаика Элегант /
Calacatta Gold Mosaico Elegant /

32,5x36,1 см ■



Кarrара Айвори Мозаика Элегант /
Carrara Ivory Mosaico Elegant /

32,5x36,1 см ■



Кристал Пьюр Мозаика Элегант /
Crystal Pure Mosaico Elegant /

32,5x36,1 см ■



Элегант Сильвер Мозаика Элегант /
Elegant Silver Mosaico Elegant /

32,5x36,1 см ■



Тусканиа Грэй Мозаика Элегант /
Tuscania Grey Mosaico Elegant /

32,5x36,1 см ■



Абсолют Блэк Мозаика Элегант /
Absolut Black Mosaico Elegant /

32,5x36,1 см ■



Довер Лайт Мозаика Элегант /
Dover Light Mosaico Elegant /

32,5x36,1 см ■



Мадагаскар Дарк Мозаика Элегант /
Madagascar Dark Mosaico Elegant /

32,5x36,1 см ■



■ Люкс и Реттифицированный / Lux e Rettificato / Lux and Rectified



STELLARIS

Статуарио Уайт Мозаика Даймонд /
Statuario White Mosaico Diamond /



28x48 см ■

Калакатта Голд Мозаика Даймонд /
Calacatta Gold Mosaico Diamond /



28x48 см ■

Кarrара Айвори Мозаика Даймонд /
Carrara Ivory Mosaico Diamond /



28x48 см ■

Кристал Пьюр Мозаика Даймонд /
Crystal Pure Mosaico Diamond /



28x48 см ■

Элегант Сильвер Мозаика Даймонд /
Elegant Silver Mosaico Diamond /



28x48 см ■

Тусканиа Грэй Мозаика Даймонд /
Tuscania Grey Mosaico Diamond /



28x48 см ■

Абсолют Блэк Мозаика Даймонд /
Absolut Black Mosaico Diamond /



28x48 см ■

Довер Лайт Мозаика Даймонд /
Dover Light Mosaico Diamond /



28x48 см ■

Мадагаскар Дарк Мозаика Даймонд /
Madagascar Dark Mosaico Diamond /



28x48 см ■

STELLARIS



Статуарио Уайт Мозаика Кросс /
Statuario White Mosaico Cross /

31,5x29,7 см ▲



Кarrара Айвори Мозаика Кросс /
Carrara Ivory Mosaico Cross /

31,5x29,7 см ▲



Элегант Сильвер Мозаика Кросс /
Elegant Silver Mosaico Cross /

31,5x29,7 см ▲



Абсолют Блэк Мозаика Кросс /
Absolut Black Mosaico Cross /

31,5x29,7 см ▲



Калакатта Голд Мозаика Кросс /
Calacatta Gold Mosaico Cross /

31,5x29,7 см ▲



Кристал Пьюр Мозаика Кросс /
Crystal Pure Mosaico Cross /

31,5x29,7 см ▲



Тусканиа Грэй Мозаика Кросс /
Tuscania Grey Mosaico Cross /

31,5x29,7 см ▲



Довер Лайт Мозаика Кросс /
Dover Light Mosaico Cross /

31,5x29,7 см ▲

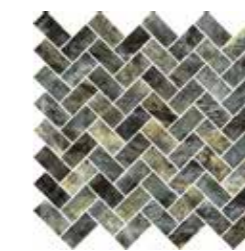

Мадагаскар Дарк Мозаика Кросс /
Madagascar Dark Mosaico Cross /

31,5x29,7 см ▲

▲ Натуральный и Реттифицированный /
Naturale e Rettificato /
Matt and Rectified /

■ Люкс и Реттифицированный /
Lux e Rettificato /
Lux and Rectified /

STELLARIS



Статуарио Уайт Мозаика /
Statuario White Mosaico /

30x30 см ▲



Каррара Айвори Мозаика /
Carrara Ivory Mosaico /

30x30 см ▲

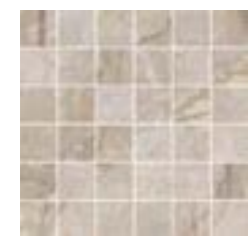

Элегант Сильвер Мозаика /
Elegant Silver Mosaico /

30x30 см ▲

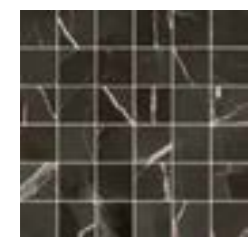

Абсолют Блэк Мозаика /
Absolut Black Mosaico /

30x30 см ▲

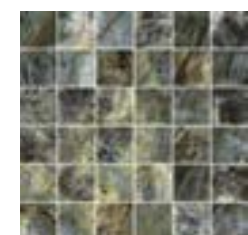

Мадагаскар Дарк Мозаика /
Madagascar Dark Mosaico /

30x30 см ▲



Калакатта Голд Мозаика /
Calacatta Gold Mosaico /

30x30 см ▲



Кристал Пьюр Мозаика /
Crystal Pure Mosaico /

30x30 см ▲

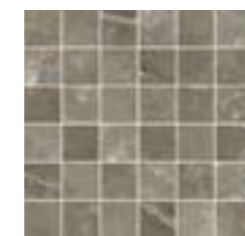

Тусканиа Грэй Мозаика /
Tuscania Grey Mosaico /

30x30 см ▲

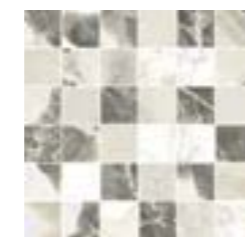

Довер Лайт Мозаика /
Dover Light Mosaico /

30x30 см ▲

▲ Натуральный и Реттифицированный /
Naturale e Rettificato /
Matt and Rectified /

STELLARIS

1 ●
Плинтус /
Battiscopa /
Bullnose /
7,2x80 см ▲■
7,2x60 см ▲✱

2 ●✱
Ступень Фронтальная /
Scalino Frontale /
Step tread Front /
33x160 см ▲
33x120 см ▲

3 ●✱
Ступень Угловая Левая /
Scalino Angolare Sx /
Step tread corner Sx /
33x160 см ▲
33x120 см ▲

4 ●✱
Ступень Угловая Правая /
Scalino Angolare Dx /
Step tread corner Dx /
33x160 см ▲
33x120 см ▲

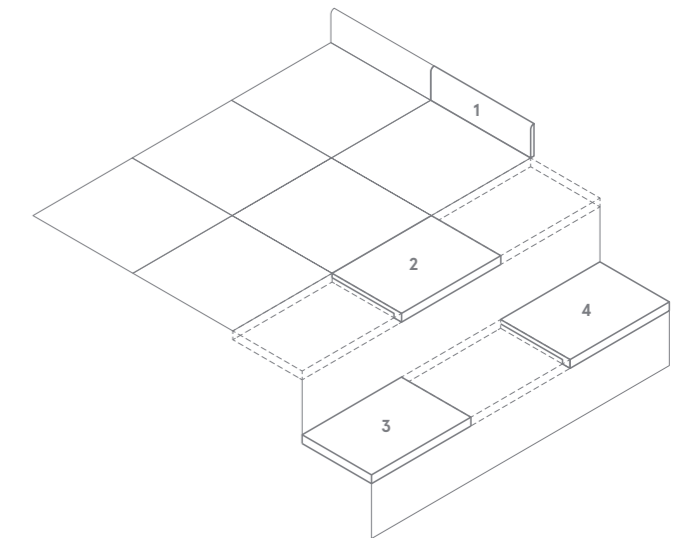

- Имеется во всех цветах /
Disponibile in tutti i colori /
Available in all colors /
- ✱ Производится под заказ /
Prodotto su richiesta /
Made on request /
- ▲ Натуральный и Реттифицированный /
Naturale e Rettificato /
Matt and Rectified /
- ✱ Шлифованный и Реттифицированный /
Lappato e Rettificato /
Honed and Rectified /
- Люкс и Реттифицированный /
Lux e Rettificato /
Lux and Rectified /



ГАММА ИЗДЕЛИЙ /
GAMMA PRODOTTI /
PRODUCT RANGE /

	Статуарио Уайт / Statuario White /	Калакатта Голд / Calacatta Gold /	Каррара Айвори / Carrara Ivory /	Кристал Пьюр / Crystal Pure /	Элегант Сильвер / Elegant Silver /
STELLARIS					
120x278 см, 6 мм	▲	▲	■	■	▲
120x120 см, 9 мм	▲	▲			
80x160 см, 9 мм	▲ ■	▲ ■	▲ ■	▲ ■	▲ ■
60x120 см, 9 мм	▲ ✖	▲ ✖	▲ ✖	▲ ✖	▲ ✖

	Тусканиа Грэй / Tuscania Grey /	Абсолют Блэк / Absolut Black /	Довер Лайт / Dover Light /	Мадагаскар Дарк / Madagascar Dark /
STELLARIS				
120x278 см, 6 мм	▲	■	■	■
120x120 см, 9 мм	▲			
80x160 см, 9 мм	▲ ■	▲ ■	▲ ■	▲ ■
60x120 см, 9 мм	▲ ✖	▲ ✖		

▲ Натуральный и Реттифицированный /
Naturale e Rettificato /
Matt and Rectified /

✖ Шлифованный и Реттифицированный /
Lappato e Rettificato /
Honed and Rectified /

■ Люкс и Реттифицированный /
Lux e Rettificato /
Lux and Rectified /

Указанные размеры - номинальные, узнать фактический размер плитки можно в Таблице калибров на стр. 519. /
I formati indicati sono nominali; per visionare le dimensioni reali vi preghiamo di consultare la Tabella calibri a pagina 519. /
Indicated sizes are nominal, for real tiles' sizes please review a Table of calibers on page 519. /

Коллекция Eternum – современная интерпретация мореного дуба – уникального материала с многовековой историей. Твердый, как камень, и прочный, как сталь, он представляет собой древесину дуба, пролежавшего на дне реки под водой несколько столетий. Неподвластное времени очарование древесины мореного дуба воплощено в 4 актуальных цветах керамогранита Eternum. Для стильных сочетаний коллекция дополнена плиткой с оригинальными графическими эффектами: от декоративной штукатурки и мрамора до стеклянных поверхностей, а также широкой гаммой декоров. Все элементы серии помогут реализовать комплексный проект в концепции Full Design Project, который преобразит любое пространство, наполнив его элегантностью и динамизмом.

Eternum reinterpreta in un mood contemporaneo l'origine millenaria del rovere di palude: un legno prezioso, duro come la pietra e resistente come l'acciaio, generato dall'immersione delle querce nelle acque fluviali. Il fascino senza tempo di questo legno rivive nel gres Eternum con 4 colorazioni inedite, cifra distintiva della collezione, e i diversi abbinamenti - dagli intonaci ai marmi, dai Glass ai decori - per un Full Design Project in grado di declinarsi con elegante dinamismo su ogni ambiente.

Eternum is a contemporary interpretation of the ancient origin of the bog oak: a unique precious wood, as hard as stone and as resistant as steel, that comes from a long-term exposure to water, from several hundred to several thousand years. The timeless charm of this wood lives on in 4 colours of porcelain stoneware, the signature style of the Eternum collection, and different combinations - from plaster to marble, from glass to decorations - for a Full Design Project that can be expressed in an elegant and dynamic manner in any space.

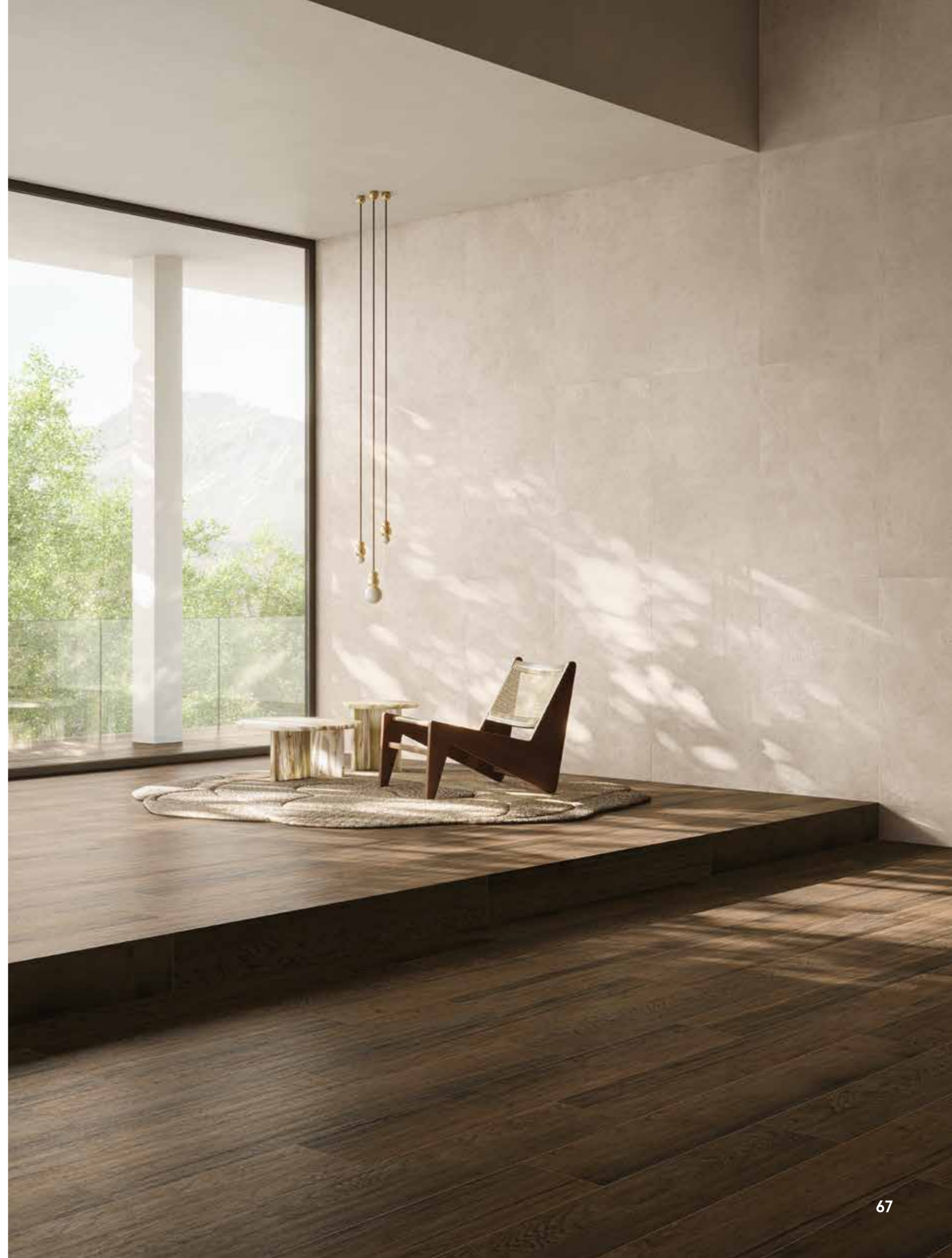

ОБЗОР КОЛЛЕКЦИИ /
PANORAMICA /
OVERVIEW /

КЕРАМОГРАНИТ ОКРАШЕННЫЙ В МАССЕ /
GRES PORCELLANATO COLORATO IN MASSA /
FULL BODY COLOURED PORCELAIN STONEWARE /

ETERNUM



Ачero /
Acer /



Роверe /
Rovere /



Фумe /
Fumè /



Могано /
Mogano /



Сноу /
Snow /

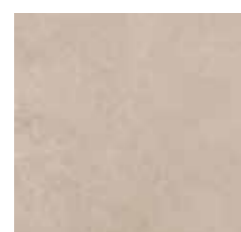

Крим /
Cream /

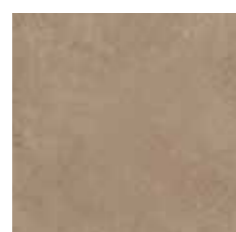

Голд /
Gold /



Кофи /
Coffee /

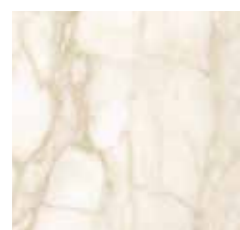

Каррара /
Carrara /



Волкано /
Volcano /



Гласс Корал /
Glass Coral /



Гласс Авио /
Glass Avio /

80x160 CM
20x160 CM
60x120 CM

MAXI SIZE
120x278 CM

 **R 9 A+B+C**
НАТУРАЛЬНЫЙ
80x160 - 20x160

 **R 9 A+B**
НАТУРАЛЬНЫЙ
60x120

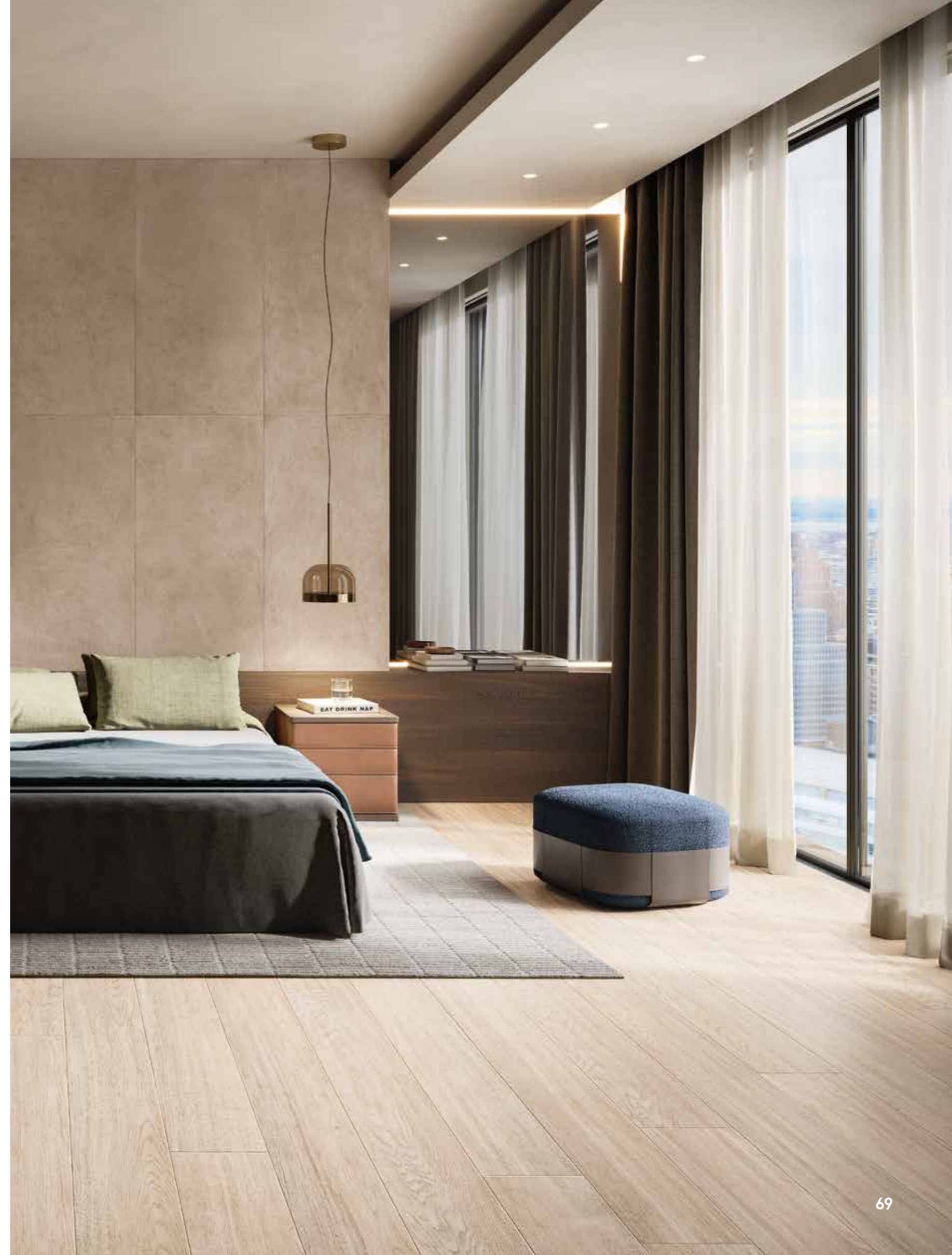



Фумэ Нат. и Рет. 20x160 см · Кофи Нат. и Рет. 60x120 см · Каррара Нат. и Рет. 120x278 см
Fumè Nat. e Ret. 20x160 см · Coffee Nat. e Ret. 60x120 см · Carrara Nat. e Ret. 120x278 см

ДОСТУПНЫЕ ЦВЕТА /
COLORI DISPONIBILI /
AVAILABLE COLORS /

ETERNUM

Этернум Ачero /
Eternum Acero /

Этернум Роверэ /
Eternum Rovere /



20x160 см



20x160 см

КЕРАМОГРАНИТ ОКРАШЕННЫЙ В МАССЕ /
GRES PORCELLANATO COLORATO IN MASSA /
FULL BODY COLOURED PORCELAIN STONEWARE /

ETERNUM

Этернум Фумэ /
Eternum Fumè /

Этернум Могано /
Eternum Mogano /



20x160 см



20x160 см

При укладке прямоугольных форматов рекомендованное смещение плиток относительно друг друга не более 30%.
Для получения наилучшего эстетического результата рекомендуется использование механических систем выравнивания плитки. /
Per la posa di formati rettangolari si consiglia uno scostamento non superiore al 30%. È consigliato l'utilizzo di distanziatori autolivellanti per un risultato ottimale. /
For laying rectangular sizes, the tiles should not be staggered by more than 30%. The use of self-levelling spacers is recommended for best results. /

ДОСТУПНЫЕ ЦВЕТА /
COLORI DISPONIBILI /
AVAILABLE COLORS /

ETERNUM

Этернум Сноу /
Eternum Snow /



60x120 см

Этернум Крим /
Eternum Cream /



60x120 см

КЕРАМОГРАНИТ ОКРАШЕННЫЙ В МАССЕ /
GRES PORCELLANATO COLORATO IN MASSA /
FULL BODY COLOURED PORCELAIN STONEWARE /

ETERNUM

Этернум Голд /
Eternum Gold /



60x120 см

Этернум Кофи /
Eternum Coffee /



60x120 см

ДОСТУПНЫЕ ЦВЕТА /
COLORI DISPONIBILI /
AVAILABLE COLORS /

ETERNUM

Этернум Каррара /
Eternum Carrara /

V3



80x160 см

Этернум Волкано /
Eternum Volcano /

V3



80x160 см

КЕРАМОГРАНИТ ОКРАШЕННЫЙ В МАССЕ /
GRES PORCELLANATO COLORATO IN MASSA /
FULL BODY COLOURED PORCELAIN STONEWARE /

ETERNUM

Этернум Гласс Корал /
Eternum Glass Coral /

V1



80x160 см

Этернум Гласс Авио /
Eternum Glass Avio /

V1



80x160 см

ДОСТУПНЫЕ ЦВЕТА /
COLORI DISPONIBILI /
AVAILABLE COLORS /

ETERNUM

Этернум Каррара /
Eternum Carrara /

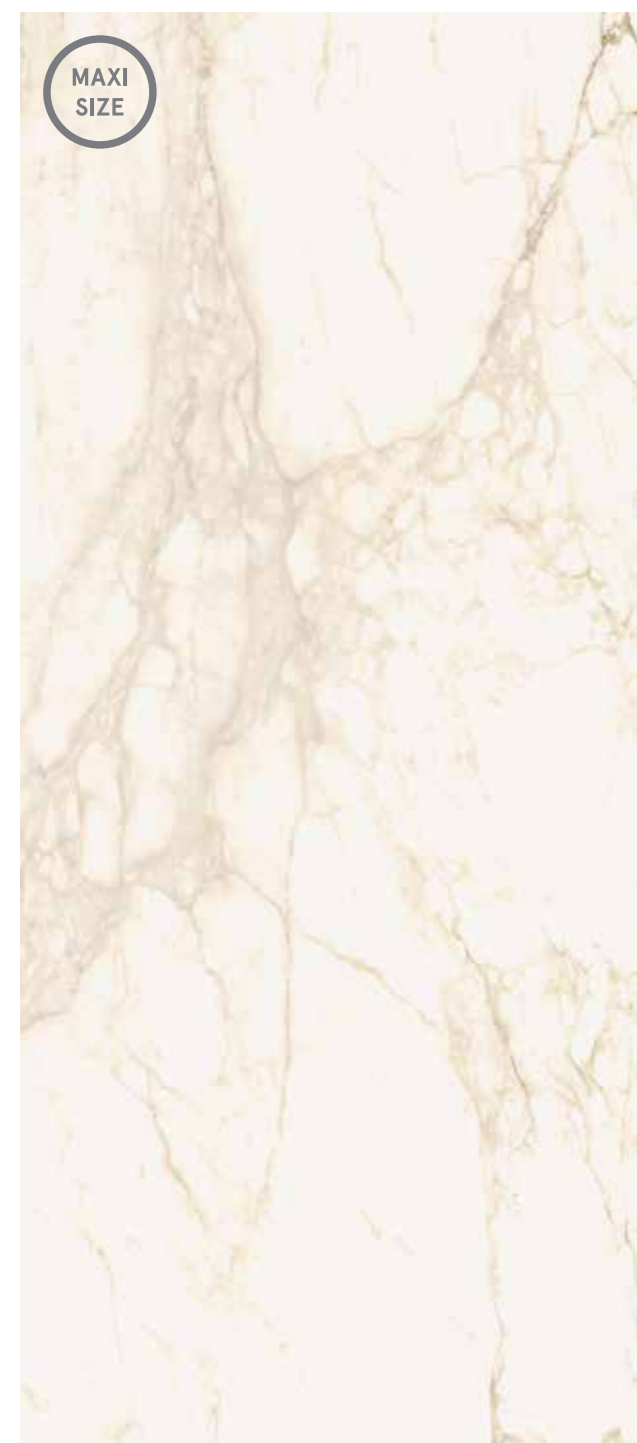

V3

120x278 cm

КЕРАМОГРАНИТ ОКРАШЕННЫЙ В МАССЕ /
GRES PORCELLANATO COLORATO IN MASSA /
FULL BODY COLOURED PORCELAIN STONEWARE /

Этернум Волкано /
Eternum Volcano /



V3

120x278 cm



ETERNUM



Сноу Мозаика Калейдо /
Snow Mosaico Kaleido /

35,6x27,6 см ▲



Крим Мозаика Калейдо /
Cream Mosaico Kaleido /

35,6x27,6 см ▲



Голд Мозаика Калейдо /
Gold Mosaico Kaleido /

35,6x27,6 см ▲



Кофи Мозаика Калейдо /
Coffee Mosaico Kaleido /

35,6x27,6 см ▲



▲ Натуральный и Реттифицированный /
Naturale e Rettificato /
Matt and Rectified /

ETERNUM

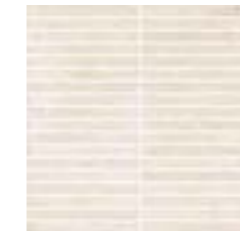

Сноу Мозаика Стрип /
Snow Mosaico Strip /

30x30 см ▲

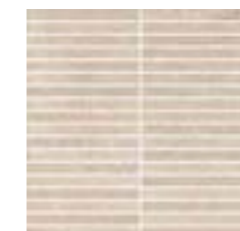

Крим Мозаика Стрип /
Cream Mosaico Strip /

30x30 см ▲



Голд Мозаика Стрип /
Gold Mosaico Strip /

30x30 см ▲



Кофи Мозаика Стрип /
Coffee Mosaico Strip /

30x30 см ▲



Сноу Мозаика /
Snow Mosaico /

30x30 см ▲



Крим Мозаика /
Cream Mosaico /

30x30 см ▲



Голд Мозаика /
Gold Mosaico /

30x30 см ▲



Кофи Мозаика /
Coffee Mosaico /

30x30 см ▲

▲ Натуральный и Реттифицированный /
Naturale e Rettificato /
Matt and Rectified /

ETERNUM

Ачиро Татами /
Asero Tatami /

20x80см ▲



Роверэ Татами /
Rovere Tatami /

20x80см ▲



Фумэ Татами /
Fumè Tatami /

20x80см ▲



Могано Татами /
Mogano Tatami /

20x80см ▲



▲ Натуральный и Реттифицированный /
Naturale e Rettificato /
Matt and Rectified /

ETERNUM

Гласс Корал Мозаика Лаунж /
Glass Coral Mosaico Lounge /

26,2x30,2 см ■



Гласс Авио Мозаика Лаунж /
Glass Avio Mosaico Lounge /

26,2x30,2 см ■



Кarrара Мозаика Вертекс /
Carrara Mosaico Vertex /

25,8x30 см ▲ •

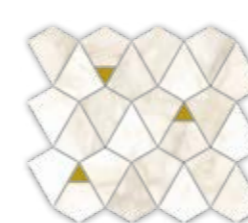

• Керамогранит 6 мм : Данные артикулы рекомендуются исключительно для облицовки стен /
Gres Porcellanato 6 мм : Si consiglia l'utilizzo di questi articoli solo su rivestimento /
Porcelain Stoneware 6 мм : It is recommended to use these items only for the wall covering /



▲ Натуральный и Реттифицированный /
Naturale e Rettificato /
Matt and Rectified /

■ Люкс и Реттифицированный /
Lux e Rettificato /
Lux and Rectified /

ETERNUM

1 •
Плинтус / Battiscopa / Bullnose
7,2x80 см ▲■
7,2x60 см ▲

2 •*
Ступень Фронтальная /
Scalino Frontale /
Step tread Front /
33x160 см ▲
33x120 см ▲

3 •*
Ступень Угловая Левая /
Scalino Angolare Sx /
Step tread corner Sx /
33x160 см ▲
33x120 см ▲

4 •*
Ступень Угловая Правая /
Scalino Angolare Dx /
Step tread corner Dx /
33x160 см ▲
33x120 см ▲

▲ Натуральный и Реттифицированный /
Naturale e Rettificato /
Matt and Rectified /

■ Люкс и Реттифицированный /
Lux e Rettificato /
Lux and Rectified /

• Имеется во всех цветах /
Disponibile in tutti i colori /
Available in all colors /

* Производится под заказ /
Prodotto su richiesta /
Made on request /

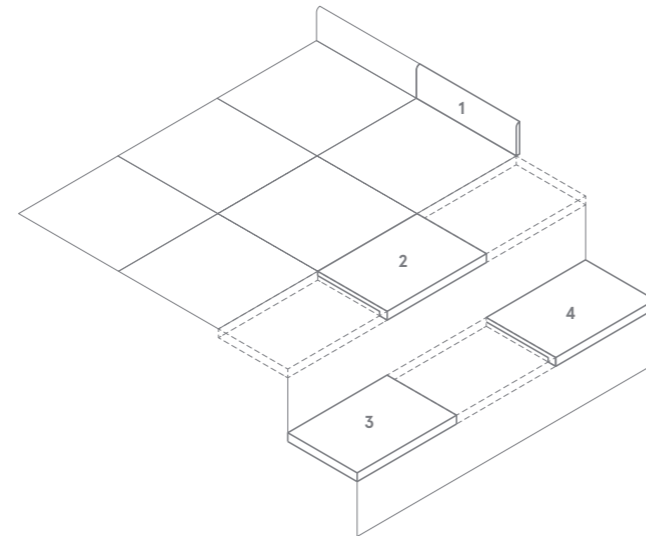

	Ачиро / Acero /	Ровера / Rovere /	Фумэ / Fumè /	Могано / Mogano /
ETERNUM				
20x160 см, 9 мм	▲	▲	▲	▲

	Сноу / Snow /	Крим / Cream /	Голд / Gold /	Кофи / Coffee /
ETERNUM				
60x120 см, 9 мм	▲	▲	▲	▲

	Каррара / Carrara /	Волкано / Volcano /	Гласс Корал / Glass Coral /	Гласс Авио / Glass Avio /
ETERNUM				
120x278 см, 6 мм	▲	■	■	■
80x160 см, 9 мм	▲■	▲■	■	■

▲ Натуральный и Реттифицированный /
Naturale e Rettificato /
Matt and Rectified /

■ Люкс и Реттифицированный /
Lux e Rettificato /
Lux and Rectified /

Указанные размеры - номинальные, узнать фактический размер плитки можно в Таблице калибров на стр. 519. /
I formati indicati sono nominali; per visionare le dimensioni reali vi preghiamo di consultare la Tabella calibri a pagina 519. /
Indicated sizes are nominal, for real tiles' sizes please review a Table of calibers on page 519. /

BOUTIQUE

FULLDESIGNPROJECT

Boutique — это коллекция декоративного настенного керамогранита Italon с графикой, реализованной по технологии тройного обжига. Плитка украшена золотыми и глянцевыми элементами, которые привнесут в интерьер нотку роскоши и подчеркнут его индивидуальность. Жилые помещения, рестораны и общественные пространства преобразуются с серией Boutique. Стильный дизайн и разнообразие принтов позволяют создавать интерьеры с ярким характером. Boutique — универсальный проект, который идеально сочетается со всеми коллекциями Italon.

Boutique è la collezione Italon di piastrelle da rivestimento in gres porcellanato con effetti, dorature e riflessioni che rendono la parete ancora più intensa, unica, preziosa. Dagli ambienti residenziali ai locali e agli spazi commerciali, Boutique presenta varie fantasie di grande personalità per adattarsi a ogni contesto. Un progetto trasversale capace di abbinarsi e integrarsi perfettamente alle diverse collezioni Italon.

Boutique by Italon is a collection of decorative panels in porcelain stoneware wall tiles with effects, gilding and reflections that make the wall even more intense, unique and precious. From residential to restaurants and commercial spaces, Boutique offers various patterns with great personality to adapt to any context. It is a versatile project capable of combining and integrating perfectly with different Italon collections of everyday settings.



ОБЗОР КОЛЛЕКЦИИ /
PANORAMICA /
OVERVIEW /

КЕРАМОГРАНИТ ОКРАШЕННЫЙ В МАССЕ /
GRES PORCELLANATO COLORATO IN MASSA /
FULL BODY COLOURED PORCELAIN STONEWARE /

BOUTIQUE

60x120 см



Инканто /
Incanto /



Канвас /
Canvas /



Блоссом /
Blossom /



Нинфеа /
Ninfea /



Тропикал /
Tropical /



Лас Пальмас /
Las Palmas /



Бутик Инканто /
Boutique Incanto /



A



B

120x120 см (2 шт 60x120 см)

Горизонтальная укладка /
Posa orizzontale /
Horizontal installation /

В каждой коробке упакованы 2 штуки 60x120 (A, B) /
In ogni scatola sono contenuti 2 pezzi 60x120 (A, B) /
Each box contains 2 pieces 60x120 (A, B) /

Фактический размер: 59,5x119,5 см /
Dimensione reale: 59,5x119,5 см /
Real size: 59,5x119,5 см /



Данные артикулы рекомендуются
исключительно для облицовки стен /
Si consiglia l'utilizzo di questi articoli solo
su rivestimento /
It is recommended to use these items
only for the wall covering /

ВНИМАНИЕ

Укладка должна осуществляться
квалифицированными мастерами-плиточниками.
Материал изготовлен с использованием
драгоценных металлов, золота и платины, которые
по своей природе не устойчивы к трению. ITALON
не несет ответственности за любой ущерб,
нанесенный данному драгоценному материалу
вследствие его «трения» во время укладки.
Компания ITALON не рассматривает претензии
после монтажа материала.

РЕКОМЕНДАЦИИ ПО УХОДУ

На поверхности могут оставаться следы от пальцев.
Во время обычной очистки декорированных
поверхностей никогда не используйте средства на
кислотной основе или абразивные губки, всегда
используйте воду/нейтральные моющие средства
и мягкие тряпки/губки.

ATTENZIONE

La posa in opera deve essere effettuata da posatori
professionisti qualificati. Il materiale è prodotto
utilizzando metalli preziosi, oro e platino, che per
la loro stessa natura non sono resistenti all'usura da
sfregamento. ITALON non risponde di eventuali danni
a questi preziosi materiali causati da "sfregamenti"
durante la posa in opera. Per nessun motivo saranno
accolte contestazioni su materiale posato.

CONSIGLI DI PULIZIA

Il prodotto può essere soggetto alle impronte delle
dita. Durante la normale pulizia delle superfici
decorate, non utilizzare mai sostanze acide o spugne
abrasive, ma servirsi sempre di acqua/saponi neutri e
panni/spugne morbide.

ATTENTION

The tile laying must be carried out by qualified
professional tile layers. The material is manufactured
by using precious metals, gold and platinum, which
are not abrasion wear-resistant in itself.
ITALON shall not be liable for any damage to these
precious materials caused by "rubbing" during the
tile laying. ITALON will not accept any claims on laid
materials.

CLEANING TIPS

Fingerprints may remain on the surface. During a
regular cleaning of the decorated surfaces, you
should never use acid-based substances or abrasive
sponges, but always use water/neutral soaps and soft
cloths/sponges.



ДОСТУПНЫЕ ЦВЕТА /
COLORI DISPONIBILI /
AVAILABLE COLORS /

BOUTIQUE

Бутик Канвас /
Boutique Canvas /



A



B

120x120 см (2 шт 60x120 см)

Горизонтальная укладка /
Posa orizzontale /
Horizontal installation /

В каждой коробке упакованы 2 штуки 60x120 (A, B) /
In ogni scatola sono contenuti 2 pezzi 60x120 (A, B) /
Each box contains 2 pieces 60x120 (A, B) /

Фактический размер: 59,5x119,5 см /
Dimensione reale: 59,5x119,5 см /
Real size: 59,5x119,5 см /



Данные артикулы рекомендуются
исключительно для облицовки стен /
Si consiglia l'utilizzo di questi articoli solo
su rivestimento /
It is recommended to use these items
only for the wall covering /

ВНИМАНИЕ

Укладка должна осуществляться квалифицированными мастерами-плиточниками. Материал изготовлен с использованием драгоценных металлов, золота и платины, которые по своей природе не устойчивы к трению. ITALON не несет ответственности за любой ущерб, нанесенный данному драгоценному материалу вследствие его «трения» во время укладки. Компания ITALON не рассматривает претензии после монтажа материала.

РЕКОМЕНДАЦИИ ПО УХОДУ

На поверхности могут оставаться следы от пальцев. Во время обычной очистки декорированных поверхностей никогда не используйте средства на кислотной основе или абразивные губки, всегда используйте воду/нейтральные моющие средства и мягкие тряпки/губки.

ATTENZIONE

La posa in opera deve essere effettuata da posatori professionisti qualificati. Il materiale è prodotto utilizzando metalli preziosi, oro e platino, che per la loro stessa natura non sono resistenti all'usura da sfregamento. ITALON non risponde di eventuali danni a questi preziosi materiali causati da "sfregamenti" durante la posa in opera. Per nessun motivo saranno accolte contestazioni su materiale posato.

CONSIGLI DI PULIZIA

Il prodotto può essere soggetto alle impronte delle dita. Durante la normale pulizia delle superfici decorate, non utilizzare mai sostanze acide o spugne abrasive, ma servirsi sempre di acqua/saponi neutri e panni/spugne morbide.

ATTENTION

The tile laying must be carried out by qualified professional tile layers. The material is manufactured by using precious metals, gold and platinum, which are not abrasion wear-resistant in itself. ITALON shall not be liable for any damage to these precious materials caused by "rubbing" during the tile laying. ITALON will not accept any claims on laid materials.

CLEANING TIPS

Fingerprints may remain on the surface. During a regular cleaning of the decorated surfaces, you should never use acid-based substances or abrasive sponges, but always use water/neutral soaps and soft cloths/sponges.

КЕРАМОГРАНИТ ОКРАШЕННЫЙ В МАССЕ /
GRES PORCELLANATO COLORATO IN MASSA /
FULL BODY COLOURED PORCELAIN STONEWARE /



Бутик Блоссом /
Boutique Blossom /



A

B

ВНИМАНИЕ

Укладка должна осуществляться квалифицированными мастерами-плиточниками. Материал изготовлен с использованием драгоценных металлов, золота и платины, которые по своей природе не устойчивы к трению. ITALON не несет ответственности за любой ущерб, нанесенный данному драгоценному материалу вследствие его «трения» во время укладки. Компания ITALON не рассматривает претензии после монтажа материала.

РЕКОМЕНДАЦИИ ПО УХОДУ

На поверхности могут оставаться следы от пальцев. Во время обычной очистки декорированных поверхностей никогда не используйте средства на кислотной основе или абразивные губки, всегда используйте воду/нейтральные моющие средства и мягкие тряпки/губки.

ATTENZIONE

La posa in opera deve essere effettuata da posatori professionisti qualificati. Il materiale è prodotto utilizzando metalli preziosi, oro e platino, che per la loro stessa natura non sono resistenti all'usura da sfregamento. ITALON non risponde di eventuali danni a questi preziosi materiali causati da "sfregamenti" durante la posa in opera. Per nessun motivo saranno accolte contestazioni su materiale posato.

CONSIGLI DI PULIZIA

Il prodotto può essere soggetto alle impronte delle dita. Durante la normale pulizia delle superfici decorate, non utilizzare mai sostanze acide o spugne abrasive, ma servirsi sempre di acqua/saponi neutri e panni/spugne morbide.

120x120 см (2 шт 60x120 см)

Вертикальная укладка /
Posa verticale /
Vertical installation /

В каждой коробке упакованы 2 штуки 60x120 (A, B) /
In ogni scatola sono contenuti 2 pezzi 60x120 (A, B) /
Each box contains 2 pieces 60x120 (A, B) /

Фактический размер: 59,5x119,5 см /
Dimensione reale: 59,5x119,5 см /
Real size: 59,5x119,5 см /



Данные артикулы рекомендуются исключительно для облицовки стен /
Si consiglia l'utilizzo di questi articoli solo su rivestimento /
It is recommended to use these items only for the wall covering /

ATTENTION

The tile laying must be carried out by qualified professional tile layers. The material is manufactured by using precious metals, gold and platinum, which are not abrasion wear-resistant in itself. ITALON shall not be liable for any damage to these precious materials caused by "rubbing" during the tile laying. ITALON will not accept any claims on laid materials.

CLEANING TIPS

Fingerprints may remain on the surface. During a regular cleaning of the decorated surfaces, you should never use acid-based substances or abrasive sponges, but always use water/neutral soaps and soft cloths/sponges.



Бутик Нинфеа /
Boutique Ninfea /



A



B

120x120 см (2 шт 60x120 см)

Горизонтальная укладка /
Posa orizzontale /
Horizontal installation /

В каждой коробке упакованы 2 штуки 60x120 (A, B) /
In ogni scatola sono contenuti 2 pezzi 60x120 (A, B) /
Each box contains 2 pieces 60x120 (A, B) /

Фактический размер: 59,5x119,5 см /
Dimensione reale: 59,5x119,5 см /
Real size: 59,5x119,5 см /



Данные артикулы рекомендуются
исключительно для облицовки стен /
Si consiglia l'utilizzo di questi articoli solo
su rivestimento /
It is recommended to use these items
only for the wall covering /

ВНИМАНИЕ

Укладка должна осуществляться квалифицированными мастерами-плиточниками. Материал изготовлен с использованием драгоценных металлов, золота и платины, которые по своей природе не устойчивы к трению. ITALON не несет ответственности за любой ущерб, нанесенный данному драгоценному материалу вследствие его «трения» во время укладки. Компания ITALON не рассматривает претензии после монтажа материала.

РЕКОМЕНДАЦИИ ПО УХОДУ

На поверхности могут оставаться следы от пальцев. Во время обычной очистки декорированных поверхностей никогда не используйте средства на кислотной основе или абразивные губки, всегда используйте воду/нейтральные моющие средства и мягкие тряпки/губки.

ATTENZIONE

La posa in opera deve essere effettuata da posatori professionisti qualificati. Il materiale è prodotto utilizzando metalli preziosi, oro e platino, che per la loro stessa natura non sono resistenti all'usura da sfregamento. ITALON non risponde di eventuali danni a questi preziosi materiali causati da "sfregamenti" durante la posa in opera. Per nessun motivo saranno accolte contestazioni su materiale posato.

CONSIGLI DI PULIZIA

Il prodotto può essere soggetto alle impronte delle dita. Durante la normale pulizia delle superfici decorate, non utilizzare mai sostanze acide o spugne abrasive, ma servirsi sempre di acqua/saponi neutri e panni/spugne morbide.

ATTENTION

The tile laying must be carried out by qualified professional tile layers. The material is manufactured by using precious metals, gold and platinum, which are not abrasion wear-resistant in itself. ITALON shall not be liable for any damage to these precious materials caused by "rubbing" during the tile laying. ITALON will not accept any claims on laid materials.

CLEANING TIPS

Fingerprints may remain on the surface. During a regular cleaning of the decorated surfaces, you should never use acid-based substances or abrasive sponges, but always use water/neutral soaps and soft cloths/sponges.



Бутик Тропикал /
Boutique Tropical /



A



B

120x120 см (2 шт 60x120 см)

Горизонтальная укладка /
Posa orizzontale /
Horizontal installation /

В каждой коробке упакованы 2 штуки 60x120 (A, B) /
In ogni scatola sono contenuti 2 pezzi 60x120 (A, B) /
Each box contains 2 pieces 60x120 (A, B) /

Фактический размер: 59,5x119,5 см /
Dimensione reale: 59,5x119,5 см /
Real size: 59,5x119,5 см /



Данные артикулы рекомендуются
исключительно для облицовки стен /
Si consiglia l'utilizzo di questi articoli solo
su rivestimento /
It is recommended to use these items
only for the wall covering /

ВНИМАНИЕ

Укладка должна осуществляться
квалифицированными мастерами-плиточниками.
Материал изготовлен с использованием
драгоценных металлов, золота и платины, которые
по своей природе не устойчивы к трению. ITALON
не несет ответственности за любой ущерб,
нанесенный данному драгоценному материалу
вследствие его «трения» во время укладки.
Компания ITALON не рассматривает претензии
после монтажа материала.

РЕКОМЕНДАЦИИ ПО УХОДУ

На поверхности могут оставаться следы от пальцев.
Во время обычной очистки декорированных
поверхностей никогда не используйте средства на
кислотной основе или абразивные губки, всегда
используйте воду/нейтральные моющие средства
и мягкие тряпки/губки.

ATTENZIONE

La posa in opera deve essere effettuata da posatori
professionisti qualificati. Il materiale è prodotto
utilizzando metalli preziosi, oro e platino, che per
la loro stessa natura non sono resistenti all'usura da
sfregamento. ITALON non risponde di eventuali danni
a questi preziosi materiali causati da "sfregamenti"
durante la posa in opera. Per nessun motivo saranno
accolte contestazioni su materiale posato.

CONSIGLI DI PULIZIA

Il prodotto può essere soggetto alle impronte delle
dita. Durante la normale pulizia delle superfici
decorate, non utilizzare mai sostanze acide o spugne
abrasive, ma servirsi sempre di acqua/saponi neutri e
panni/spugne morbide.

ATTENTION

The tile laying must be carried out by qualified
professional tile layers. The material is manufactured
by using precious metals, gold and platinum, which
are not abrasion wear-resistant in itself.
ITALON shall not be liable for any damage to these
precious materials caused by "rubbing" during the
tile laying. ITALON will not accept any claims on laid
materials.

CLEANING TIPS

Fingerprints may remain on the surface. During a
regular cleaning of the decorated surfaces, you
should never use acid-based substances or abrasive
sponges, but always use water/neutral soaps and soft
cloths/sponges.



Бутик Лас Пальмас /
Boutique Las Palmas /



120x120 см (2 шт 60x120 см)

Горизонтальная укладка /
Posa orizzontale /
Horizontal installation /

В каждой коробке упакованы 2 штуки 60x120 (A, B) /
In ogni scatola sono contenuti 2 pezzi 60x120 (A, B) /
Each box contains 2 pieces 60x120 (A, B) /

Фактический размер: 59,5x119,5 см /
Dimensione reale: 59,5x119,5 см /
Real size: 59,5x119,5 см /



Данные артикулы рекомендуются
исключительно для облицовки стен /
Si consiglia l'utilizzo di questi articoli solo
su rivestimento /
It is recommended to use these items
only for the wall covering /

ВНИМАНИЕ

Укладка должна осуществляться квалифицированными мастерами-плиточниками. Материал изготовлен с использованием драгоценных металлов, золота и платины, которые по своей природе не устойчивы к трению. ITALON не несет ответственности за любой ущерб, нанесенный данному драгоценному материалу вследствие его «трения» во время укладки. Компания ITALON не рассматривает претензии после монтажа материала.

РЕКОМЕНДАЦИИ ПО УХОДУ

На поверхности могут оставаться следы от пальцев. Во время обычной очистки декорированных поверхностей никогда не используйте средства на кислотной основе или абразивные губки, всегда используйте воду/нейтральные моющие средства и мягкие тряпки/губки.

ATTENZIONE

La posa in opera deve essere effettuata da posatori professionisti qualificati. Il materiale è prodotto utilizzando metalli preziosi, oro e platino, che per la loro stessa natura non sono resistenti all'usura da sfregamento. ITALON non risponde di eventuali danni a questi preziosi materiali causati da "sfregamenti" durante la posa in opera. Per nessun motivo saranno accolte contestazioni su materiale posato.

CONSIGLI DI PULIZIA

Il prodotto può essere soggetto alle impronte delle dita. Durante la normale pulizia delle superfici decorate, non utilizzare mai sostanze acide o spugne abrasive, ma servirsi sempre di acqua/saponi neutri e panni/spugne morbide.

ATTENTION

The tile laying must be carried out by qualified professional tile layers. The material is manufactured by using precious metals, gold and platinum, which are not abrasion wear-resistant in itself. ITALON shall not be liable for any damage to these precious materials caused by "rubbing" during the tile laying. ITALON will not accept any claims on laid materials.

CLEANING TIPS

Fingerprints may remain on the surface. During a regular cleaning of the decorated surfaces, you should never use acid-based substances or abrasive sponges, but always use water/neutral soaps and soft cloths/sponges.



ОБЗОР КОЛЛЕКЦИИ /
PANORAMICA /
OVERVIEW /

КЕРАМОГРАНИТ ОКРАШЕННЫЙ В МАССЕ /
GRES PORCELLANATO COLORATO IN MASSA /
FULL BODY COLOURED PORCELAIN STONEWARE /

CONTINUUM



Полар /
Polar /



Пьюр /
Pure /

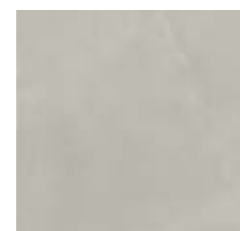

Сильвер /
Silver /



Айрон /
Iron /



Петрол /
Petrol /

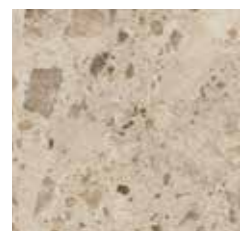

Стоун Беж /
Stone Beige /



Стоун Грэй /
Stone Grey /



Брасс Голд /
Brass Gold /

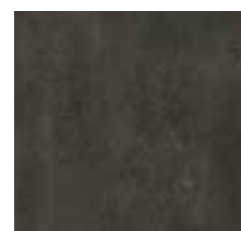

Брасс Дарк /
Brass Dark /

120x120 см
80x160 см
60x120 см
60x60 см

MAXI SIZE
120x278 см



R 10 A+B
НАТУРАЛЬНЫЙ



R 9 A
НАТУРАЛЬНЫЙ
СТОУН БЕЖ - СТОУН ГРЭЙ





Сильвер 80x160 • Петрол 120x278 • Брасс Голд 80x160 • Стоун Беж 120x278
Silver 80x160 • Petrol 120x278 • Brass Gold 80x160 • Stone Beige 120x278

ДОСТУПНЫЕ ЦВЕТА /
COLORI DISPONIBILI /
AVAILABLE COLORS /

CONTINUUM

Континуум Полар /
Continuum Polar /



80x160 см



60x120 см

КЕРАМОГРАНИТ ОКРАШЕННЫЙ В МАССЕ /
GRES PORCELLANATO COLORATO IN MASSA /
FULL BODY COLOURED PORCELAIN STONEWARE /



120x120 см



60x60 см

ДОСТУПНЫЕ ЦВЕТА /
COLORI DISPONIBILI /
AVAILABLE COLORS /

CONTINUUM

Континуум Пьюр /
Continuum Pure /



80x160 см



60x120 см

КЕРАМОГРАНИТ ОКРАШЕННЫЙ В МАССЕ /
GRES PORCELLANATO COLORATO IN MASSA /
FULL BODY COLOURED PORCELAIN STONEWARE /



60x60 см



ДОСТУПНЫЕ ЦВЕТА /
COLORI DISPONIBILI /
AVAILABLE COLORS /

CONTINUUM

Континуум Сильвер /
Continuum Silver /



80x160 см



60x120 см

КЕРАМОГРАНИТ ОКРАШЕННЫЙ В МАССЕ /
GRES PORCELLANATO COLORATO IN MASSA /
FULL BODY COLOURED PORCELAIN STONWARE /



120x120 см



60x60 см

ДОСТУПНЫЕ ЦВЕТА /
COLORI DISPONIBILI /
AVAILABLE COLORS /

CONTINUUM

Континуум Айрон /
Continuum Iron /



80x160 см



60x120 см

КЕРАМОГРАНИТ ОКРАШЕННЫЙ В МАССЕ /
GRES PORCELLANATO COLORATO IN MASSA /
FULL BODY COLOURED PORCELAIN STONEWARE /

V2

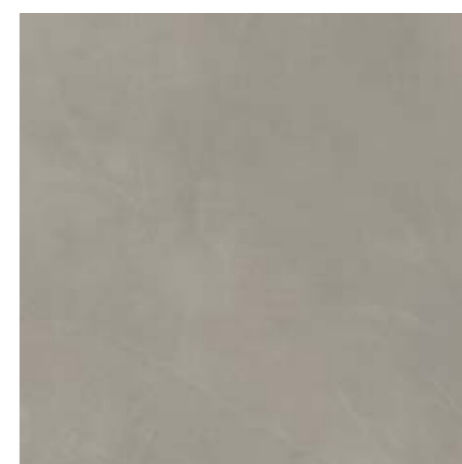

60x60 см



ДОСТУПНЫЕ ЦВЕТА /
COLORI DISPONIBILI /
AVAILABLE COLORS /

КЕРАМОГРАНИТ ОКРАШЕННЫЙ В МАССЕ /
GRES PORCELLANATO COLORATO IN MASSA /
FULL BODY COLOURED PORCELAIN STONEWARE /

CONTINUUM

Континуум Петрол /
Continuum Petrol /



80x160 см



60x120 см



120x120 см



60x60 см

ДОСТУПНЫЕ ЦВЕТА /
COLORI DISPONIBILI /
AVAILABLE COLORS /

CONTINUUM

Континуум Стоун Беж /
Continuum Stone Beige /



80x160 см

Континуум Стоун Грэй /
Continuum Stone Grey /



80x160 см

КЕРАМОГРАНИТ ОКРАШЕННЫЙ В МАССЕ /
GRES PORCELLANATO COLORATO IN MASSA /
FULL BODY COLOURED PORCELAIN STONEWARE /

CONTINUUM

Континуум Брасс Голд /
Continuum Brass Gold /



80x160 см

Континуум Брасс Дарк /
Continuum Brass Dark /



80x160 см

ДОСТУПНЫЕ ЦВЕТА /
COLORI DISPONIBILI /
AVAILABLE COLORS /

CONTINUUM

Континуум Полар /
Continuum Polar /

Континуум Петрол /
Continuum Petrol /



120x278 см



120x278 см

КЕРАМОГРАНИТ ОКРАШЕННЫЙ В МАССЕ /
GRES PORCELLANATO COLORATO IN MASSA /
FULL BODY COLOURED PORCELAIN STONEWARE /

CONTINUUM

Континуум Стоун Беж /
Continuum Stone Beige /

Континуум Стоун Грэй /
Continuum Stone Grey /



120x278 см



120x278 см

ДОСТУПНЫЕ ЦВЕТА /
COLORI DISPONIBILI /
AVAILABLE COLORS /

CONTINUUM

Континуум Брасс Дарк /
Continuum Brass Dark /



MAXI
SIZE

V2

120x278 см

КЕРАМОГРАНИТ ОКРАШЕННЫЙ В МАССЕ /
GRES PORCELLANATO COLORATO IN MASSA /
FULL BODY COLOURED PORCELAIN STONEWARE /



CONTINUUM



Полар Мозаика Призм /
Polar Mosaico Prism /

41,3x20,5 см ▲



Пьюр Мозаика Призм /
Pure Mosaico Prism /

41,3x20,5 см ▲



Сильвер Мозаика Призм /
Silver Mosaico Prism /

41,3x20,5 см ▲



Айрон Мозаика Призм /
Iron Mosaico Prism /

41,3x20,5 см ▲



Петрол Мозаика Призм /
Petrol Mosaico Prism /

41,3x20,5 см ▲



▲ Натуральный и Реттифицированный /
Naturale e Rettificato /
Matt and Rectified /

CONTINUUM



Полар Мозаика Джуэл /
Polar Mosaico Jewel /

31,1x38,2 см ▲•



Петрол Мозаика Джуэл /
Petrol Mosaico Jewel /

31,1x38,2 см ▲•

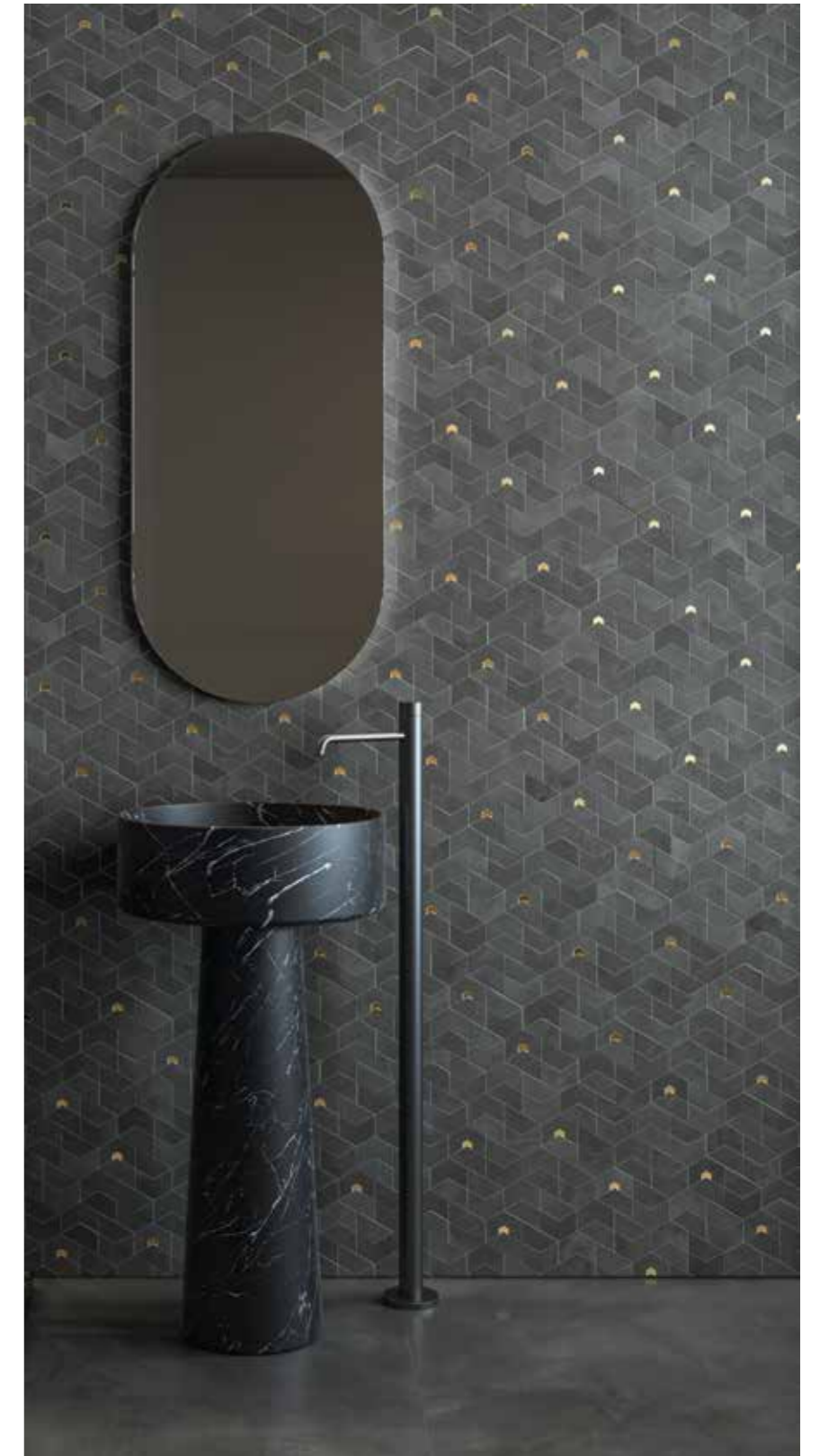

▲ Натуральный и Реттифицированный /
Naturale e Rettificato /
Matt and Rectified /

• Данные артикулы рекомендуются
исключительно для облицовки стен /
Si raccomanda l'utilizzo di questi articoli
solo a rivestimento /
It is recommended to use these items
only for the wall covering /

CONTINUUM



Полар Мозаика Стрип /
Polar Mosaico Strip /

30x30 см ▲



Полар Мозаика Гексагон /
Polar Mosaico Hexagon /

25x29 см ▲



Пьюр Мозаика Стрип /
Pure Mosaico Strip /

30x30 см ▲



Пьюр Мозаика Гексагон /
Pure Mosaico Hexagon /

25x29 см ▲



Сильвер Мозаика Стрип /
Silver Mosaico Strip /

30x30 см ▲



Сильвер Мозаика Гексагон /
Silver Mosaico Hexagon /

25x29 см ▲



Айрон Мозаика Стрип /
Iron Mosaico Strip /

30x30 см ▲



Айрон Мозаика Гексагон /
Iron Mosaico Hexagon /

25x29 см ▲

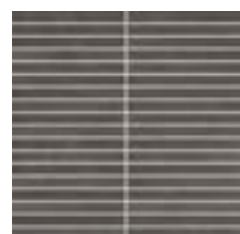

Петрол Мозаика Стрип /
Petrol Mosaico Strip /

30x30 см ▲



Петрол Мозаика Гексагон /
Petrol Mosaico Hexagon /

25x29 см ▲

▲ Натуральный и Реттифицированный /
Naturale e Rettificato /
Matt and Rectified /

CONTINUUM

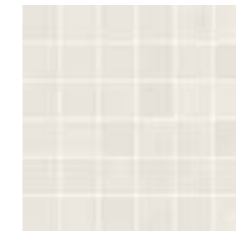

Полар Мозаика /
Polar Mosaico /

30x30 см ▲



Пьюр Мозаика /
Pure Mosaico /

30x30 см ▲

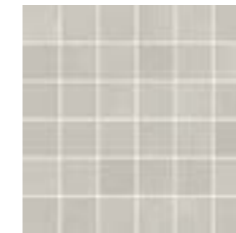

Сильвер Мозаика /
Silver Mosaico /

30x30 см ▲

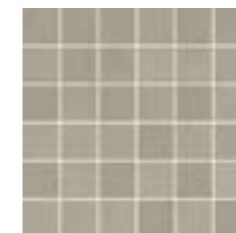

Айрон Мозаика /
Iron Mosaico /

30x30 см ▲

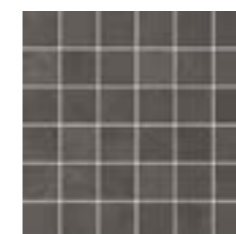

Петрол Мозаика /
Petrol Mosaico /

30x30 см ▲



Стоун Беж Мозаика /
Stone Beige Mosaico /

30x30 см ▲



Стоун Грэй Мозаика /
Stone Grey Mosaico /

30x30 см ▲

▲ Натуральный и Реттифицированный /
Naturale e Rettificato /
Matt and Rectified /

CONTINUUM

1 ●
Плинтус / Battiscopa / Bullnose
7,2x80 см ▲
7,2x60 см ▲

2 ●*
Ступень Фронтальная /
Scalino Frontale /
Step tread Front /
33x160 см ▲
33x120 см ▲
33x60 см ▲

3 ●*
Ступень Угловая Левая /
Scalino Angolare Sx /
Step tread corner Sx /
33x160 см ▲
33x120 см ▲
33x60 см ▲

4 ●*
Ступень Угловая Правая /
Scalino Angolare Dx /
Step tread corner Dx /
33x160 см ▲
33x120 см ▲
33x60 см ▲

▲ Натуральный и Реттифицированный /
Naturale e Rettificato /
Matt and Rectified /

● Имеется во всех цветах /
Disponibile in tutti i colori /
Available in all colors /

* Производится под заказ /
Prodotto su richiesta /
Made on request /

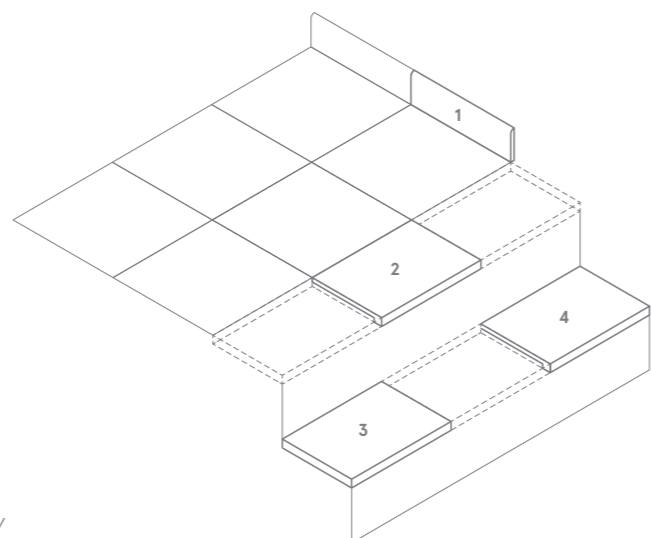

CONTINUUM

Плэй Шайн / Play Shine



30x30 см



Плэй Милк / Play Milk

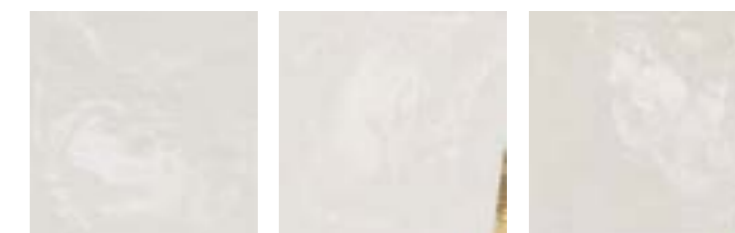

30x30 см



ВНИМАНИЕ

Укладка должна осуществляться квалифицированными мастерами-плоточниками. Материал изготовлен с использованием драгоценных металлов, золота и платины, которые по своей природе не устойчивы к трению. ITALON не несет ответственности за любой ущерб, нанесенный данному драгоценному материалу вследствие его «трения» во время укладки. Компания ITALON не рассматривает претензии после монтажа материала.

РЕКОМЕНДАЦИИ ПО УХОДУ

На поверхности могут оставаться следы от пальцев. Во время обычной очистки декорированных поверхностей никогда не используйте средства на кислотной основе или абразивные губки, всегда используйте воду/нейтральные моющие средства и мягкие тряпки/губки.

ATTENZIONE

La posa in opera deve essere effettuata da posatori professionisti qualificati. Il materiale è prodotto utilizzando metalli preziosi, oro e platino, che per la loro stessa natura non sono resistenti all'usura da sfregamento. ITALON non risponde di eventuali danni a questi preziosi materiali causati da "sfregamenti" durante la posa in opera. Per nessun motivo saranno accolte contestazioni su materiale posato.

CONSIGLI DI PULIZIA

Il prodotto può essere soggetto alle impronte delle dita. Durante la normale pulizia delle superfici decorate, non utilizzare mai sostanze acide o spugne abrasive, ma servirsi sempre di acqua/saponi neutri e panni/spugne morbide.

ATTENTION

The tile laying must be carried out by qualified professional tile layers. The material is manufactured by using precious metals, gold and platinum, which are not abrasion wear-resistant in itself. ITALON shall not be liable for any damage to these precious materials caused by "rubbing" during the tile laying. ITALON will not accept any claims on laid materials.

CLEANING TIPS

Fingerprints may remain on the surface. During a regular cleaning of the decorated surfaces, you should never use acid-based substances or abrasive sponges, but always use water/neutral soaps and soft cloths/sponges.



ГАММА ИЗДЕЛИЙ /
GAMMA PRODOTTI /
PRODUCT RANGE /

	Полар / Polar /	Пьюр / Pure /	Сильвер / Silver /	Айрон / Iron /	Петрол / Petrol /
CONTINUUM					
120x278 см, 6 мм	▲				▲
120x120 см, 9 мм	▲		▲		▲
80x160 см, 9 мм	▲	▲	▲	▲	▲
60x120 см, 9 мм	▲	▲	▲	▲	▲
60x60 см, 9 мм	▲	▲	▲	▲	▲

	Стонн Биж / Stone Beige /	Стонн Грей / Stone Grey /	Брасс Голд / Brass Gold /	Брасс Дарк / Brass Dark /
CONTINUUM				
120x278 см, 6 мм	▲	▲		▲
80x160 см, 9 мм	▲	▲	✘	✘▲

▲ Натуральный и Реттифицированный /
Naturale e Rettificato /
Matt and Rectified /

✘ Шлифованный и Реттифицированный /
Lappato e Rettificato /
Honed and Rectified /

Указанные размеры - номинальные, узнать фактический размер плитки можно в Таблице калибров на стр. 519. /
I formati indicati sono nominali; per visionare le dimensioni reali vi preghiamo di consultare la Tabella calibri a pagina 519. /
Indicated sizes are nominal, for real tiles' sizes please review a Table of calibers on page 519. /

METROPOLIS

FULLDESIGNPROJECT

Коллекция Metropolis — это новое прочтение одного из самых востребованных материалов в архитектуре — камня. Здесь он находит своё воплощение в керамограните и обретает неповторимую эстетику: ещё более элегантную, изысканную и современную. Коллекция Metropolis по-настоящему универсальна: она станет идеальной основой как для дизайнерских интерьеров жилых помещений, так и для современных коммерческих пространств. Широкую гамму цветов, форматов и декоров дополняет уникальный керамогранит, имитирующий необычные стеклянные поверхности. Стиль, искусство и роскошь на высшем уровне исполнения.

La pietra, uno dei materiali dell'architettura per eccellenza, con Metropolis diventa intuizione ceramica trovando una nuova identità estetica, ancora più elegante, ricercata, contemporanea. Da una casa di design agli ambienti commerciali del futuro, Metropolis è una collezione versatile con un'ampiezza di colori, formati e decori senza precedenti, e in più la possibilità di un abbinamento esclusivo a speciali superfici vetrose. Stile, arte e lusso: all'ennesima potenza.

With Metropolis, stone, which is one of the architectural materials par excellence, becomes ceramic intuition, finding a new, even more elegant, refined and contemporary aesthetic identity. From a designer house to commercial environments of the future, Metropolis is a versatile collection with an unprecedented range of colours, sizes and decorative pieces, plus the possibility of an exclusive combination with special glass surfaces. Style, art and luxury: to the nth degree.



ОБЗОР КОЛЛЕКЦИИ /
PANORAMICA /
OVERVIEW /

КЕРАМОГРАНИТ ОКРАШЕННЫЙ В МАССЕ /
GRES PORCELLANATO COLORATO IN MASSA /
FULL BODY COLOURED PORCELAIN STONEWARE /

METROPOLIS



Калакатта Голд /
Calacatta Gold /

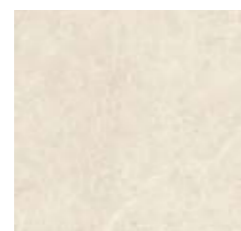

Роял Айвори /
Royal Ivory /



Дезерт Беж /
Desert Beige /



Абсолют Сильвер /
Absolut Silver /

120x120 см
80x160 см
80x80 см
60x120 см

MAXI SIZE
120x278 см

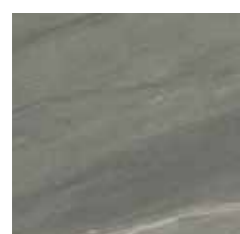

Графит Дарк /
Graphite Dark /



Аркадия Браун /
Arcadia Brown /



Империл Блэк /
Imperial Black /



Гласс Сэнд /
Glass Sand /



Гласс Паудер /
Glass Powder /



Гласс Скай /
Glass Sky /



R 9 A+B
НАТУРАЛЬНЫЙ





Аркадия Браун 80x160 • Роял Айвори 80x160 • Гласс Сэнд Люкс 80x160
Arcadia Brown 80x160 • Royal Ivory 80x160 • Glass Sand Lux 80x160

ДОСТУПНЫЕ ЦВЕТА /
COLORI DISPONIBILI /
AVAILABLE COLORS /

METROPOLIS

Метрополис Калакатта Голд /
Metropolis Calacatta Gold /



80x160 см



80x80 см

КЕРАМОГРАНИТ ОКРАШЕННЫЙ В МАССЕ /
GRES PORCELLANATO COLORATO IN MASSA /
FULL BODY COLOURED PORCELAIN STONEWARE /

V5



60x120 см



ДОСТУПНЫЕ ЦВЕТА /
COLORI DISPONIBILI /
AVAILABLE COLORS /

METROPOLIS

Метрополис Роял Айвори /
Metropolis Royal Ivory /



80x160 см



80x80 см

КЕРАМОГРАНИТ ОКРАШЕННЫЙ В МАССЕ /
GRES PORCELLANATO COLORATO IN MASSA /
FULL BODY COLOURED PORCELAIN STONEWARE /



120x120 см



60x120 см

ДОСТУПНЫЕ ЦВЕТА /
COLORI DISPONIBILI /
AVAILABLE COLORS /

METROPOLIS

Метрополис Дезерт Беж /
Metropolis Desert Beige /



80x160 cm



80x80 cm

КЕРАМОГРАНИТ ОКРАШЕННЫЙ В МАССЕ /
GRES PORCELLANATO COLORATO IN MASSA /
FULL BODY COLOURED PORCELAIN STONEWARE /

V5



60x120 cm



ДОСТУПНЫЕ ЦВЕТА /
COLORI DISPONIBILI /
AVAILABLE COLORS /

METROPOLIS

Метрополис Абсолют Сильвер /
Metropolis Absolut Silver /



80x160 см



80x80 см

КЕРАМОГРАНИТ ОКРАШЕННЫЙ В МАССЕ /
GRES PORCELLANATO COLORATO IN MASSA /
FULL BODY COLOURED PORCELAIN STONEWARE /



120x120 см



60x120 см

ДОСТУПНЫЕ ЦВЕТА /
COLORI DISPONIBILI /
AVAILABLE COLORS /

METROPOLIS

Метрополис Графит Дарк /
Metropolis Graphite Dark /



80x160 cm



80x80 cm

КЕРАМОГРАНИТ ОКРАШЕННЫЙ В МАССЕ /
GRES PORCELLANATO COLORATO IN MASSA /
FULL BODY COLOURED PORCELAIN STONEWARE /

V5



60x120 cm



ДОСТУПНЫЕ ЦВЕТА /
COLORI DISPONIBILI /
AVAILABLE COLORS /

METROPOLIS

Метрополис Аркадия Браун /
Metropolis Arcadia Brown /



80x160 см

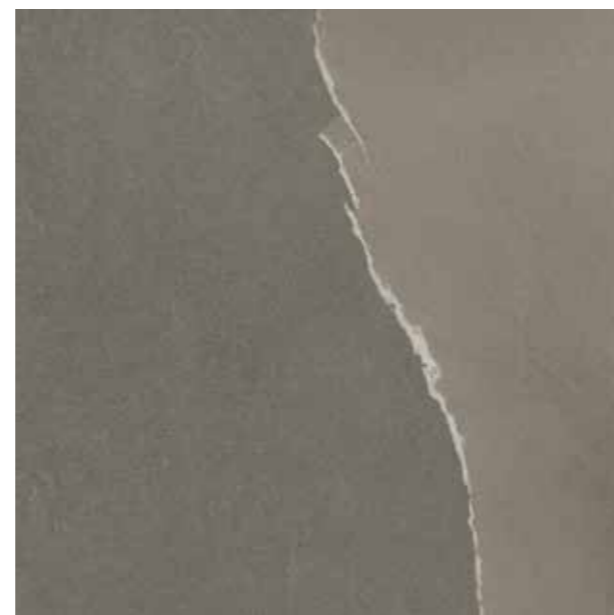

80x80 см

КЕРАМОГРАНИТ ОКРАШЕННЫЙ В МАССЕ /
GRES PORCELLANATO COLORATO IN MASSA /
FULL BODY COLOURED PORCELAIN STONEWARE /

V5



60x120 см



ДОСТУПНЫЕ ЦВЕТА /
COLORI DISPONIBILI /
AVAILABLE COLORS /

КЕРАМОГРАНИТ ОКРАШЕННЫЙ В МАССЕ /
GRES PORCELLANATO COLORATO IN MASSA /
FULL BODY COLOURED PORCELAIN STONWARE /

METROPOLIS

Метрополис Империял Блэк /
Metropolis Imperial Black /



80x160 cm

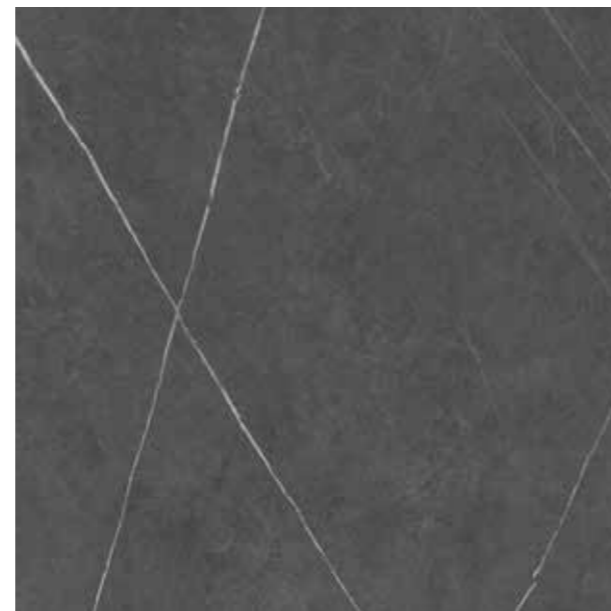

80x80 cm

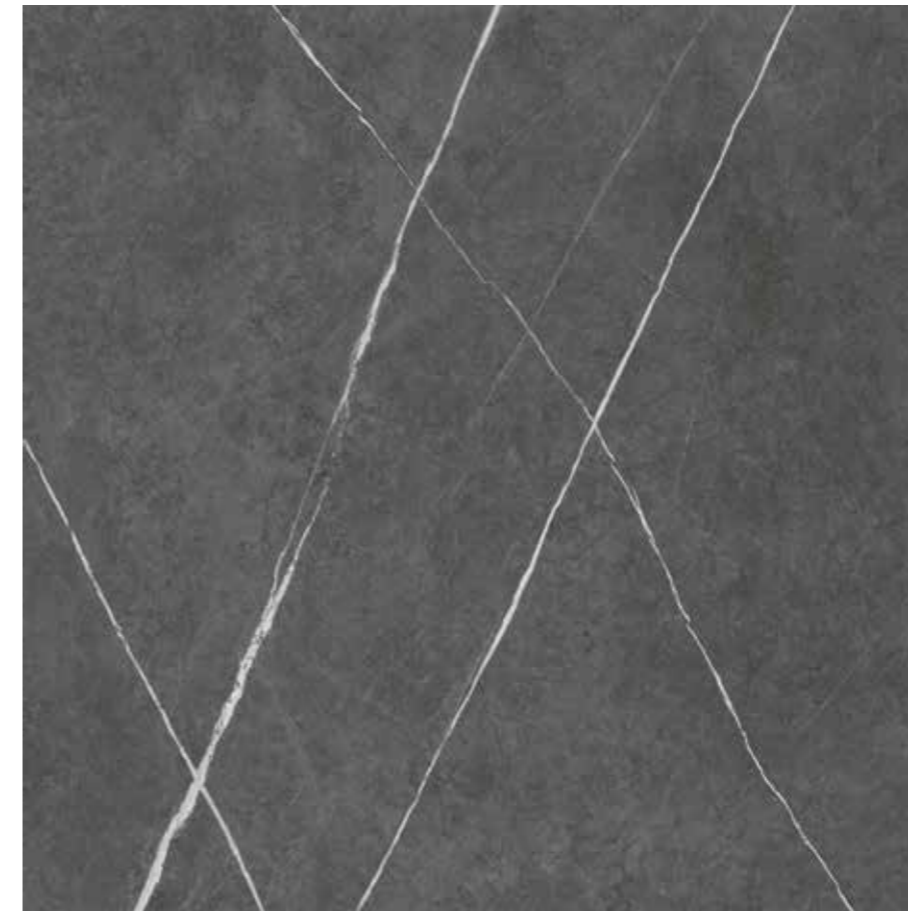

120x120 cm



60x120 cm

ДОСТУПНЫЕ ЦВЕТА /
COLORI DISPONIBILI /
AVAILABLE COLORS /

METROPOLIS

Метрополис Калакатта Голд /
Metropolis Calacatta Gold /



V3

120x278 CM

Метрополис Роял Айвори /
Metropolis Royal Ivory /



V2

120x278 CM

КЕРАМОГРАНИТ ОКРАШЕННЫЙ В МАССЕ /
GRES PORCELLANATO COLORATO IN MASSA /
FULL BODY COLOURED PORCELAIN STONEWARE /

METROPOLIS

Метрополис Аркадия Браун /
Metropolis Arcadia Brown /



V3

120x278 CM

Метрополис Империял Блэк /
Metropolis Imperial Black /



V3

120x278 CM

METROPOLIS



Калакатта Голд
Мозаика Айкон /
Calacatta Gold
Mosaico Icon /

28,6x34,7 см ▲



Роял Айвори
Мозаика Айкон /
Royal Ivory
Mosaico Icon /

28,6x34,7 см ▲



Дезерт Беж
Мозаика Айкон /
Desert Beige
Mosaico Icon /

28,6x34,7 см ▲



Абсолют Сильвер
Мозаика Айкон /
Absolut Silver
Mosaico Icon /

28,6x34,7 см ▲



Графит Дарк
Мозаика Айкон /
Graphite Dark
Mosaico Icon /

28,6x34,7 см ▲



Аркадия Браун
Мозаика Айкон /
Arcadia Brown
Mosaico Icon /

28,6x34,7 см ▲



Империял Блэк
Мозаика Айкон /
Imperial Black
Mosaico Icon /

28,6x34,7 см ▲

▲ Натуральный и
Реттифицированный /
Naturale e Rettificato /
Matt and Rectified /

METROPOLIS



Калакатта Голд
Мозаика /
Calacatta Gold
Mosaico /

30x30 см ▲

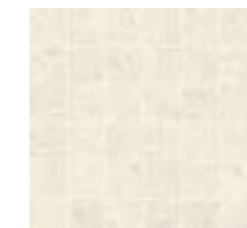

Роял Айвори
Мозаика /
Royal Ivory
Mosaico /

30x30 см ▲



Дезерт Беж
Мозаика /
Desert Beige
Mosaico /

30x30 см ▲



Абсолют Сильвер
Мозаика /
Absolut Silver
Mosaico /

30x30 см ▲

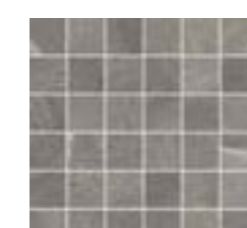

Графит Дарк
Мозаика /
Graphite Dark
Mosaico /

30x30 см ▲



Аркадия Браун
Мозаика /
Arcadia Brown
Mosaico /

30x30 см ▲



Империял Блэк
Мозаика /
Imperial Black
Mosaico /

30x30 см ▲

▲ Натуральный и
Реттифицированный /
Naturale e Rettificato /
Matt and Rectified /



Стрип Ворм /
Strip Warm /

26x75 см ▲



Стрип Колд /
Strip Cold /

26x75 см ▲



Мозаика Гексагон Ворм /
Mosaico Hexagon Warm /



25,4x31 см ▲

Мозаика Гексагон Колд /
Mosaico Hexagon Cold /



25,4x31 см ▲

▲ Натуральный и Реттифицированный /
Naturale e Rettificato /
Matt and Rectified /

1 ●
Плинтус / Battiscopa / Bullnose
7,2x80 см ▲
7,2x60 см ▲

2 ●*
Ступень Фронтальная /
Scalino Frontale /
Step tread Front /
33x160 см ▲
33x120 см ▲

3 ●*
Ступень Угловая Левая /
Scalino Angolare Sx /
Step tread corner Sx /
33x160 см ▲
33x120 см ▲

4 ●*
Ступень Угловая Правая /
Scalino Angolare Dx /
Step tread corner Dx /
33x160 см ▲
33x120 см ▲

▲ Натуральный и Реттифицированный /
Naturale e Rettificato /
Matt and Rectified /

● Имеется во всех цветах /
Disponibile in tutti i colori /
Available in all colors /

* Производится под заказ /
Prodotto su richiesta /
Made on request /

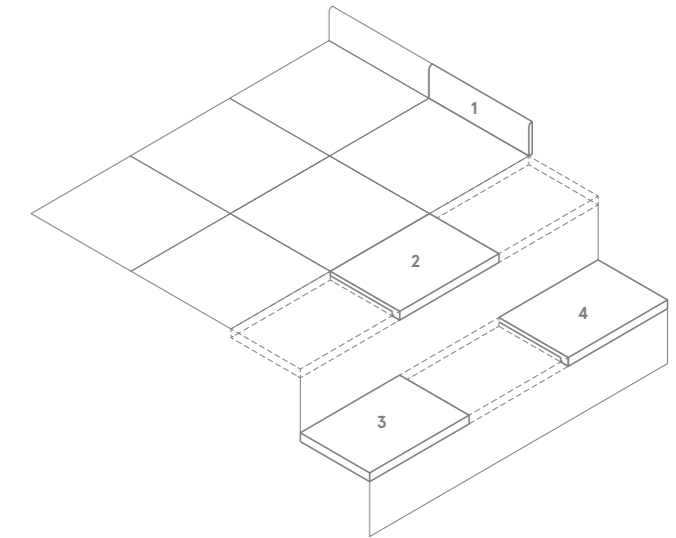

METROPOLIS



Калакатта Мозаика Элегант /
Calacatta Mosaico Elegant /

32,5x36,1 см ▲ ●



Роял Мозаика Элегант /
Royal Mosaico Elegant /

32,5x36,1 см ▲ ●



Аркадия Мозаика Вертекс /
Arcadia Mosaico Vertex /

25,8x30 см ▲ ●



Империял Мозаика Вертекс /
Imperial Mosaico Vertex /

25,8x30 см ▲ ●



● Керамогранит 6 мм : Данные артикулы рекомендуются исключительно для облицовки стен /
Gres Porcellanato 6 мм : Si raccomanda l'utilizzo di questi articoli solo a rivestimento /
Porcelain Stoneware 6 мм : It is recommended to use these items only for the wall covering /

▲ Натуральный и Реттифицированный /
Naturale e Rettificato /
Matt and Rectified /

METROPOLIS

Плэй Вайн / Play Wine

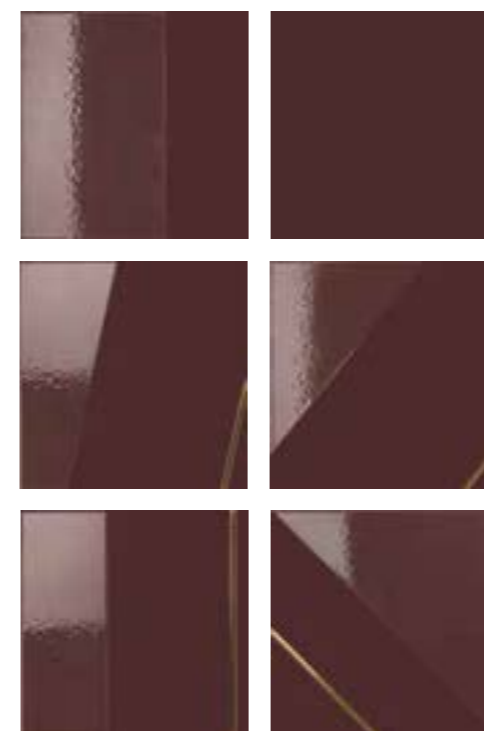

30x30 см

Плэй Петрол / Play Petrol



30x30 см

Плэй Деним / Play Denim



30x30 см

ВНИМАНИЕ

Укладка должна осуществляться квалифицированными мастерами-плиточниками. Материал изготовлен с использованием драгоценных металлов, золота и платины, которые по своей природе не устойчивы к трению. ITALON не несет ответственности за любой ущерб, нанесенный данному драгоценному материалу вследствие его «трения» во время укладки. Компания ITALON не рассматривает претензии после монтажа материала.

РЕКОМЕНДАЦИИ ПО УХОДУ

Во время обычной очистки декорированных поверхностей никогда не используйте средства на кислотной основе или абразивные губки, всегда используйте нейтральные моющие средства и мягкие тряпки/губки.

ATTENZIONE

La posa in opera deve essere effettuata da posatori professionisti qualificati. Il materiale è prodotto utilizzando metalli preziosi, oro e platino, che per la loro stessa natura non sono resistenti all'usura da sfregamento. ITALON non risponde di eventuali danni a questi preziosi materiali causati da "sfregamenti" durante la posa in opera. Per nessun motivo saranno accolte contestazioni su materiale posato.

CONSIGLI DI PULIZIA

Durante la normale pulizia delle superfici decorate, non utilizzare mai sostanze acide o spugne abrasive, ma servirsi sempre di saponi neutri e panni/spugne morbide.

ATTENTION

The tile laying must be carried out by qualified professional tile layers. The material is manufactured by using precious metals, gold and platinum, which are not abrasion wear-resistant in itself. ITALON shall not be liable for any damage to these precious materials caused by "rubbing" during the tile laying. ITALON will not accept any claims on laid materials.

CLEANING TIPS

During a regular cleaning of the decorated surfaces, you should never use acid-based substances or abrasive sponges, but always use neutral soaps and soft cloths/sponges.

ДОСТУПНЫЕ ЦВЕТА /
COLORI DISPONIBILI /
AVAILABLE COLORS /

METROPOLIS

Метрополис Гласс Сэнд /
Metropolis Glass Sand /



80x160 см

Метрополис Гласс Паудер /
Metropolis Glass Powder /



80x160 см

КЕРАМОГРАНИТ ОКРАШЕННЫЙ В МАССЕ /
GRES PORCELLANATO COLORATO IN MASSA /
FULL BODY COLOURED PORCELAIN STONEWARE /

METROPOLIS

Метрополис Гласс Скай /
Metropolis Glass Sky /



80x160 см



ДЕТАЛИ / DETTAGLIO / DETAIL





Графика данного продукта представляет собой сложную игру полутеней и переходов цвета, подчеркивающих эстетику. Это не производственный дефект, а особенность продукта, которая не может быть предметом рекламаций.



La grafica del prodotto presenta volutamente giochi di ombre e riflessioni, pertanto non sono da considerarsi difetti di produzione. Per nessun motivo saranno accolte contestazioni in merito a questa specifica caratteristica del prodotto.



The graphics of the product intentionally present plays of shadows and reflections, therefore they are not to be considered production defects. For no reason disputes will be accepted regarding this specific feature of the product.



ГАММА ИЗДЕЛИЙ /
GAMMA PRODOTTI /
PRODUCT RANGE /

	Калакатта Голд / Calacatta Gold /	Роял Айвори / Royal Ivory /	Дезерт Беж / Desert Beige /	Абсолют Сильвер / Absolut Silver /
METROPOLIS				
120x278 см, 6 мм	+	▲		
120x120 см, 9 мм		▲		▲
80x160 см, 9 мм	▲	▲	▲	▲
80x80 см, 9 мм	▲	▲	▲	▲
60x120 см, 9 мм	▲	▲	▲	▲

	Графит Дарк / Graphite Dark /	Аркадия Браун / Arcadia Brown /	Империял Блэк / Imperial Black /
METROPOLIS			
120x278 см, 6 мм		▲	▲
120x120 см, 9 мм			▲
80x160 см, 9 мм	▲	▲	▲
80x80 см, 9 мм	▲	▲	▲
60x120 см, 9 мм	▲	▲	▲

	Гласс Сэнд / Glass Sand /	Гласс Паудер / Glass Powder /	Гласс Скай / Glass Sky /
METROPOLIS			
80x160 см, 9 мм	■	■	■

▲ Натуральный и Реттифицированный /
Naturale e Rettificato /
Matt and Rectified /

✦ Силк и Реттифицированный /
Silk e Rettificato /
Silk and Rectified /

■ Люкс и Реттифицированный /
Lux e Rettificato /
Lux and Rectified /

Указанные размеры - номинальные, узнать фактический размер плитки можно в Таблице калибров на стр. 519. /
I formati indicati sono nominali; per visionare le dimensioni reali vi preghiamo di consultare la Tabella calibri a pagina 519. /
Indicated sizes are nominal, for real tiles' sizes please review a Table of calibers on page 519. /

CHARME ADVANCE

FULLDESIGNPROJECT

В коллекции Charme Advance неповторимая красота мрамора искусно переплетается с последними тенденциями современного дизайна. Классическая текстура уступает первенство яркой и выразительной графике, вдохновлённой эксклюзивными сортами мрамора с динамичными направленными прожилками. Изысканные и оригинальные декоративные элементы подчёркивают завораживающую графику керамогранита и придают интерьеру атмосферу роскоши и элегантности.

Con Charme Advance, la bellezza classica del marmo incontra l'innovazione stilistica sopra superfici uniche caratterizzate da grafiche dinamiche e sinuose. La collezione reinterpreta l'essenza dei marmi più iconici in una gamma di lussuose superfici in gres porcellanato, in grado di incarnare le ultime tendenze del design contemporaneo. Superfici caratterizzate da armoniche venature direzionate si accompagnano a decori preziosi e innovativi per donare a ogni ambiente un'aura lussuosa senza tempo.

Charme Advance reinterprets the timeless beauty of marble with an innovative combination of traditional surfaces and dynamic patterns. The iconic essence and charming allure of marble translate perfectly into this luxurious collection of porcelain stoneware, effortlessly embodying the latest trends of contemporary design. Harmonious veining stands out next to precious decors, elevating any environment through the eternal appeal of premium surfaces, creating an unmistakable aura of elegance and refinement.



ОБЗОР КОЛЛЕКЦИИ /
PANORAMICA /
OVERVIEW /

КЕРАМОГРАНИТ ОКРАШЕННЫЙ В МАССЕ /
GRES PORCELLANATO COLORATO IN MASSA /
FULL BODY COLOURED PORCELAIN STONEWARE /

CHARME ADVANCE FLOOR PROJECT



Кремо Деликато /
Crema Delicato /



Платинум Уайт /
Platinum White /



Алабастро Уайт /
Alabastro White /



Травертино Романо /
Travertino Romano /



Силк Грэй /
Silk Grey /

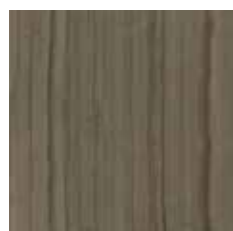

Элегант Браун /
Elegant Brown /



Палиссандро Дарк /
Palissandro Dark /

80x160 см
60x120 см

MAXI SIZE
120x278 см



R 9 A+B
НАТУРАЛЬНЫЙ





Алабастро Уайт 80x160 • Элегант Браун Люкс 80x160 • Платинум Уайт Люкс 80x160
Alabastro White 80x160 • Elegant Brown Lux 80x160 • Platinum White Lux 80x160

ДОСТУПНЫЕ ЦВЕТА /
COLORI DISPONIBILI /
AVAILABLE COLORS /

CHARME ADVANCE FLOOR PROJECT

Шарм Эдванс Кремо Деликато /
Charme Advance Crema Delicato /



80x160 см



60x120 см



КЕРАМОГРАНИТ ОКРАШЕННЫЙ В МАССЕ /
GRES PORCELLANATO COLORATO IN MASSA /
FULL BODY COLOURED PORCELAIN STONEWARE /

CHARME ADVANCE FLOOR PROJECT

Шарм Эдванс Платинум Уайт /
Charme Advance Platinum White /



80x160 см



60x120 см



ДОСТУПНЫЕ ЦВЕТА /
COLORI DISPONIBILI /
AVAILABLE COLORS /

CHARME ADVANCE FLOOR PROJECT

Шарм Эдванс Алабастро Уайт /
Charme Advance Alabastro White /



80x160 см



60x120 см



КЕРАМОГРАНИТ ОКРАШЕННЫЙ В МАССЕ /
GRES PORCELLANATO COLORATO IN MASSA /
FULL BODY COLOURED PORCELAIN STONEWARE /

CHARME ADVANCE FLOOR PROJECT

Шарм Эдванс Травертино Романо /
Charme Advance Travertino Romano /



80x160 см



60x120 см



ДОСТУПНЫЕ ЦВЕТА /
COLORI DISPONIBILI /
AVAILABLE COLORS /

CHARME ADVANCE FLOOR PROJECT

Шарм Эдванс Силк Грэй /
Charme Advance Silk Grey /



80x160 см



60x120 см

КЕРАМОГРАНИТ ОКРАШЕННЫЙ В МАССЕ /
GRES PORCELLANATO COLORATO IN MASSA /
FULL BODY COLOURED PORCELAIN STONWARE /

CHARME ADVANCE FLOOR PROJECT

Шарм Эдванс Элегант Браун /
Charme Advance Elegant Brown /



80x160 см

Шарм Эдванс Палиссандро Дарк /
Charme Advance Palissandro Dark /



80x160 см

ДОСТУПНЫЕ ЦВЕТА /
COLORI DISPONIBILI /
AVAILABLE COLORS /

КЕРАМОГРАНИТ ОКРАШЕННЫЙ В МАССЕ /
GRES PORCELLANATO COLORATO IN MASSA /
FULL BODY COLOURED PORCELAIN STONEWARE /

CHARME ADVANCE FLOOR PROJECT

Шарм Эдванс Платинум Уайт /
Charme Advance Platinum White /

V3



120x278 CM

ДОСТУПНЫЕ ТИПЫ ПОВЕРХНОСТИ /
FINITURE DISPONIBILI /
AVAILABLE FINISHES /

КЕРАМОГРАНИТ ОКРАШЕННЫЙ В МАССЕ /
GRES PORCELLANATO COLORATO IN MASSA /
FULL BODY COLOURED PORCELAIN STONEWARE /

CHARME ADVANCE FLOOR PROJECT



Натуральный /
Naturale /
Matt /



Патинированный /
Serato /
Honed Satin /



Люкс /
Lux /
Lux /

CHARME ADVANCE FLOOR PROJECT



Кремо Стрип /
Crema Strip /

26x75 см ■



Платинум Стрип /
Platinum Strip /

26x75 см ■



Алабастро Стрип /
Alabastro Strip /

26x75 см ■



Травертино Стрип /
Travertino Strip /

26x75 см ■



Силк Стрип /
Silk Strip /

26x75 см ■



Элегант Стрип /
Elegant Strip /

26x75 см ■

■ Люкс и Реттифицированный /
Lux e Rettificato /
Lux and Rectified /

CHARME ADVANCE FLOOR PROJECT

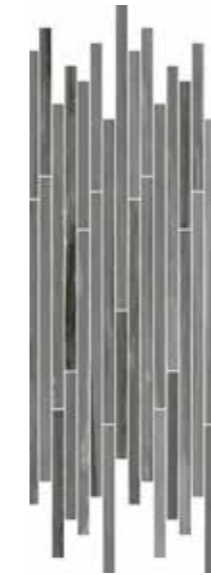

Палиссандро Стрип /
Palissandro Strip /

26x75 см ■



Кремо Мозаика Люкс /
Crema Mosaico Lux /

29,2x29,2 см ■



Платинум
Мозаика Люкс /
Platinum
Mosaico Lux /

29,2x29,2 см ■



Алабастро
Мозаика Люкс /
Alabastro
Mosaico Lux /

29,2x29,2 см ■



Травертино
Мозаика Люкс /
Travertino
Mosaico Lux /

29,2x29,2 см ■



Силк Мозаика
Люкс /
Silk Mosaico
Lux /

29,2x29,2 см ■

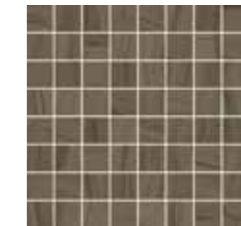

Элегант
Мозаика Люкс /
Elegant
Mosaico Lux /

29,2x29,2 см ■

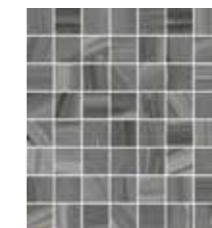

Палиссандро
Мозаика Люкс /
Palissandro
Mosaico Lux /

29,2x29,2 см ■

■ Люкс и Реттифицированный /
Lux e Rettificato /
Lux and Rectified /

CHARME ADVANCE FLOOR PROJECT



Кремо Мозаика
Даймонд /
Crema Mosaico
Diamond /

28x48 см ■



Платинум Мозаика
Даймонд /
Platinum Mosaico
Diamond /

28x48 см ■



Алабастро Мозаика
Даймонд /
Alabastro Mosaico
Diamond /

28x48 см ■



Травertino Мозаика
Даймонд /
Travertino Mosaico
Diamond /

28x48 см ■



Силк Мозаика
Даймонд /
Silk Mosaico
Diamond /

28x48 см ■



Элегант Мозаика
Даймонд /
Elegant Mosaico
Diamond /

28x48 см ■



Палиссандро
Мозаика Даймонд /
Palissandro
Mosaico Diamond /

28x48 см ■

■ Люкс и Реттифицированный /
Lux e Rettificato /
Lux and Rectified /

CHARME ADVANCE FLOOR PROJECT



Кремо Мозаика Роу /
Crema Mosaico Raw /

30x30 см ◆



Платинум Мозаика Роу /
Platinum Mosaico Raw /

30x30 см ◆



Алабастро Мозаика Роу /
Alabastro Mosaico Raw /

30x30 см ◆



Травertino Мозаика Роу /
Travertino Mosaico Raw /

30x30 см ◆

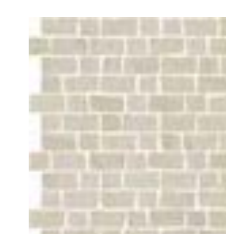

Силк Мозаика Роу /
Silk Mosaico Raw /

30x30 см ◆

◆ Патинированный и Реттифицированный /
Cerato e Rettificato /
Honed Satin and Rectified /

CHARME ADVANCE FLOOR PROJECT



Кремо
Лакшери Лайн /
Crema
Luxury Line /

60x60 см ◆



Платинум
Лакшери Лайн /
Platinum
Luxury Line /

60x60 см ◆



Алабастро
Лакшери Лайн /
Alabastro
Luxury Line /

60x60 см ◆



Травертино
Лакшери Лайн /
Travertino
Luxury Line /

60x60 см ◆



Силк Лакшери Лайн /
Silk Luxury Line /

60x60 см ◆

◆ Патинированный и Реттифицированный /
Cerato e Rettificato /
Honed Satin and Rectified /

CHARME ADVANCE FLOOR PROJECT

1 •
Плинтус /
Battiscopa /
Bullnose /
7,2x80 см ▲■
7,2x60 см ◆

2 •*
Ступень Фронтальная /
Scalino Frontale /
Front Step /
33x160 см ▲
33x120 см ◆

3 •*
Ступень Угловая Левая / Scalino Angolare Sinistro /
Left Corner Step /
33x160 см ▲
33x120 см ◆

4 •*
Ступень Угловая Правая / Scalino Angolare Destro /
Right Corner Step /
33x160 см ▲
33x120 см ◆

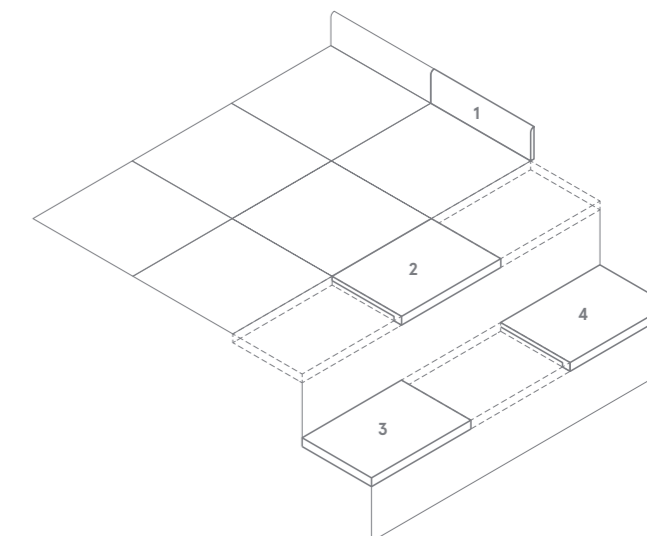

- Имеется во всех цветах /
Disponibile in tutti i colori /
Available in all colors /
- * Производится под заказ /
Prodotto su richiesta /
Made on request /
- ▲ Натуральный и Реттифицированный /
Naturale e Rettificato /
Matt and Rectified /
- ◆ Патинированный и Реттифицированный /
Cerato e Rettificato /
Honed Satin and Rectified /
- Люкс и Реттифицированный /
Lux e Rettificato /
Lux and Rectified /



ГАММА ИЗДЕЛИЙ /
GAMMA PRODOTTI /
PRODUCT RANGE /

	Кремо Деликато / Crema Delicata /	Платинум Уайт / Platinum White /	Алабастро Уайт / Alabastro White /	Травertino Романо / Travertino Romano /
CHARME ADVANCE FLOOR PROJECT				
120x278 см, 6 мм		■		
80x160 см, 9 мм	▲ ■	▲ ■	▲ ■	▲ ■
60x120 см, 9 мм	◆	◆	◆	◆

	Силк Грей / Silk Grey /	Элегант Браун / Elegant Brown /	Палиссандро Дарк / Palissandro Dark /
CHARME ADVANCE FLOOR PROJECT			
80x160 см, 9 мм	▲ ■	▲ ■	▲ ■
60x120 см, 9 мм	◆		

▲ Натуральный и Реттифицированный /
Naturale e Rettificato /
Matt and Rectified /

◆ Патинированный и Реттифицированный /
Cerato e Rettificato /
Honed Satin and Rectified /

■ Люкс и Реттифицированный /
Lux e Rettificato /
Lux and Rectified /

Указанные размеры - номинальные, узнать фактический размер плитки можно в Таблице калибров на стр. 519. /
I formati indicati sono nominali; per visionare le dimensioni reali vi preghiamo di consultare la Tabella calibri a pagina 519. /
Indicated sizes are nominal, for real tiles' sizes please review a Table of calibers on page 519. /

WONDERFUL LIFE

FULLDESIGNPROJECT

Выразительные прожилки и уникальные цветовые переходы раполанского камня послужили источником вдохновения для создания коллекции керамогранита Wonderful Life. Гармоничная, мягкая текстура и разнообразие оттенков передают очарование подлинного травертина. Керамогранит, имитирующий травертин из Раполано, идеально сочетается с плиткой под брашированный дуб. Вместе эти фактурные поверхности становятся безупречной основой для создания изысканного средиземноморского интерьера, в котором роскошная графика камня играет ключевую роль.

Wonderful Life è la collezione di pavimenti e rivestimenti in gres porcellanato ispirata alle eleganti sfumature chiare della pietra del Rapolano. Con una ricca variabilità cromatica e una texture armonica ricrea tutto il fascino senza tempo del travertino più autentico. Una selezione di superfici effetto rovere spazzolato completa la gamma e accompagna l'effetto pietra con venature morbide e omogenee, per dare vita a spazi contemporanei dal sapore mediterraneo e dai dettagli ricercati dove il travertino è il protagonista indiscusso.

Wonderful Life is a collection of porcelain stoneware tiles inspired by the bright, refined nuances of Rapolano stone. The wide range of shade variations and vibrant texture achieve unparalleled harmony of design, recreating the timeless allure of authentic travertine. A selection of brushed oak effect surfaces serves as the perfect match to the stone effect look, enriched by unique veining patterns, giving a contemporary Mediterranean feel to the sophisticated spaces where travertine shines as the undisputed protagonist.



ОБЗОР КОЛЛЕКЦИИ /
PANORMAICA /
OVERVIEW /

КЕРАМОГРАНИТ ОКРАШЕННЫЙ В МАССЕ /
GRES PORCELLANATO COLORATO IN MASSA /
FULL BODY COLOURED PORCELAIN STONEWARE /

WONDERFUL LIFE

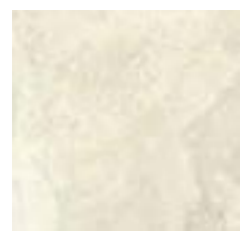

Пур /
Pure /

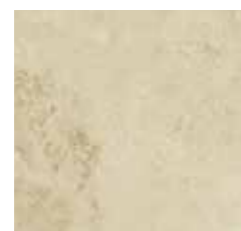

Алмонд /
Almond /



Графит /
Graphite /



Хани /
Honey /



Аш /
Ash /

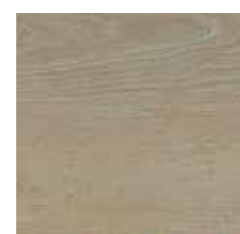

Пэппер /
Pepper /

20x160 см
80x80 см
60x60 см



R 9 A+B+C
НАТУРАЛЬНЫЙ





Пур 80x80 • Пэлпер 20x160 • Графит 80x80
Pure 80x80 • Pepper 20x160 • Graphite 80x80

ДОСТУПНЫЕ ЦВЕТА /
COLORI DISPONIBILI /
AVAILABLE COLORS /

WONDERFUL LIFE

Вандефул Лайф Пур /
Wonderful Life Pure /

Вандефул Лайф Алмонд /
Wonderful Life Almond /



60x60 см

60x60 см



80x80 см



80x80 см

КЕРАМОГРАНИТ ОКРАШЕННЫЙ В МАССЕ /
GRES PORCELLANATO COLORATO IN MASSA /
FULL BODY COLOURED PORCELAIN STONEWARE /

WONDERFUL LIFE

Вандефул Лайф Графит /
Wonderful Life Graphite /



60x60 см



80x80 см



WONDERFUL LIFE

Вандефул Лайф Хани /
Wonderful Life Honey /

Вандефул Лайф Аш /
Wonderful Life Ash /

Вандефул Лайф Пэппер /
Wonderful Life Pepper /



V2

20x160 см



V2

20x160 см



V2

20x160 см

WONDERFUL LIFE

Хани Татами /
Honey Tatami /



20x80 см ▲

Аш Татами /
Ash Tatami /



20x80 см ▲

Пэппер Татами /
Pepper Tatami /



20x80 см ▲

▲ **Натуральный и Реттифицированный /
Naturale e Rettificato /
Matt and Rectified /**

При укладке прямоугольных форматов
рекомендованное смещение плиток
относительно друг друга не более 30%.
Для получения наилучшего эстетического
результата рекомендуется использование
механических систем выравнивания плитки. /

Per la posa di formati rettangolari si consiglia
uno scostamento non superiore al 30%.
È consigliato l'utilizzo di distanziatori
autolivellanti per un risultato ottimale. /

For laying rectangular sizes, the tiles should
not be staggered by more than 30%.
The use of self-levelling spacers is
recommended for best results. /



WONDERFUL LIFE

Пур Мозаика Фрэйм /
Pure Mosaico Frame /



30x30 см ▲

Пур Мозаика Кросс /
Pure Mosaico Cross /



31,5x29,7 см ▲

Пур Мозаика /
Pure Mosaico /



30x30 см ▲

Алмонд Мозаика Фрэйм /
Almond Mosaico Frame /



30x30 см ▲

Алмонд Мозаика Кросс /
Almond Mosaico Cross /



31,5x29,7 см ▲

Алмонд Мозаика /
Almond Mosaico /

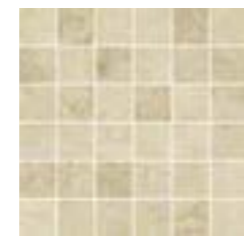

30x30 см ▲

Графит Мозаика Фрэйм /
Graphite Mosaico Frame /



30x30 см ▲

Графит Мозаика Кросс /
Graphite Mosaico Cross /



31,5x29,7 см ▲

Графит Мозаика /
Graphite Mosaico /



30x30 см ▲

Брик Мультиколор /
Brick Multicolor /



79,6x29,6 см ▲

▲ Натуральный и Реттифицированный /
Naturale e Rettificato /
Matt and Rectified /

WONDERFUL LIFE

1 •
Плнтус /
Battiscopa /
Bullnose /
7,2x80 см ▲
7,2x60 см ▲

2 •★
Ступень Фронтальная /
Scalino Frontale /
Front Step /
33x160 см ▲
33x80 см ▲
33x60 см ▲

3 •★
Ступень Угловая Левая /
Scalino Angolare Sinistro /
Left Corner Step /
33x160 см ▲
33x80 см ▲
33x60 см ▲

4 •★
Ступень Угловая Правая /
Scalino Angolare Destro /
Right Corner Step /
33x160 см ▲
33x80 см ▲
33x60 см ▲

• Имеется во всех цветах /
Disponibile in tutti i colori /
Available in all colors /

★ Производится под заказ /
Prodotto su richiesta /
Made on request /

▲ Натуральный и Реттифицированный /
Naturale e Rettificato /
Matt and Rectified /

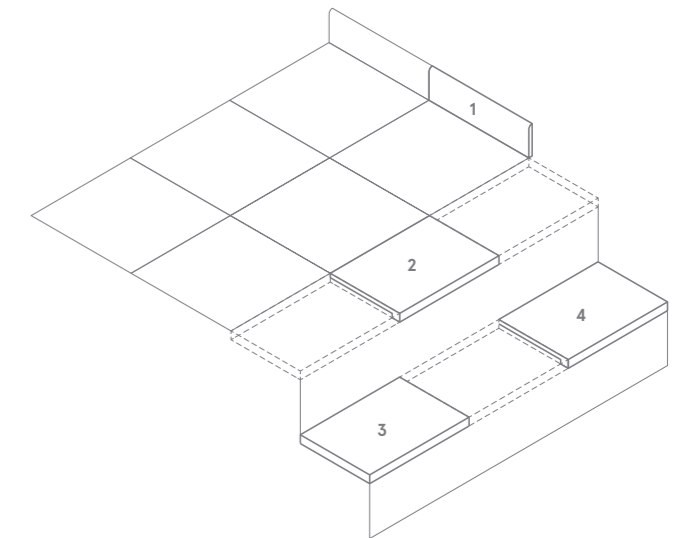

WONDERFUL LIFE

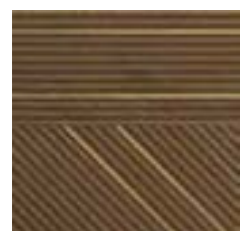

Плэй Вуд /
Play Wood /



30x30 см



Плэй Сноу /
Play Snow /

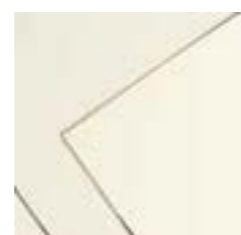

30x30 см

WONDERFUL LIFE



Плэй Мока /
Play Moka /



30x30 см

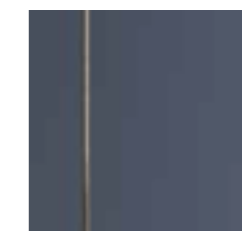

Плэй Кристал /
Play Kristal /

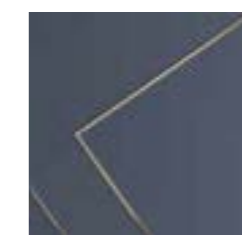

30x30 см





ГАММА ИЗДЕЛИЙ /
 GAMMA PRODOTTI /
 PRODUCT RANGE /

	Пур / Pure /	Алmond / Almond /	Графит / Graphite /
WONDERFUL LIFE			
80x80 см, 9 мм	▲	▲	▲
60x60 см, 9 мм	▲	▲	▲

	Хани / Honey /	Аш / Ash /	Пеппер / Pepper /
WONDERFUL LIFE			
20x160 см, 9 мм	▲	▲	▲

▲ **Натуральный и Реттифицированный /
 Naturale e Rettificato /
 Matt and Rectified /**

Указанные размеры - номинальные, узнать фактический размер плитки можно в Таблице калибров на стр. 519. /
 I formati indicati sono nominali; per visionare le dimensioni reali vi preghiamo di consultare la Tabella calibri a pagina 519. /
 Indicated sizes are nominal, for real tiles' sizes please review a Table of calibers on page 519. /

CHARME DELUXE

FULLDESIGNPROJECT

Коллекция Charme Deluxe выводит на новый уровень представление о роскоши и предлагает новую бескомпромиссную гамму из восьми оттенков, вдохновленных мрамором с очень яркими характеристиками. Благодаря разнообразию цветов рождается необычный стиль, способный преобразить любое пространство. Классическое или смелое сочетание оттенков создаст уникальную и завораживающую атмосферу в каждом интерьере.

Charme Deluxe rinnova la vocazione al lusso di Italon con una gamma senza compromessi, composta da otto superfici autonome ispirate ad altrettanti marmi dalle personalità distintive. Dall'incontro tra le loro marcate differenze nasce uno stile assolutamente originale, in grado di trasformare ogni tipo di spazio. Qualsiasi sia la combinazione prescelta, anche la più audace, gli ambienti la fanno propria, raccontando una storia unica e straordinaria.

Charme Deluxe renews Italon's vocation for luxury with an uncompromising range of eight autonomous surfaces, inspired by eight distinctive and highly characteristic types of marble. Matching these different looks results in an absolutely original style, capable of transforming any space. Choose any combination, even the boldest, and let the tiles take over your room and tell their own, unique, extraordinary story.



ОБЗОР КОЛЛЕКЦИИ /
PANORAMICA /
OVERVIEW /

КЕРАМОГРАНИТ ОКРАШЕННЫЙ В МАССЕ /
GRES PORCELLANATO COLORATO IN MASSA /
FULL BODY COLOURED PORCELAIN STONEWARE /

CHARME DELUXE FLOOR PROJECT

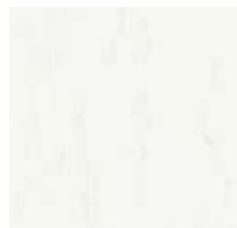

Бьянко Микеланджело /
Bianco Michelangelo /

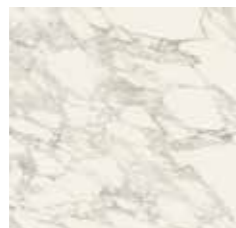

Арабескато Уайт /
Arabescato White /



Инвизибл Уайт /
Invisible White /



Статуарио Фантастико /
Statuario Fantastico /

80x160 см
80x80 см
60x120 см

MAXI SIZE
120x278 см

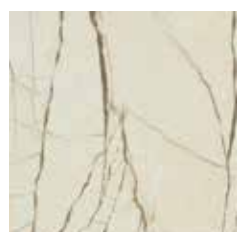

Крим Ривер /
Cream River /

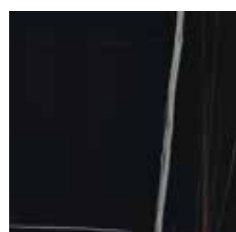

Сахара Нуар /
Sahara Noir /



Император Дарк /
Emperador Dark /



Гриджио Оробико /
Grigio Orobico /



R 9 A
НАТУРАЛЬНЫЙ

КЕРАМОГРАНИТ ОКРАШЕННЫЙ В МАССЕ /
GRES PORCELLANATO COLORATO IN MASSA /
FULL BODY COLOURED PORCELAIN STONEWARE /

CHARME DELUXE X2



Гриджио Оробико X2 /
Grigio Orobico X2 /

60x60 см



R 12 A+B+C
СТРУКТУРИРОВАННЫЙ





Арабескато Уайт Люкс 80x160 • Арабескато Уайт Люкс 120x278 • Бьянко Микеланджело Люкс 80x160 • Сахара Нуар Люкс 120x278
Arabescato White Lux 80x160 • Arabescato White Lux 120x278 • Bianco Michelangelo Lux 80x160 • Sahara Noir Lux 120x278

ДОСТУПНЫЕ ЦВЕТА /
COLORI DISPONIBILI /
AVAILABLE COLORS /

CHARME DELUXE FLOOR PROJECT

Шарм Делюкс Бьянко Микеланджело /
Charme Deluxe Bianco Michelangelo /



80x160 см



60x120 см

КЕРАМОГРАНИТ ОКРАШЕННЫЙ В МАССЕ /
GRES PORCELLANATO COLORATO IN MASSA /
FULL BODY COLOURED PORCELAIN STONEWARE /



80x80 см



ДОСТУПНЫЕ ЦВЕТА /
COLORI DISPONIBILI /
AVAILABLE COLORS /

CHARME DELUXE FLOOR PROJECT

Шарм Делюкс Арабескато Уайт /
Charme Deluxe Arabescato White /



80x160 cm



60x120 cm

КЕРАМОГРАНИТ ОКРАШЕННЫЙ В МАССЕ /
GRES PORCELLANATO COLORATO IN MASSA /
FULL BODY COLOURED PORCELAIN STONEWARE /



80x80 cm



ДОСТУПНЫЕ ЦВЕТА /
COLORI DISPONIBILI /
AVAILABLE COLORS /

CHARME DELUXE FLOOR PROJECT

Шарм Делюкс Инвизибл Уайт /
Charme Deluxe Invisible White /



80x160 см



60x120 см

КЕРАМОГРАНИТ ОКРАШЕННЫЙ В МАССЕ /
GRES PORCELLANATO COLORATO IN MASSA /
FULL BODY COLOURED PORCELAIN STONEWARE /

V3



80x80 см



ДОСТУПНЫЕ ЦВЕТА /
COLORI DISPONIBILI /
AVAILABLE COLORS /

CHARME DELUXE FLOOR PROJECT

Шарм Делюкс Статуарио Фантастико /
Charme Deluxe Statuario Fantastico /



80x160 см



60x120 см

КЕРАМОГРАНИТ ОКРАШЕННЫЙ В МАССЕ /
GRES PORCELLANATO COLORATO IN MASSA /
FULL BODY COLOURED PORCELAIN STONEWARE /

V3



80x80 см



ДОСТУПНЫЕ ЦВЕТА /
COLORI DISPONIBILI /
AVAILABLE COLORS /

CHARME DELUXE FLOOR PROJECT

Шарм Делюкс Крим Ривер /
Charme Deluxe Cream River /



80x160 cm



60x120 cm

КЕРАМОГРАНИТ ОКРАШЕННЫЙ В МАССЕ /
GRES PORCELLANATO COLORATO IN MASSA /
FULL BODY COLOURED PORCELAIN STONEWARE /



80x80 cm



ДОСТУПНЫЕ ЦВЕТА /
COLORI DISPONIBILI /
AVAILABLE COLORS /

CHARME DELUXE FLOOR PROJECT

Шарм Делюкс Сахара Нуар /
Charme Deluxe Sahara Noir /



80x160 cm



60x120 cm

КЕРАМОГРАНИТ ОКРАШЕННЫЙ В МАССЕ /
GRES PORCELLANATO COLORATO IN MASSA /
FULL BODY COLOURED PORCELAIN STONEWARE /



80x80 cm



ДОСТУПНЫЕ ЦВЕТА /
COLORI DISPONIBILI /
AVAILABLE COLORS /

CHARME DELUXE FLOOR PROJECT

Шарм Делюкс Император Дарк /
Charme Deluxe Emperador Dark

V3

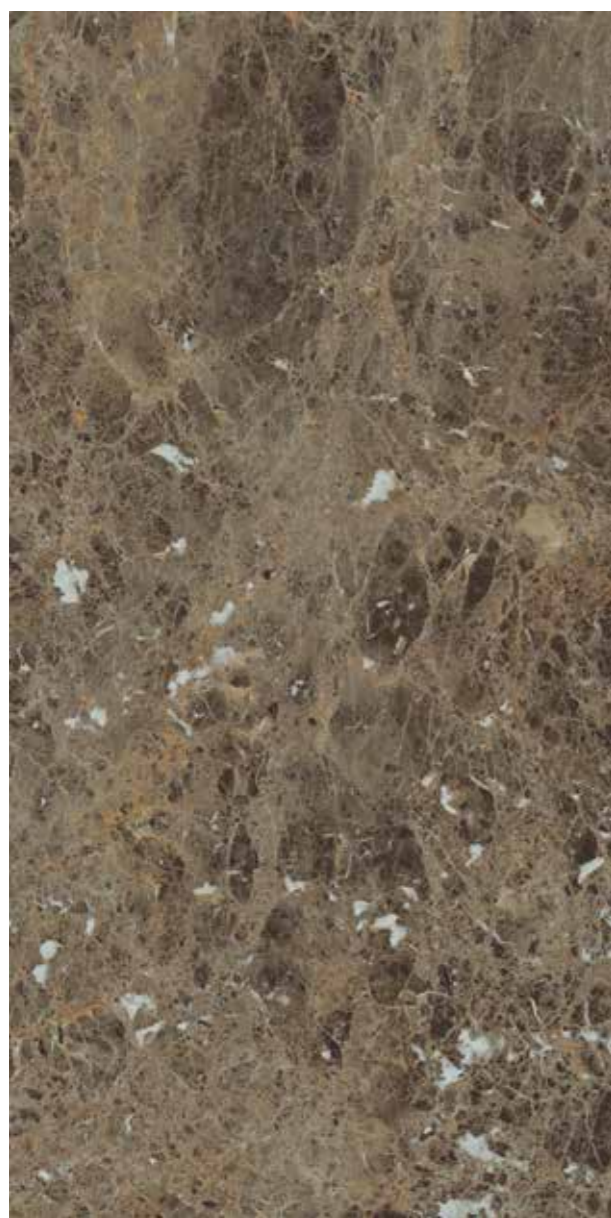

80x160 см

КЕРАМОГРАНИТ ОКРАШЕННЫЙ В МАССЕ /
GRES PORCELLANATO COLORATO IN MASSA /
FULL BODY COLOURED PORCELAIN STONEWARE /

Шарм Делюкс Гриджио Оробико /
Charme Deluxe Grigio Orobico /

V3



80x160 см



ДОСТУПНЫЕ ЦВЕТА /
COLORI DISPONIBILI /
AVAILABLE COLORS /

CHARME DELUXE FLOOR PROJECT

Шарм Делюкс Бьянко Микеланджело /
Charme Deluxe Bianco Michelangelo /



120x278 CM

Шарм Делюкс Арабескато Уайт /
Charme Deluxe Arabescato White /



120x278 CM

КЕРАМОГРАНИТ ОКРАШЕННЫЙ В МАССЕ /
GRES PORCELLANATO COLORATO IN MASSA /
FULL BODY COLOURED PORCELAIN STONEWARE /

CHARME DELUXE FLOOR PROJECT

Шарм Делюкс Инвизибл Уайт /
Charme Deluxe Invisible White /



120x278 CM

Шарм Делюкс Статуарио Фантастико /
Charme Deluxe Statuario Fantastico /



120x278 CM

ДОСТУПНЫЕ ЦВЕТА /
COLORI DISPONIBILI /
AVAILABLE COLORS /

КЕРАМОГРАНИТ ОКРАШЕННЫЙ В МАССЕ /
GRES PORCELLANATO COLORATO IN MASSA /
FULL BODY COLOURED PORCELAIN STONEWARE /

CHARME DELUXE FLOOR PROJECT

Шарм Делюкс Сахара Нуар /
Charme Deluxe Sahara Noir /



MAXI
SIZE

V2

120x278 CM



CHARME DELUXE FLOOR PROJECT



Натуральный /
Naturale /
Matt /



Патинированный /
Cerato /
Honed Satin /



Люкс /
Lux /
Lux /

CHARME DELUXE FLOOR PROJECT

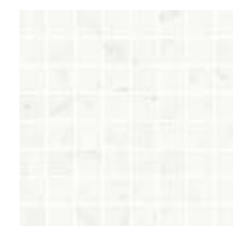

Микеланджело Мозаика Люкс /
Michelangelo Mosaico Lux /

29,2x29,2 см ■

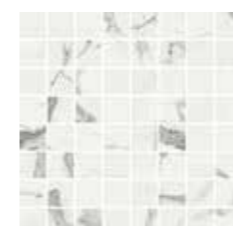

Инвизибл Мозаика Люкс /
Invisible Mosaico Lux /

29,2x29,2 см ■



Ривер Мозаика Люкс /
River Mosaico Lux /

29,2x29,2 см ■

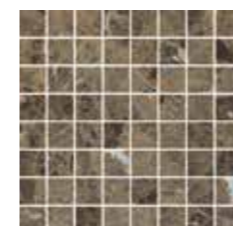

Император Мозаика Люкс /
Imperador Mosaico Lux /

29,2x29,2 см ■

■ Люкс и Реттифицированный /
Lux e Rettificato /
Lux and Rectified /



Арабескато Мозаика Люкс /
Arabescato Mosaico Lux /

29,2x29,2 см ■



Фантастико Мозаика Люкс /
Fantastico Mosaico Lux /

29,2x29,2 см ■



Сахара Мозаика Люкс /
Sahara Mosaico Lux /

29,2x29,2 см ■



Оробико Мозаика Люкс /
Orbico Mosaico Lux /

29,2x29,2 см ■

CHARME DELUXE FLOOR PROJECT



Микеланджело Мозаика Сплит /
Michelangelo Mosaico Split /

30x30 см ◆

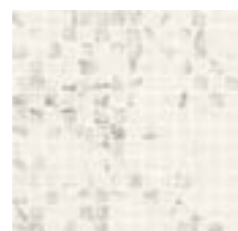

Арабескато Мозаика Сплит /
Arabescato Mosaico Split /

30x30 см ◆



Инвизибл Мозаика Сплит /
Invisible Mosaico Split /

30x30 см ◆



Фантастико Мозаика Сплит /
Fantastico Mosaico Split /

30x30 см ◆

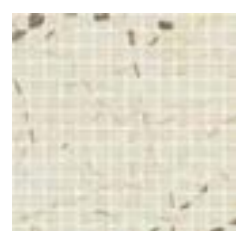

Ривер Мозаика Сплит /
River Mosaico Split /

30x30 см ◆



Сахара Мозаика Сплит /
Sahara Mosaico Split /

30x30 см ◆

◆ Патинированный и Реттифицированный /
Cerato e Rettificato /
Honed Satin and Rectified /

CHARME DELUXE FLOOR PROJECT



Микеланджело
Мозаика Даймонд /
Michelangelo Mosaico
Diamond /

28x48 см ■



Арабескато
Мозаика Даймонд /
Arabescato Mosaico
Diamond /

28x48 см ■



Инвизибл
Мозаика Даймонд /
Invisible Mosaico
Diamond /

28x48 см ■



Фантастико
Мозаика Даймонд /
Fantastico Mosaico
Diamond /

28x48 см ■



Ривер Мозаика Даймонд /
River Mosaico Diamond /

28x48 см ■



Сахара Мозаика
Даймонд /
Sahara Mosaico
Diamond /

28x48 см ■



Император
Мозаика Даймонд /
Imperador Mosaico
Diamond /

28x48 см ■



Оробико
Мозаика Даймонд /
Orobico Mosaico
Diamond /

28x48 см ■

■ Люкс и Реттифицированный /
Lux e Rettificato /
Lux and Rectified /

CHARME DELUXE FLOOR PROJECT



Микеланджело Стрип /
Michelangelo Strip /

26x75 см ■



Арабескато Стрип /
Arabescato Strip /

26x75 см ■



Инвизибл Стрип /
Invisible Strip /

26x75 см ■



Ривер Стрип /
River Strip /

26x75 см ■



Сахара Стрип /
Sahara Strip /

26x75 см ■



Император Стрип /
Emperador Strip /

26x75 см ■

CHARME DELUXE FLOOR PROJECT



Фантастико Стрип /
Fantastico Strip /

26x75 см ■

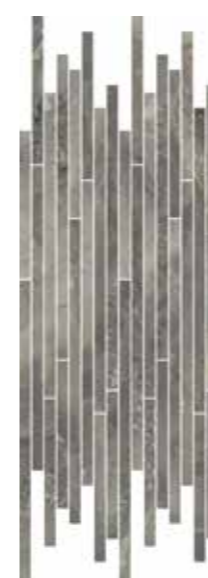

Оробико Стрип /
Orobico Strip /

26x75 см ■

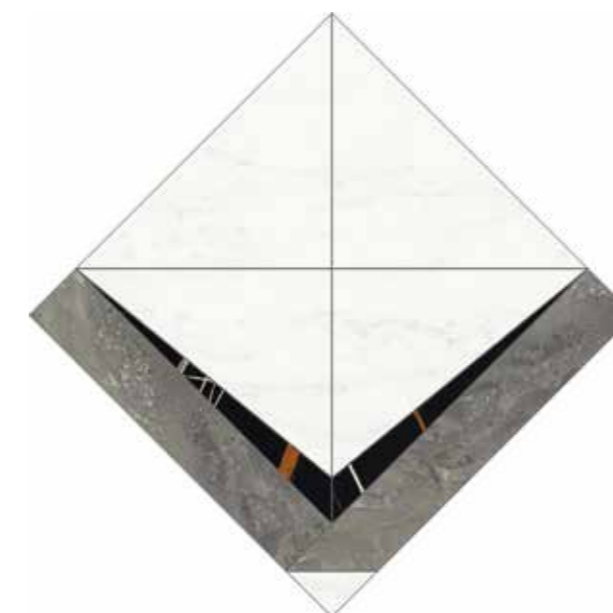

Микеланджело Интарсио /
Michelangelo Intarsio /

56,4x56,4 см ■



Арабескато Интарсио /
Arabescato Intarsio /

56,4x56,4 см ■

■ Люкс и Реттифицированный /
Lux e Rettificato /
Lux and Rectified /

■ Люкс и Реттифицированный /
Lux e Rettificato /
Lux and Rectified /

CHARME DELUXE FLOOR PROJECT

- 1 •
Плинтус /
Battiscopa /
Bullnose /
7,2x80 см ▲■
7,2x60 см ◆
- 2 •★
Ступень Фронтальная /
Scalino Frontale /
Step tread Front /
33x160 см ▲
33x120 см ◆
33x80 см ▲
- 3 •★
Ступень Угловая Левая /
Scalino Angolare Sx /
Step tread corner Sx /
33x160 см ▲
33x120 см ◆
33x80 см ▲
- 4 •★
Ступень Угловая Правая /
Scalino Angolare Dx /
Step tread corner Dx /
33x160 см ▲
33x120 см ◆
33x80 см ▲

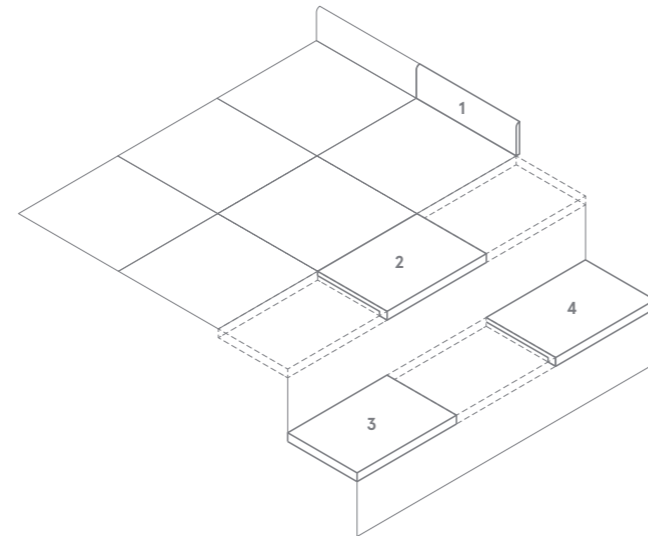

- Имеется во всех цветах /
Disponibile in tutti i colori /
Available in all colors /
- ★ Производится под заказ /
Prodotto su richiesta /
Made on request /
- ▲ Натуральный и Реттифицированный /
Naturale e Rettificato /
Matt and Rectified /
- ◆ Патинированный и Реттифицированный /
Cerato e Rettificato /
Honed Satin and Rectified /
- Люкс и Реттифицированный /
Lux e Rettificato /
Lux and Rectified /



	Бьянко Микеланджело / Bianco Michelangelo /	Арабескато Уайт / Arabescato White /	Инвизибл Уайт / Invisible White /	Статуарио Фантастико / Statuario Fantastico /
CHARME DELUXE FLOOR PROJECT				
120x278 см, 6 мм	■	■	■	■
80x160 см, 9 мм	▲■	▲■	▲■	▲■
60x120 см, 9 мм	◆	◆	◆	◆
80x80 см, 9 мм	▲■	▲■	▲■	▲■

	Крим Ривер / Cream River /	Сахара Нуар / Sahara Noir /	Император Дарк / Emperador Dark /	Гриджио Оробико / Grigio Orobico /
CHARME DELUXE FLOOR PROJECT				
120x278 см, 6 мм		■		
80x160 см, 9 мм	▲■	▲■	▲■	▲■
60x120 см, 9 мм	◆	◆		
80x80 см, 9 мм	▲■	▲■		
CHARME DELUXE X2				◆
60x60 см, 20 мм				

- ▲ Натуральный и Реттифицированный /
Naturale e Rettificato /
Matt and Rectified /
- ◆ Патинированный и Реттифицированный /
Cerato e Rettificato /
Honed Satin and Rectified /
- Люкс и Реттифицированный /
Lux e Rettificato /
Lux and Rectified /
- ◆ Структурированный и Реттифицированный /
Strutturato e Rettificato /
Textured and Rectified /

Указанные размеры – номинальные, узнать фактический размер плитки можно в Таблице калибров на стр. 519. /
I formati indicati sono nominali; per visionare le dimensioni reali vi preghiamo di consultare la Tabella calibri a pagina 519. /
Indicated sizes are nominal, for real tiles' sizes please review a Table of calibers on page 519. /

Коллекция Skyfall объединяет строгие формы альпийских камней и естественность древесины, позволяя создавать уютные пространства, где лаконичность архитектурных форм дополняется особой атмосферой тепла и комфорта.

Коллекция керамогранита высочайшего качества вдохновлена проверенными веками материалами из Альп, в которых сочетаются функциональность и эстетика. Skyfall открывает уникальные возможности дизайна в сфере частного и коммерческого строительства.

Skyfall intreccia il fascino sobrio della pietra alpina con la naturalità dell'effetto legno per ambienti dal design avvolgente, dove la pulizia delle forme si abbina al calore di un comfort autentico e prezioso.

La collezione in gres porcellanato di alta qualità si compone di materiali collaudati da secoli di convivenza funzionale ed estetica nei territori alpini che li hanno ispirati, proponendosi come una inedita tavolozza di possibilità per applicazioni esclusive nell'edilizia residenziale e commerciale.

Skyfall combines the sober appeal of Alpine stone with the natural look of wood to create environments of enveloping design where clean lines contrast with the warmth of authentic, precious comfort.

This top-quality porcelain stoneware collection features materials that have cohabited functionally and stylishly for centuries in the Alpine regions from which they draw their inspiration. The collection offers an original range of ideas for exclusive applications in residential and commercial buildings.

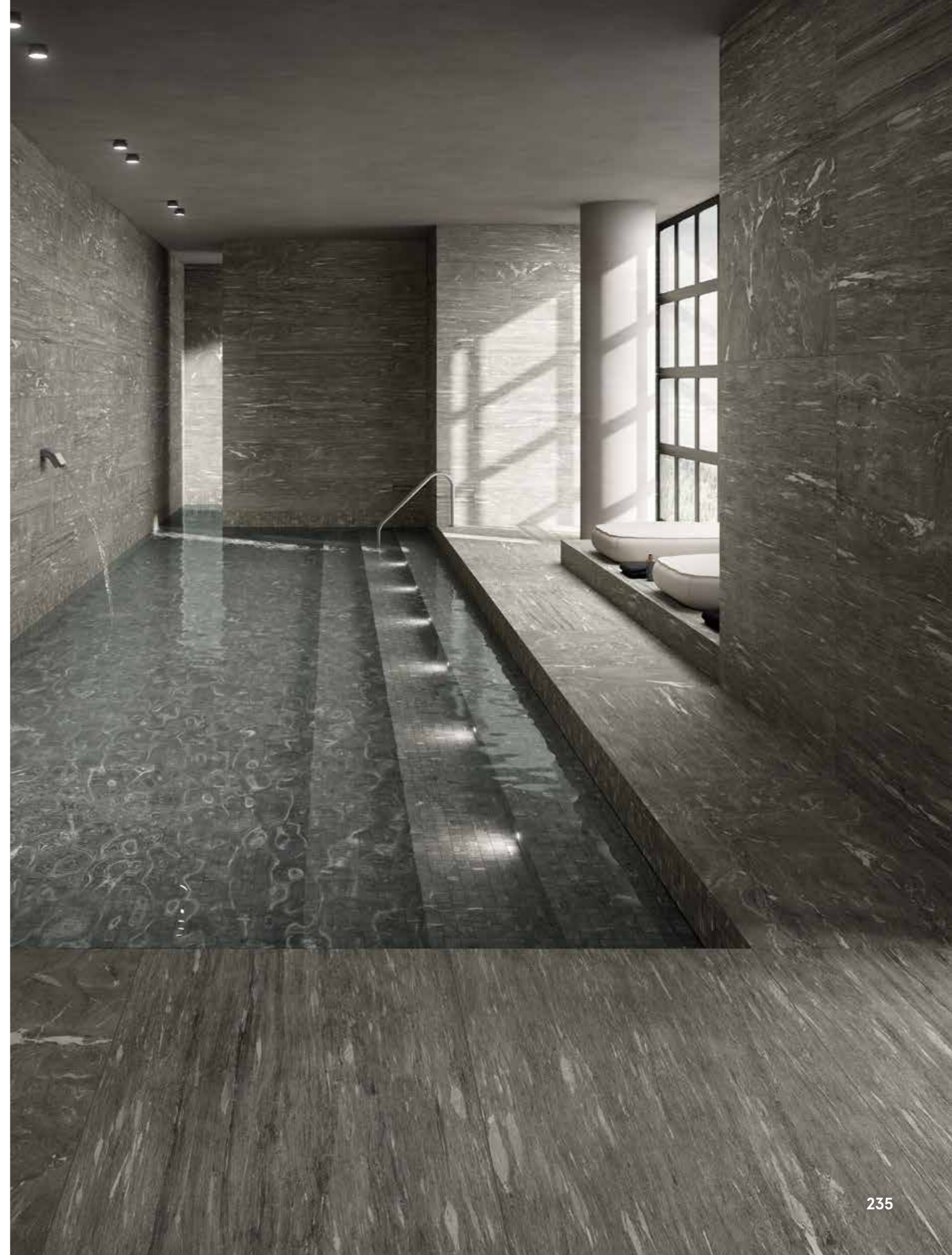

ОБЗОР КОЛЛЕКЦИИ /
PANORAMICA /
OVERVIEW /

КЕРАМОГРАНИТ ОКРАШЕННЫЙ В МАССЕ /
GRES PORCELLANATO COLORATO IN MASSA /
FULL BODY COLOURED PORCELAIN STONWARE /

SKYFALL



Бьянко Парадизо /
Bianco Paradiso /



Гриджио Альпино /
Grigio Alpino /



Неро Смеральдо /
Nero Smeraldo /

80x160 см
20x160 см
60x120 см



Роверэ /
Rovere /



Лариче /
Larice /



Палиссандро /
Palissandro /



R 9 A
НАТУРАЛЬНЫЙ

КЕРАМОГРАНИТ ОКРАШЕННЫЙ В МАССЕ /
GRES PORCELLANATO COLORATO IN MASSA /
FULL BODY COLOURED PORCELAIN STONWARE /

SKYFALL X2



Гриджио Альпино X2 /
Grigio Alpino X2 /

60x60 см



R 12 A+B+C
СТРУКТУРИРОВАННЫЙ





Гриджио Альпино 80x160 • Гриджио Альпино 20x160 • Лариче 20x160
Grigio Alpino 80x160 • Grigio Alpino 20x160 • Larice 20x160

ДОСТУПНЫЕ ЦВЕТА /
COLORI DISPONIBILI /
AVAILABLE COLORS /

SKYFALL

Скайфолл Бьянко Парадизо /
Skyfall Bianco Paradiso /



80x160 см



20x160 см



60x120 см



КЕРАМОГРАНИТ ОКРАШЕННЫЙ В МАССЕ /
GRES PORCELLANATO COLORATO IN MASSA /
FULL BODY COLOURED PORCELAIN STONEWARE /

SKYFALL

Скайфолл Грджо Альпино /
Skyfall Grigio Alpino /

При укладке прямоугольных форматов рекомендованное смещение плиток относительно друг друга не более 30%.
Для получения наилучшего эстетического результата рекомендуется использование механических систем выравнивания плитки. /
Per la posa di formati rettangolari si consiglia uno scostamento non superiore al 30%.
È consigliato l'utilizzo di distanziatori autolivellanti per un risultato ottimale. /
For laying rectangular sizes, the tiles should not be staggered by more than 30%.
The use of self-levelling spacers is recommended for best results. /



80x160 см



20x160 см



60x120 см



ДОСТУПНЫЕ ЦВЕТА /
COLORI DISPONIBILI /
AVAILABLE COLORS /

КЕРАМОГРАНИТ ОКРАШЕННЫЙ В МАССЕ /
GRES PORCELLANATO COLORATO IN MASSA /
FULL BODY COLOURED PORCELAIN STONEWARE /

SKYFALL

Скайфолл Неро Смеральдо /
Skyfall Nero Smeraldo /



80x160 см



20x160 см



60x120 см



ДОСТУПНЫЕ ТИПЫ ПОВЕРХНОСТИ /
FINITURE DISPONIBILI /
AVAILABLE FINISHES /

КЕРАМОГРАНИТ ОКРАШЕННЫЙ В МАССЕ /
GRES PORCELLANATO COLORATO IN MASSA /
FULL BODY COLOURED PORCELAIN STONEWARE /

SKYFALL



Натуральный /
Naturale /
Matt /



Патинированный /
Cerato /
Honed Satin /



Люкс /
Lux /
Lux /

ДОСТУПНЫЕ ЦВЕТА /
COLORI DISPONIBILI /
AVAILABLE COLORS /

КЕРАМОГРАНИТ ОКРАШЕННЫЙ В МАССЕ /
GRES PORCELLANATO COLORATO IN MASSA /
FULL BODY COLOURED PORCELAIN STONEWARE /

SKYFALL

Скайфолл Роверэ /
Skyfall Rovere /

Скайфолл Лариче /
Skyfall Larice /

Скайфолл Палиссандро /
Skyfall Palissandro /

V2



20x160 см

V2



20x160 см

V2



20x160 см



При укладке прямоугольных форматов рекомендованное смещение плиток относительно друг друга не более 30%.
Для получения наилучшего эстетического результата рекомендуется использование механических систем выравнивания плитки. /
Per la posa di formati rettangolari si consiglia uno scostamento non superiore al 30%. È consigliato l'utilizzo di distanziatori autolivellanti per un risultato ottimale. /
For laying rectangular sizes, the tiles should not be staggered by more than 30%. The use of self-levelling spacers is recommended for best results. /

SKYFALL



Бьянко Татами /
Bianco Tatami /

20x80 CM ▲

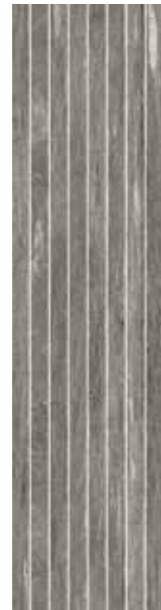

Гриджио Татами /
Grigio Tatami /

20x80 CM ▲

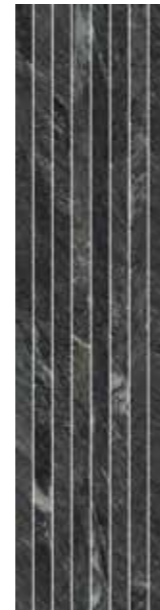

Неро Татами /
Nero Tatami /

20x80 CM ▲



Роверэ Татами /
Rovere Tatami /

20x80 CM ▲



Лариче Татами /
Larice Tatami /

20x80 CM ▲



Палиссандро Татами /
Palissandro Tatami /

20x80 CM ▲

▲ Натуральный и Реттифицированный /
Naturale e Rettificato /
Matt and Rectified /

SKYFALL



Бьянко Брик 3D /
Bianco Brick 3D /

28x78 CM ◆



Бьянко Мозаика /
Bianco Mosaico /

30x30 CM ◆



Гриджио Брик 3D /
Grigio Brick 3D /

28x78 CM ◆

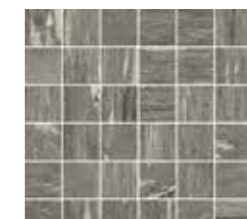

Гриджио Мозаика /
Grigio Mosaico /

30x30 CM ◆



Неро Брик 3D /
Nero Brick 3D /

28x78 CM ◆

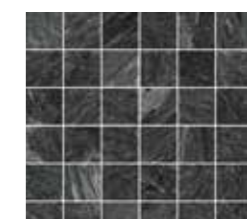

Неро Мозаика /
Nero Mosaico /

30x30 CM ◆

◆ Патинированный и Реттифицированный /
Cerato e Rettificato /
Honed Satin and Rectified /

SKYFALL

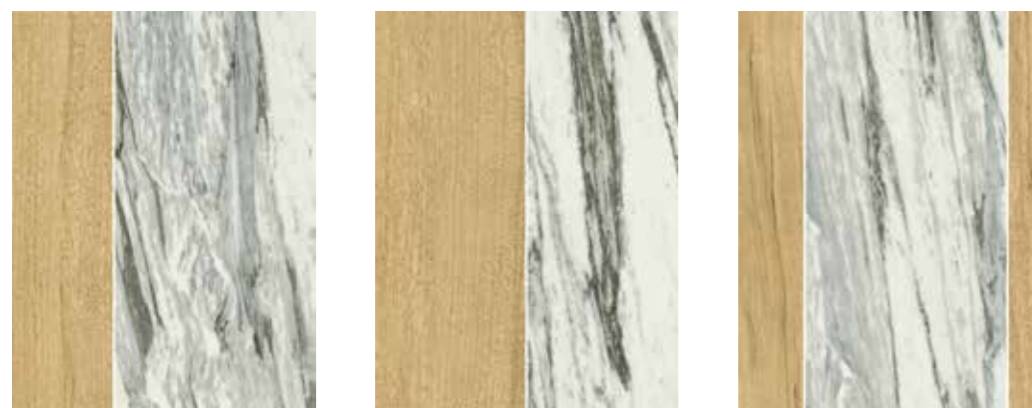

Бьянко Блок /
Bianco Block /

40x53 см ▲■



Гриджио Блок /
Grigio Block /

40x53 см ▲■

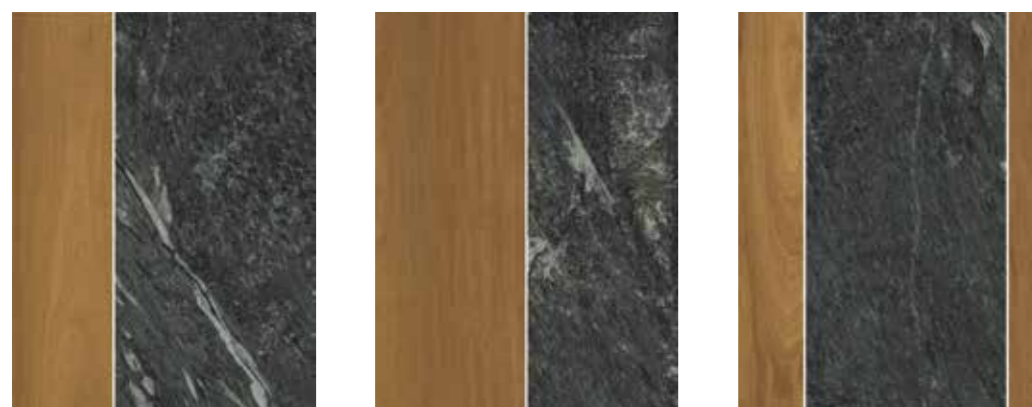

Неро Блок /
Nero Block /

40x53 см ▲■

▲ Натуральный и
Реттифицированный /
Naturale e Rettificato /
Matt and Rectified /

■ Люкс и
Реттифицированный /
Lux e Rettificato /
Lux and Rectified /





СПЕЦИАЛЬНЫЕ ИЗДЕЛИЯ /
PEZZI SPECIALI /
TRIM PIECES /

КЕРАМОГРАНИТ ОКРАШЕННЫЙ В МАССЕ /
GRES PORCELLANATO COLORATO IN MASSA /
FULL BODY COLOURED PORCELAIN STONEWARE /

SKYFALL

1 •
Плинтус /
Battiscopa /
Bullnose /
7,2x80 см ▲■
7,2x60 см ◆

2 •★
Ступень Фронтальная /
Scalino Frontale /
Step tread Front /
33x160 см ▲
33x120 см ◆

3 •★
Ступень Угловая Левая /
Scalino Angolare Sx /
Step tread corner Sx /
33x160 см ▲
33x120 см ◆

4 •★
Ступень Угловая Правая /
Scalino Angolare Dx /
Step tread corner Dx /
33x160 см ▲
33x120 см ◆

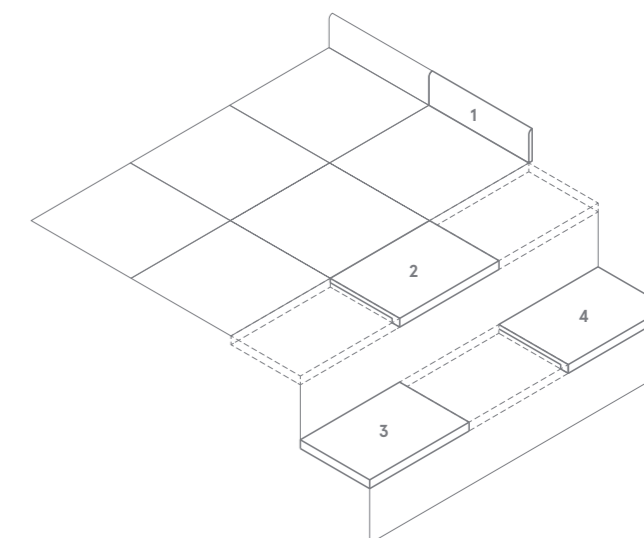

- Имеется во всех цветах /
Disponibile in tutti i colori /
Available in all colors /
- ★ Производится под заказ /
Prodotto su richiesta /
Made on request /
- ▲ Натуральный и Реттифицированный /
Naturale e Rettificato /
Matt and Rectified /
- ◆ Патинированный и Реттифицированный /
Cerato e Rettificato /
Honed Satin and Rectified /
- Люкс и Реттифицированный /
Lux e Rettificato /
Lux and Rectified /



ГАММА ИЗДЕЛИЙ /
GAMMA PRODOTTI /
PRODUCT RANGE /

	Бьянко Парадизо / Bianco Paradiso /	Гриджи Альпино / Grigio Alpino /	Неро Смеральдо / Nero Smeraldo /
SKYFALL			
80x160 см, 9 мм	▲■	▲■	▲■
20x160 см, 9 мм	▲	▲	▲
60x120 см, 9 мм	◆	◆	◆
SKYFALL X2			
60x60 см, 20 мм		◆	
	Ровера / Rovere /	Лариче / Larice /	Палиссандро / Palissandro /
SKYFALL			
20x160 см, 6 мм	▲	▲	▲

▲ **Натуральный и Реттифицированный /
Naturale e Rettificato /
Matt and Rectified /**

◆ **Патинированный и Реттифицированный /
Cerato e Rettificato /
Honed Satin and Rectified /**

■ **Люкс и Реттифицированный /
Lux e Rettificato /
Lux and Rectified /**

◆ **Структурированный и Реттифицированный /
Strutturato e Rettificato /
Textured and Rectified /**

Указанные размеры - номинальные, узнать фактический размер плитки можно в Таблице калибров на стр. 519. /
I formati indicati sono nominali; per visionare le dimensioni reali vi preghiamo di consultare la Tabella calibri a pagina 519. /
Indicated sizes are nominal, for real tiles' sizes please review a Table of calibers on page 519. /

TERRAVIVA

FULLDESIGNPROJECT

Традиционная итальянская напольная терракотовая плитка в современном прочтении послужила источником вдохновения для нового и динамичного материала.

Основа коллекции Terraviva – универсальная современная плитка из обожженной глины. Она расширяет возможности проектирования и позволяет создавать теплые, атмосферные, изысканные и в то же время комфортные интерьеры.

La pavimentazione in terracotta, classico della tradizione italiana, invigorita da un'energia contemporanea, da cui nasce una materia nuova, viva e innovativa. Terraviva trova le sue radici in un cotto contemporaneo di grande versatilità, che mira ad ampliare le possibilità espressive degli ambienti progettati con spazi d'atmosfera, caldi e accoglienti, sofisticati ma confortevoli.

Terracotta flooring, a traditional Italian classic, is invigorated by contemporary energy to create this innovative, new, living material. The origin of Terraviva lies in highly versatile contemporary cotto, a material that greatly extends expressive potential and achieves a warm, welcoming, sophisticated but comfortable feel.



ОБЗОР КОЛЛЕКЦИИ /
PANORAMICA /
OVERVIEW /

КЕРАМОГРАНИТ ОКРАШЕННЫЙ В МАССЕ /
GRES PORCELLANATO COLORATO IN MASSA /
FULL BODY COLOURED PORCELAIN STONEWARE /

TERRAVIVA FLOOR PROJECT



Мун /
Moon /

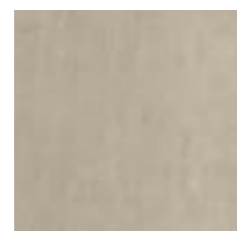

Грейдж /
Greige /

45x90 см
60x60 см



Грей /
Grey /



Дарк /
Dark /



R 9 B
НАТУРАЛЬНЫЙ

НАСТЕННАЯ ПЛИТКА ИЗ БЕЛОЙ ГЛИНЫ
RIVESTIMENTO IN PASTA BIANCA
WHITE-BODY WALLTILE

TERRAVIVA WALL PROJECT

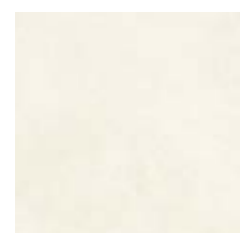

Неве /
Neve /



Сенапе /
Senape /

40x80 см



Каннелла /
Cannella /

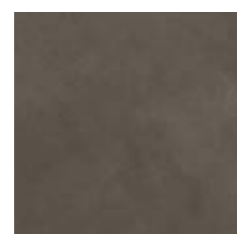

Мока /
Moka /





Грейдж 45x90 • Каннэлла 40x80 • Мока 40x80
Greige 45x90 • Cannella 40x80 • Moka 40x80

Терравива Мун /
Terraviva Moon /



45x90 см



60x60 см

Терравива Грейдж /
Terraviva Greige /



45x90 см



60x60 см

Терравива Грэй /
Terraviva Grey /



45x90 см



60x60 см

Терравива Дарк /
Terraviva Dark /



45x90 см



60x60 см

TERRAVIVA FLOOR PROJECT

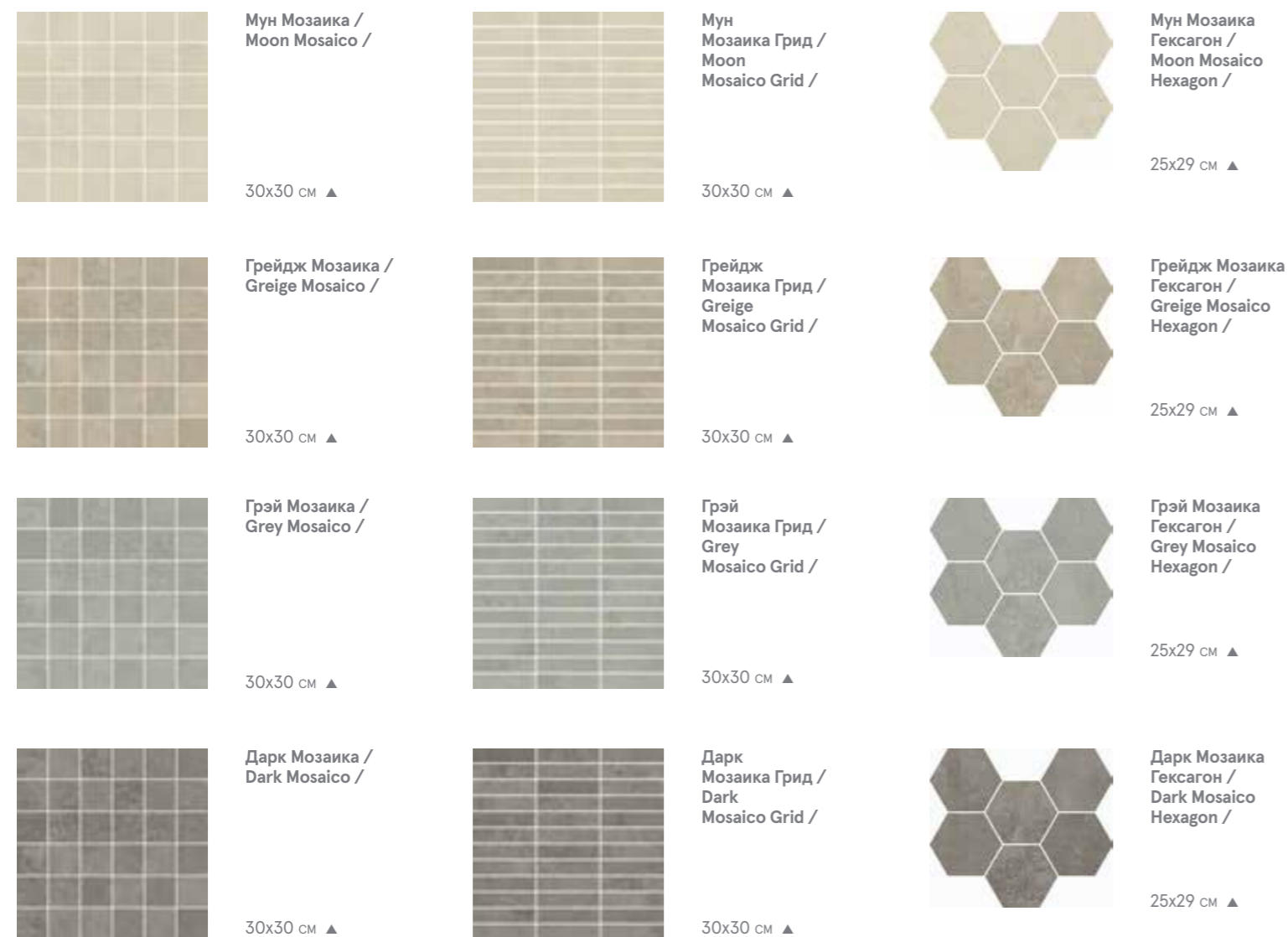

▲ Натуральный и Реттифицированный /
Naturale e Rettificato /
Matt and Rectified /

TERRAVIVA FLOOR PROJECT

- | | |
|---|---|
| 1 •
Плинтус /
Battiscopa /
Bullnose /
7,2x60 см ▲ | 3 •*
Ступень Угловая Левая /
Scalino Angolare Sx /
Step tread corner Sx /
33x90 см ▲
33x60 см ▲ |
| 2 •*
Ступень Фронтальная /
Scalino Frontale /
Step tread Front /
33x90 см ▲
33x60 см ▲ | 4 •*
Ступень Угловая Правая /
Scalino Angolare Dx /
Step tread corner Dx /
33x90 см ▲
33x60 см ▲ |
- Имеется во всех цветах /
Disponibile in tutti i colori /
Available in all colors /
- ▲ Натуральный и Реттифицированный /
Naturale e Rettificato /
Matt and Rectified /
- * Производится под заказ /
Prodotto su richiesta /
Made on request /

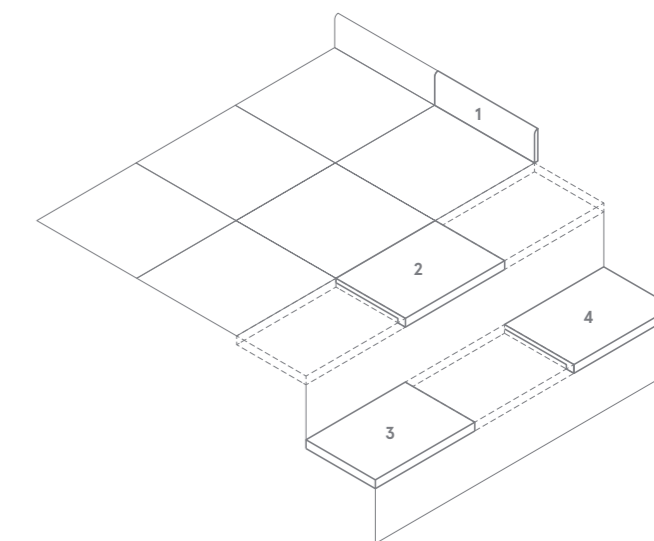

ДОСТУПНЫЕ ЦВЕТА /
COLORI DISPONIBILI /
AVAILABLE COLORS /

НАСТЕННАЯ ПЛИТКА ИЗ БЕЛОЙ ГЛИНЫ /
RIVESTIMENTO IN PASTA BIANCA /
WHITE-BODY WALL TILES /

ДЕКОРЫ /
DECORI /
DECORS /

НАСТЕННАЯ ПЛИТКА ИЗ БЕЛОЙ ГЛИНЫ /
RIVESTIMENTO IN PASTA BIANCA /
WHITE-BODY WALL TILES /

TERRAVIVA WALL PROJECT

Терравива Нэве /
Terraviva Neve /



40x80 см

Терравива Сенапэ /
Terraviva Senape /



40x80 см

Терравива Каннэлла /
Terraviva Cannella /



40x80 см

Терравива Мока /
Terraviva Moka /



40x80 см

TERRAVIVA WALL PROJECT

Нэве Мозаика /
Neve Mosaico /

27,3x36 см Δ



Сенапэ Мозаика /
Senape Mosaico /

27,3x36 см Δ



Каннэлла Мозаика /
Cannella Mosaico /

27,3x36 см Δ



Мока Мозаика /
Moka Mosaico /

27,3x36 см Δ



Δ Матовый и Реттифицированный /
Opaco e Rettificato /
Opaque and Rectified /



TERRAVIVA WALL PROJECT

Плэй Бронз /
Play Bronze /

30x30 см



Плэй Стил /
Play Steel /

30x30 см

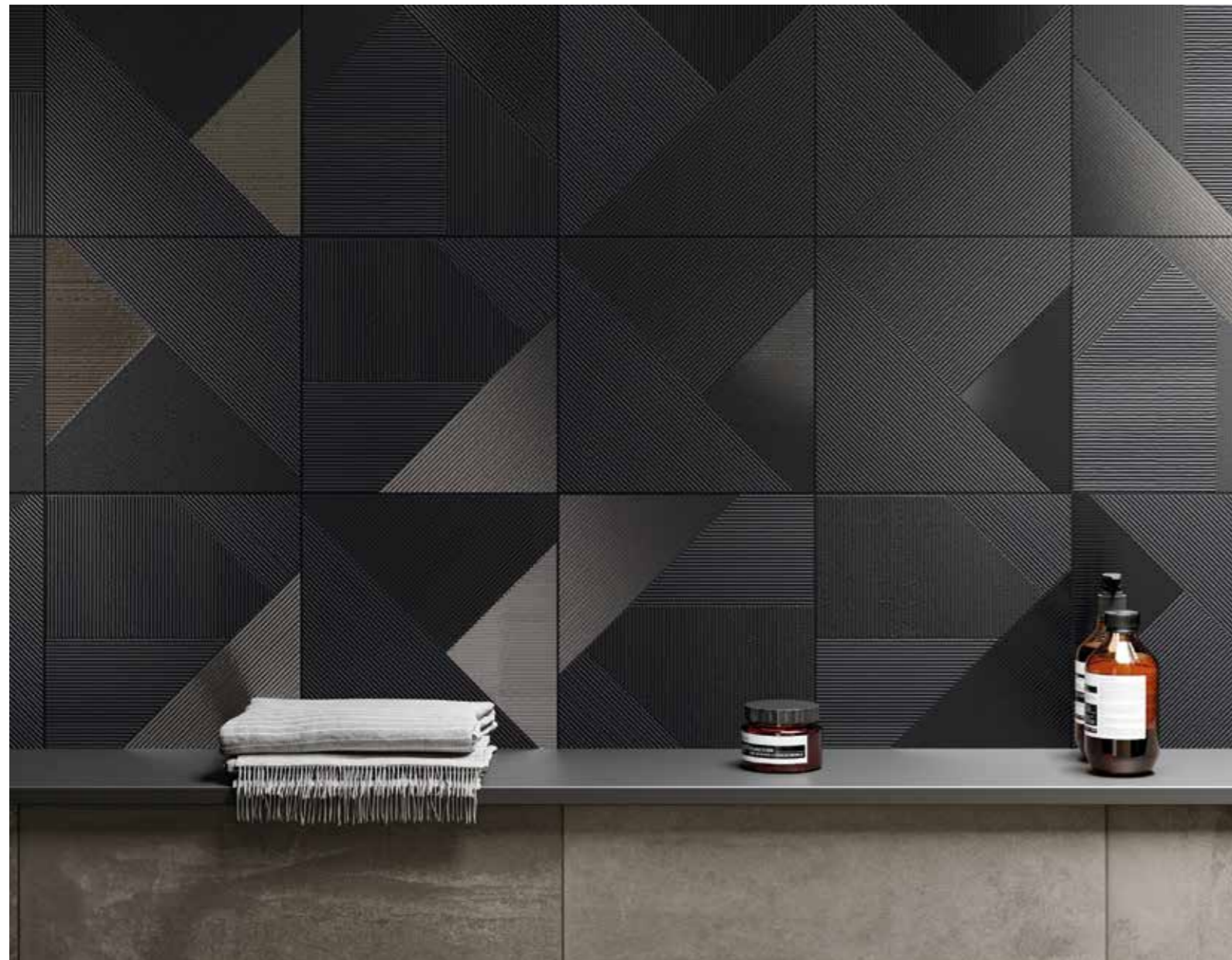

TERRAVIVA WALL PROJECT

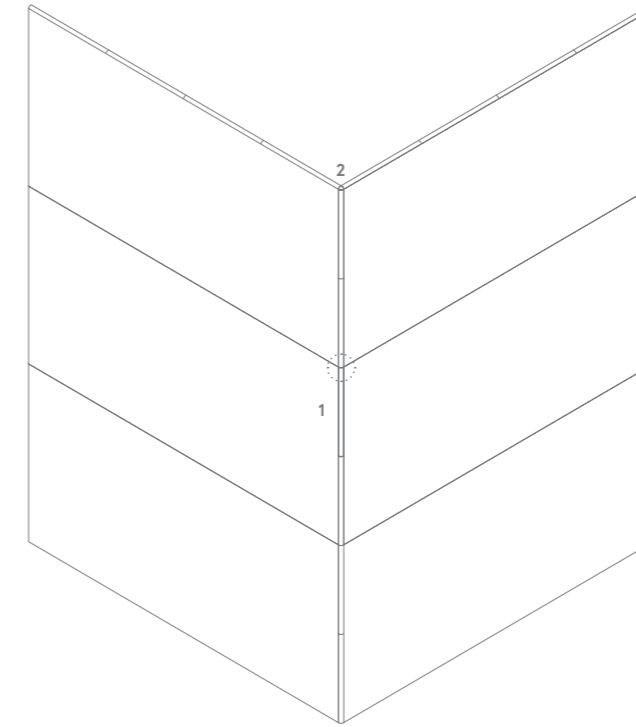

1 •
Спиголо / Spigolo
1x20 см Δ

2 •
Спиголо А.Е. / Spigolo A.E.
1x1 см Δ

- Имеется во всех цветах /
Disponibile in tutti i colori /
Available in all colors /

- Δ Матовый и Реттифицированный /
Opaco e Rettificato /
Opaque and Rectified /





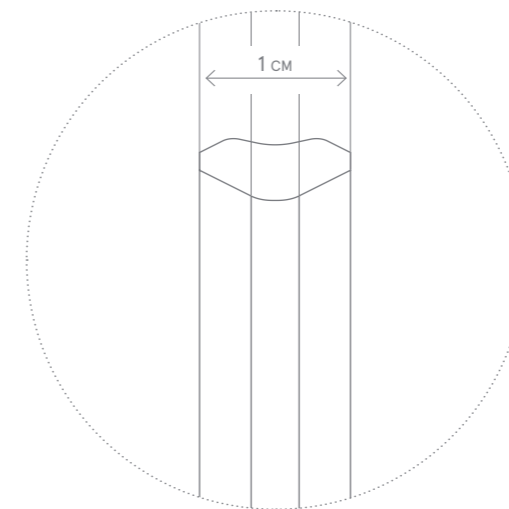



Спиголо / Spigolo

Масштаб 2:1 /
Scala 2:1 /
Scale 2:1 /





ГАММА ИЗДЕЛИЙ /
GAMMA PRODOTTI /
PRODUCT RANGE /

	Мун / Moon /	Грейдж / Greige /	Грей / Grey /	Дарк / Dark /
TERRAVIVA FLOOR PROJECT				
45x90 см, 9 мм	▲	▲	▲	▲
60x60 см, 9 мм	▲	▲	▲	▲
	Нэве / Neve /	Сенэпа / Senape /	Каннэлла / Cannella /	Мока / Moka /
TERRAVIVA WALL PROJECT				
40x80 см, 8,5 мм	△	△	△	△



- ▲ Натуральный и Реттифицированный /
Naturale e Rettificato /
Matt and Rectified /
- △ Матовый и Реттифицированный /
Opaco e Rettificato /
Opaque and Rectified /

Указанные размеры - номинальные, узнать фактический размер плитки можно в Таблице калибров на стр. 519. /
I formati indicati sono nominali; per visionare le dimensioni reali vi preghiamo di consultare la Tabella calibri a pagina 519. /
Indicated sizes are nominal, for real tiles' sizes please review a Table of calibers on page 519. /

ROOM

FULLDESIGNPROJECT

Коллекция Room придает современным интерьерам особую выразительность, где главным элементом становится «total look». Это эффектная коллекция для создания невероятно элегантных интерьеров, которая объединяет три разных материала в едином цветовом решении.

Room veste lo spazio contemporaneo di una nuova espressività, dove il total look è protagonista indiscusso. Una collezione ceramica di forte impatto, capace di unire tre nature materiche differenti in un unico linguaggio cromatico, per dare vita ad ambienti di straordinaria eleganza.

Room brings an expressive new allure to contemporary spaces, where the key concept is total look. This particularly striking ceramic collection is able to combine three different material natures into a single colour language, creating settings of extraordinary elegance.

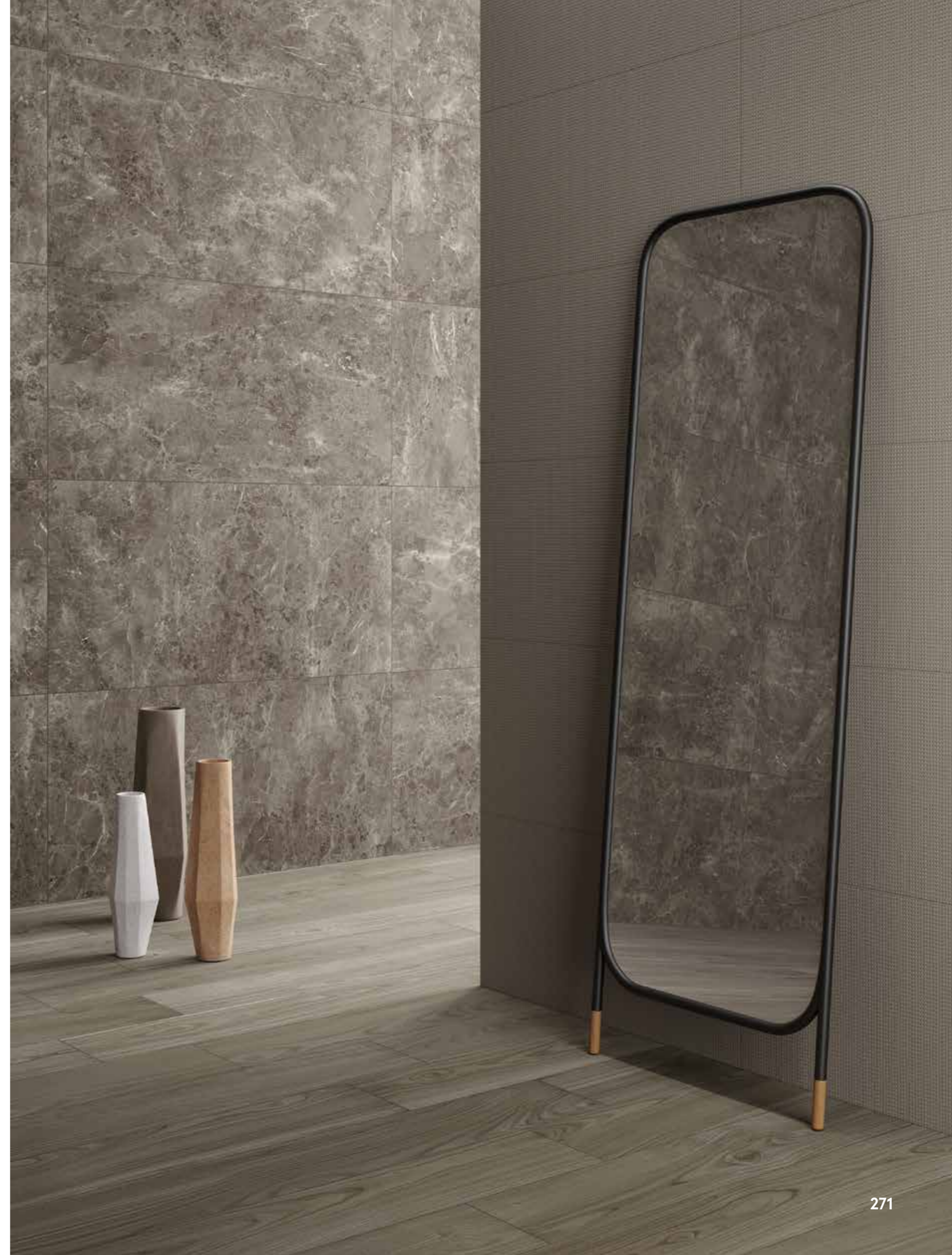

ОБЗОР КОЛЛЕКЦИИ /
PANORAMICA /
OVERVIEW /

КЕРАМОГРАНИТ ОКРАШЕННЫЙ В МАССЕ /
GRES PORCELLANATO COLORATO IN MASSA /
FULL BODY COLOURED PORCELAIN STONEWARE /

ROOM FLOOR PROJECT



Уайт Стоун /
White Stone /



Беж Стоун /
Beige Stone /

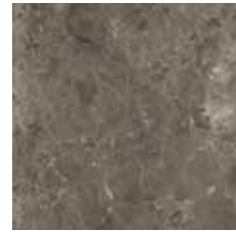

Грэй Стоун /
Grey Stone /

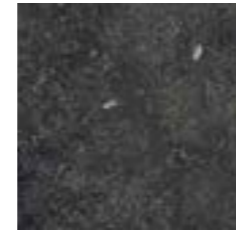

Блэк Стоун /
Black Stone /

60x120 см
60x60 см
60x30 см



Уайт Вуд /
White Wood /



Беж Вуд /
Beige Wood /



Грэй Вуд /
Grey Wood /



Блэк Вуд /
Black Wood /

 **R 10 A+B+C**
ГРИП

КЕРАМОГРАНИТ ОКРАШЕННЫЙ В МАССЕ /
GRES PORCELLANATO COLORATO IN MASSA /
FULL BODY COLOURED PORCELAIN STONEWARE /

ROOM X2



Блэк Стоун X2 /
Black Stone X2 /

60x60 см

 **R 11 A+B+C**
СТРУКТУРИРОВАННЫЙ





Грэй Вуд Пат. 20x120 • Грэй Стоун Пат. 60x120
Grey Wood Cer. 20x120 • Grey Stone Cer. 60x120

ДОСТУПНЫЕ ЦВЕТА /
COLORI DISPONIBILI /
AVAILABLE COLORS /

ROOM FLOOR PROJECT

Рум Уайт Стоун /
Room White Stone /

V2



60x120 см



60x60 см



30x60 см

КЕРАМОГРАНИТ ОКРАШЕННЫЙ В МАССЕ /
GRES PORCELLANATO COLORATO IN MASSA /
FULL BODY COLOURED PORCELAIN STONEWARE /

ROOM FLOOR PROJECT

Рум Беж Стоун /
Room Beige Stone /

V4

Внимание: эта плитка обладает значительной неоднородностью тона /
Attenzione: l'articolo è fortemente stonalizzato /
N.B. the item is significantly shaded /



60x120 см



60x60 см



30x60 см

ДОСТУПНЫЕ ЦВЕТА /
COLORI DISPONIBILI /
AVAILABLE COLORS /

ROOM FLOOR PROJECT

Рум Грэй Стоун /
Room Grey Stone /



60x120 см



60x60 см



30x60 см

КЕРАМОГРАНИТ ОКРАШЕННЫЙ В МАССЕ /
GRES PORCELLANATO COLORATO IN MASSA /
FULL BODY COLOURED PORCELAIN STONEWARE /

ROOM FLOOR PROJECT

Рум Блэк Стоун /
Room Black Stone /



60x120 см



60x60 см



30x60 см

ДОСТУПНЫЕ ЦВЕТА /
COLORI DISPONIBILI /
AVAILABLE COLORS /

КЕРАМОГРАНИТ ОКРАШЕННЫЙ В МАССЕ /
GRES PORCELLANATO COLORATO IN MASSA /
FULL BODY COLOURED PORCELAIN STONEWARE /

ROOM FLOOR PROJECT

Рум Уайт Вуд /
Room White Wood /

Рум Беж Вуд /
Room Beige Wood /

Рум Грэй Вуд /
Room Grey Wood /

Рум Блэк Вуд /
Room Black Wood /



20x120 см

20x120 см

20x120 см

20x120 см

При укладке прямоугольных форматов рекомендованное смещение плиток относительно друг друга не более 30%.
Для получения наилучшего эстетического результата рекомендуется использование механических систем выравнивания плитки. /
Per la posa di formati rettangolari si consiglia uno scostamento non superiore al 30%. È consigliato l'utilizzo di distanziatori autolivellanti per un risultato ottimale. /
For laying rectangular sizes, the tiles should not be staggered by more than 30%. The use of self-levelling spacers is recommended for best results. /

ДОСТУПНЫЕ ТИПЫ ПОВЕРХНОСТИ /
FINITURE DISPONIBILI /
AVAILABLE FINISHES /

КЕРАМОГРАНИТ ОКРАШЕННЫЙ В МАССЕ /
GRES PORCELLANATO COLORATO IN MASSA /
FULL BODY COLOURED PORCELAIN STONEWARE /

ROOM FLOOR PROJECT



Патинированный /
Cerato /
Honed Satin /



Грип /
Grip /
Grip /

ROOM FLOOR PROJECT

Уайт Стоун Брик 3D /
White Stone Brick 3D /

28x78 см ◆



Беж Стоун Брик 3D /
Beige Stone Brick 3D /

28x78 см ◆



Грэй Стоун Брик 3D /
Grey Stone Brick 3D /

28x78 см ◆



Блэк Стоун Брик 3D /
Black Stone Brick 3D /

28x78 см ◆



Грэй Стоун Мультилайн /
Grey Stone Multiline /

6x30 см ◆

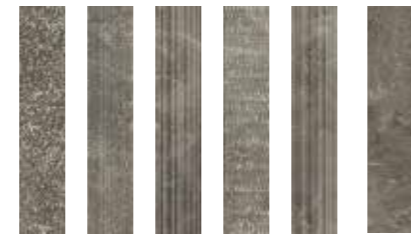

Блэк Стоун Мультилайн /
Black Stone Multiline /

6x30 см ◆

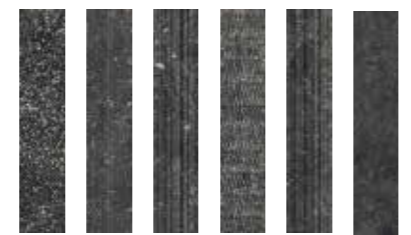

ROOM FLOOR PROJECT

Уайт Стоун Мозаика /
White Stone Mosaico /



30x30 см ◆

Беж Стоун Мозаика /
Beige Stone Mosaico /



30x30 см ◆

Грэй Стоун Мозаика /
Grey Stone Mosaico /

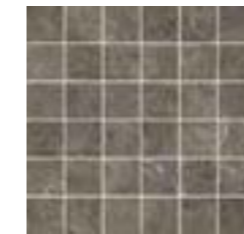

30x30 см ◆

Блэк Стоун Мозаика /
Black Stone Mosaico /

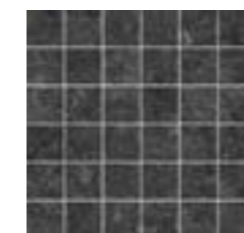

30x30 см ◆



Уайт Стоун Мозаика Кросс /
White Stone Mosaico Cross /

31,5x29,7 см ◆



Беж Стоун Мозаика Кросс /
Beige Stone Mosaico Cross /

31,5x29,7 см ◆



Грэй Стоун Мозаика Кросс /
Grey Stone Mosaico Cross /

31,5x29,7 см ◆

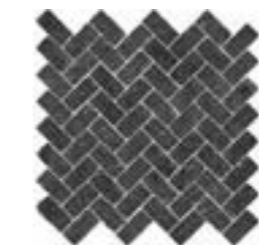

Блэк Стоун Мозаика Кросс /
Black Stone Mosaico Cross /

31,5x29,7 см ◆

◆ Патинированный и Реттифицированный /
Cerato e Rettificato /
Honed Satin and Rectified /

ROOM FLOOR PROJECT

- 1 •
Плинтус /
Battiscopa /
Bullnose /
7,2x60 см ◆
- 2 •★
Ступень Фронтальная /
Scalino Frontale /
Step tread Front /
33x120 см ◆
33x60 см ◆
- 3 •★
Ступень Угловая Левая /
Scalino Angolare Sx /
Step tread corner Sx /
33x120 см ◆
33x60 см ◆
- 4 •★
Ступень Угловая Правая /
Scalino Angolare Dx /
Step tread corner Dx /
33x120 см ◆
33x60 см ◆

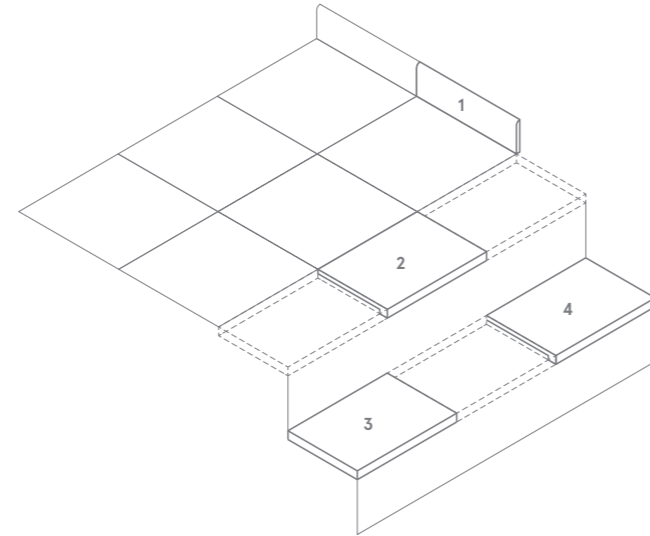

- ◆ Имеется во всех цветах /
Disponibile in tutti i colori /
Available in all colors /
- ◆ Патинированный и Реттифицированный /
Cerato e Rettificato /
Honed Satin and Rectified /
- ★ Производится под заказ /
Prodotto su richiesta /
Made on request /



	Уайт Стоун / White Stone /	Беж Стоун / Beige Stone /	Грэй Стоун / Grey Stone /	Блэк Стоун / Black Stone /
ROOM FLOOR PROJECT				
60x120 см, 9 мм	◆	◆	◆	◆
60x60 см, 9 мм	◆	◆	◆	◆
30x60 см, 9 мм	◆○	◆○	◆○	◆○
ROOM X2				◆
60x60 см, 20 мм				◆

	Уайт Вуд / White Wood /	Беж Вуд / Beige Wood /	Грэй Вуд / Grey Wood /	Блэк Вуд / Black Wood /
ROOM FLOOR PROJECT				
20x120 см, 9 мм	◆	◆	◆	◆

- ◆ Патинированный и Реттифицированный /
Cerato e Rettificato /
Honed Satin and Rectified /
- Грип и Реттифицированный /
Grip e Rettificato /
Grip and Rectified /
- ◆ Структурированный и Реттифицированный /
Strutturato e Rettificato /
Textured and Rectified /

Указанные размеры - номинальные, узнать фактический размер плитки можно в Таблице калибров на стр. 519. /
I formati indicati sono nominali; per visionare le dimensioni reali vi preghiamo di consultare la Tabella calibri a pagina 519. /
Indicated sizes are nominal, for real tiles' sizes please review a Table of calibers on page 519. /

Millennium

FULLDESIGNPROJECT

Новое слово в современной архитектуре – коллекция Millennium, которая детально воссоздает эффект обработанного вручную бетона. Керамогранит с уникальной графикой, необычной для прикосновения и притягательной для взгляда фактурой украшает пространство, в котором соседствуют минимализм и эмоции.

C'è un nuovo protagonista dell'architettura contemporanea. Millennium riproduce l'effetto del cemento lavorato a mano in una superficie levigata, ricca di sfumature. L'effetto materico, straordinario al tatto e alla vista, arreda spazi in cui convivono essenzialità ed emozione.

There's a new entry in contemporary architecture. Millennium reproduces the effect of hand-shaped cement, creating a richly nuanced surface. The material effect – extraordinary on the eye and to the touch – decorates spaces in which essentiality coexists with emotion.



ОБЗОР КОЛЛЕКЦИИ /
PANORAMICA /
OVERVIEW /

КЕРАМОГРАНИТ ОКРАШЕННЫЙ В МАССЕ /
GRES PORCELLANATO COLORATO IN MASSA /
FULL BODY COLOURED PORCELAIN STONEWARE /

MILLENNIUM



Пьюр /
Pure /



Даст /
Dust /

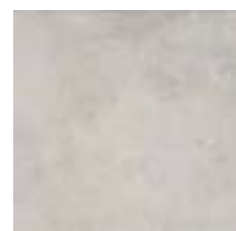

Сильвер /
Silver /

120x120 см
80x160 см
80x80 см
60x120 см
60x60 см

MAXI SIZE
120x278 см

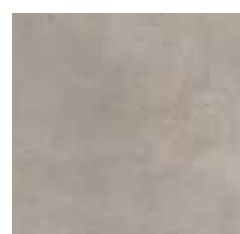

Айрон /
Iron /

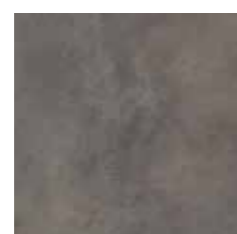

Блэк /
Black /



R 9 A+B+C
НАТУРАЛЬНЫЙ

КЕРАМОГРАНИТ ОКРАШЕННЫЙ В МАССЕ /
GRES PORCELLANATO COLORATO IN MASSA /
FULL BODY COLOURED PORCELAIN STONEWARE /

MILLENNIUM X2



Сильвер X2 /
Silver X2 /

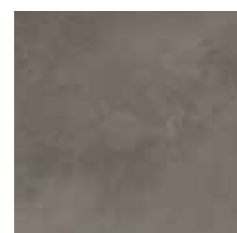

Блэк X2 /
Black X2 /

60x60 см



R 12 A+B+C
СТРУКТУРИРОВАННЫЙ



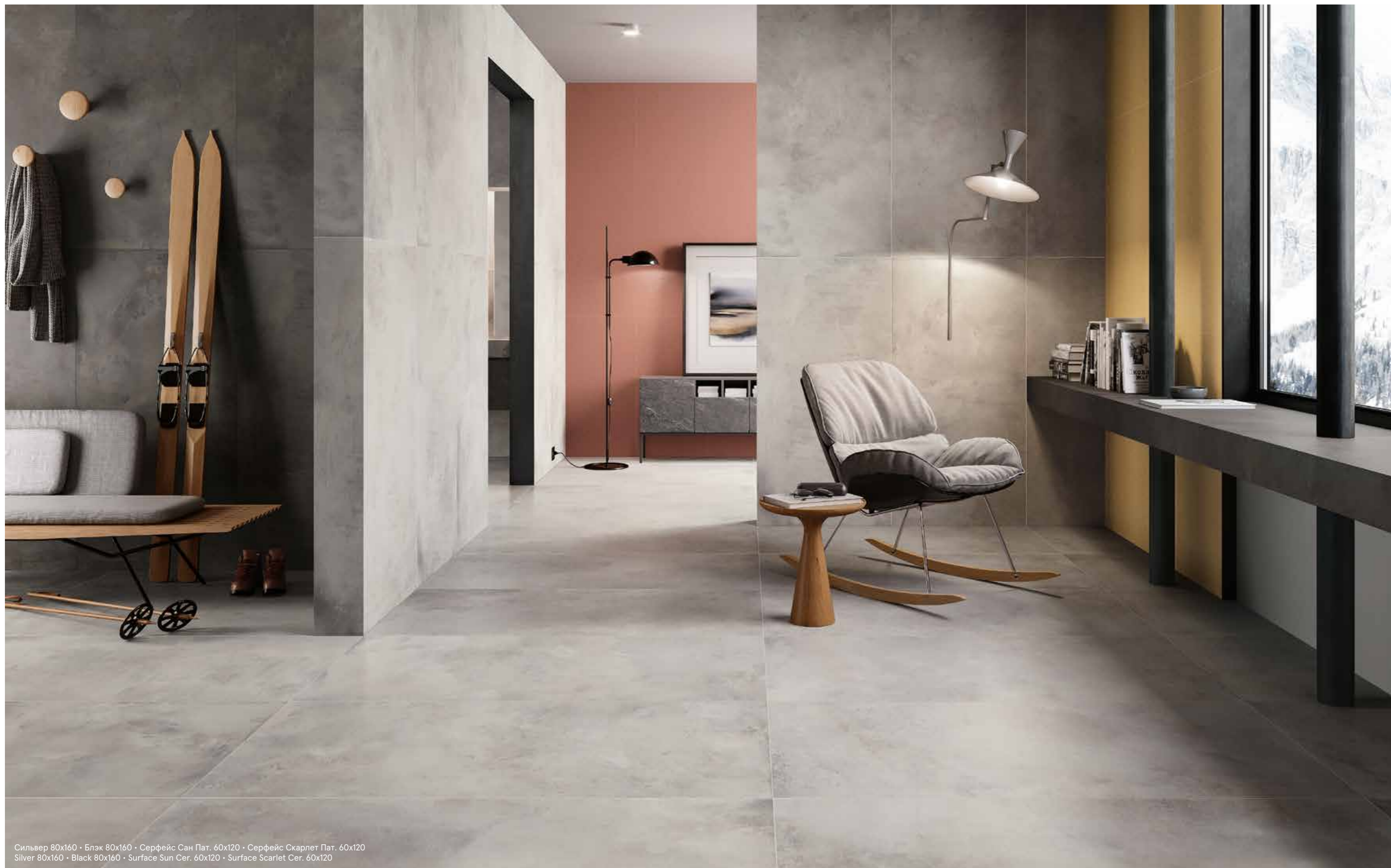

Сильвер 80x160 • Блэк 80x160 • Серфейс Сан Пат. 60x120 • Серфейс Скарлет Пат. 60x120
Silver 80x160 • Black 80x160 • Surface Sun Cer. 60x120 • Surface Scarlet Cer. 60x120

ДОСТУПНЫЕ ЦВЕТА /
COLORI DISPONIBILI /
AVAILABLE COLORS /

MILLENNIUM

Миллениум Пьюр /
Millennium Pure /



80x160 см



60x60 см



80x80 см

КЕРАМОГРАНИТ ОКРАШЕННЫЙ В МАССЕ /
GRES PORCELLANATO COLORATO IN MASSA /
FULL BODY COLOURED PORCELAIN STONEWARE /



120x120 см



60x120 см

ДОСТУПНЫЕ ЦВЕТА /
COLORI DISPONIBILI /
AVAILABLE COLORS /

MILLENNIUM

Миллениум Даст /
Millennium Dust /



80x160 cm



60x60 cm



80x80 cm

КЕРАМОГРАНИТ ОКРАШЕННЫЙ В МАССЕ /
GRES PORCELLANATO COLORATO IN MASSA /
FULL BODY COLOURED PORCELAIN STONEWARE /



60x120 cm



ДОСТУПНЫЕ ЦВЕТА /
COLORI DISPONIBILI /
AVAILABLE COLORS /

MILLENNIUM

Миллениум Сильвер /
Millennium Silver /



80x160 см



60x60 см



80x80 см

КЕРАМОГРАНИТ ОКРАШЕННЫЙ В МАССЕ /
GRES PORCELLANATO COLORATO IN MASSA /
FULL BODY COLOURED PORCELAIN STONEWARE /



120x120 см



60x120 см

ДОСТУПНЫЕ ЦВЕТА /
COLORI DISPONIBILI /
AVAILABLE COLORS /

MILLENNIUM

Миллениум Айрон /
Millennium Iron /



80x160 см



60x60 см



80x80 см

КЕРАМОГРАНИТ ОКРАШЕННЫЙ В МАССЕ /
GRES PORCELLANATO COLORATO IN MASSA /
FULL BODY COLOURED PORCELAIN STONEWARE /



120x120 см



60x120 см

ДОСТУПНЫЕ ЦВЕТА /
COLORI DISPONIBILI /
AVAILABLE COLORS /

MILLENNIUM

Миллениум Блэк /
Millennium Black /



80x160 см



60x60 см



80x80 см

КЕРАМОГРАНИТ ОКРАШЕННЫЙ В МАССЕ /
GRES PORCELLANATO COLORATO IN MASSA /
FULL BODY COLOURED PORCELAIN STONEWARE /



120x120 см



60x120 см

ДОСТУПНЫЕ ЦВЕТА /
COLORI DISPONIBILI /
AVAILABLE COLORS /

MILLENNIUM

Миллениум Пьюр /
Millennium Pure /

Миллениум Сильвер /
Millennium Silver /

КЕРАМОГРАНИТ ОКРАШЕННЫЙ В МАССЕ /
GRES PORCELLANATO COLORATO IN MASSA /
FULL BODY COLOURED PORCELAIN STONEWARE /

MILLENNIUM

Миллениум Блэк /
Millennium Black /



120x278 CM

120x278 CM

120x278 CM

MILLENNIUM

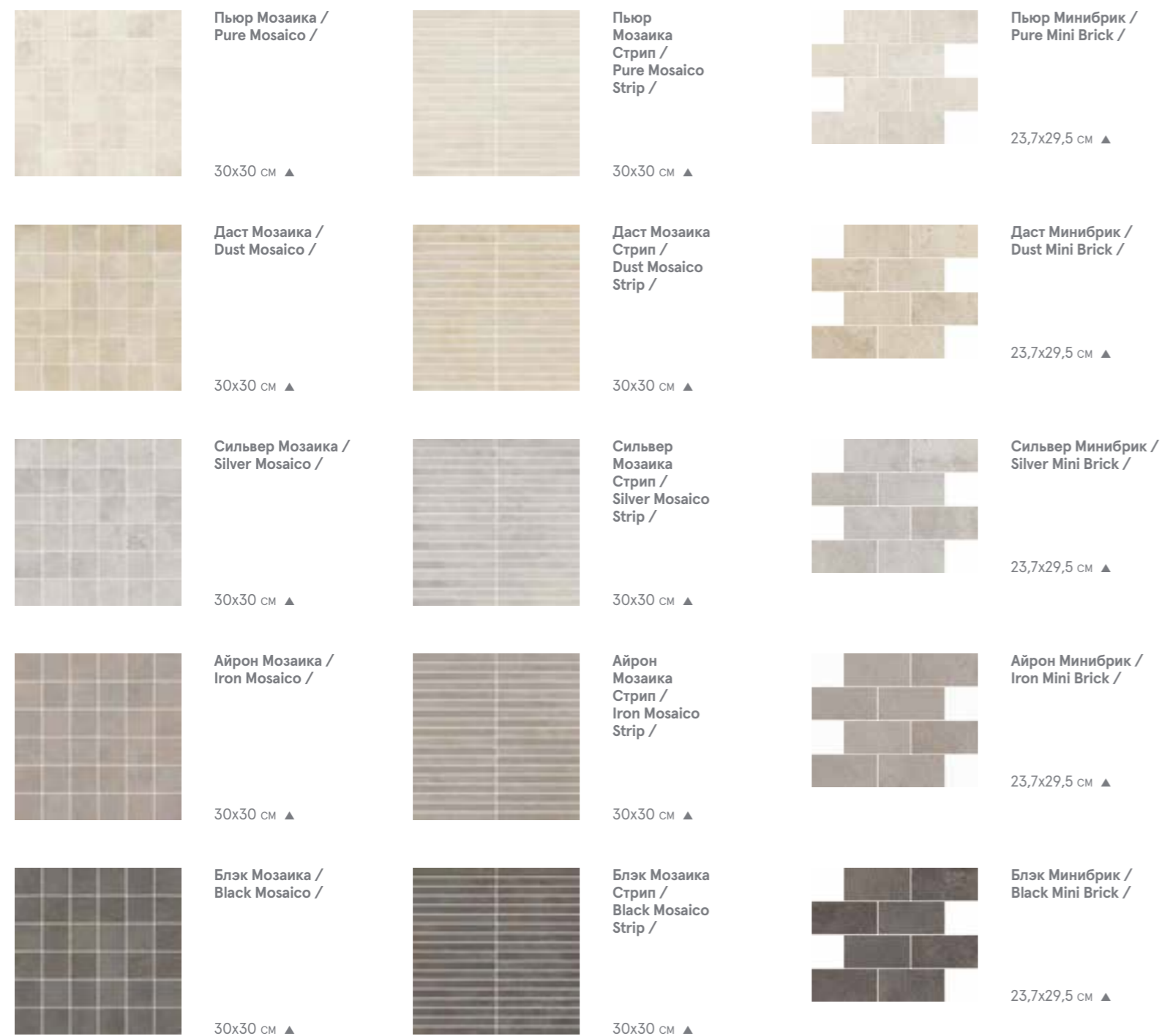

▲ Натуральный и Реттифицированный /
Naturale e Rettificato /
Matt and Rectified /

MILLENNIUM

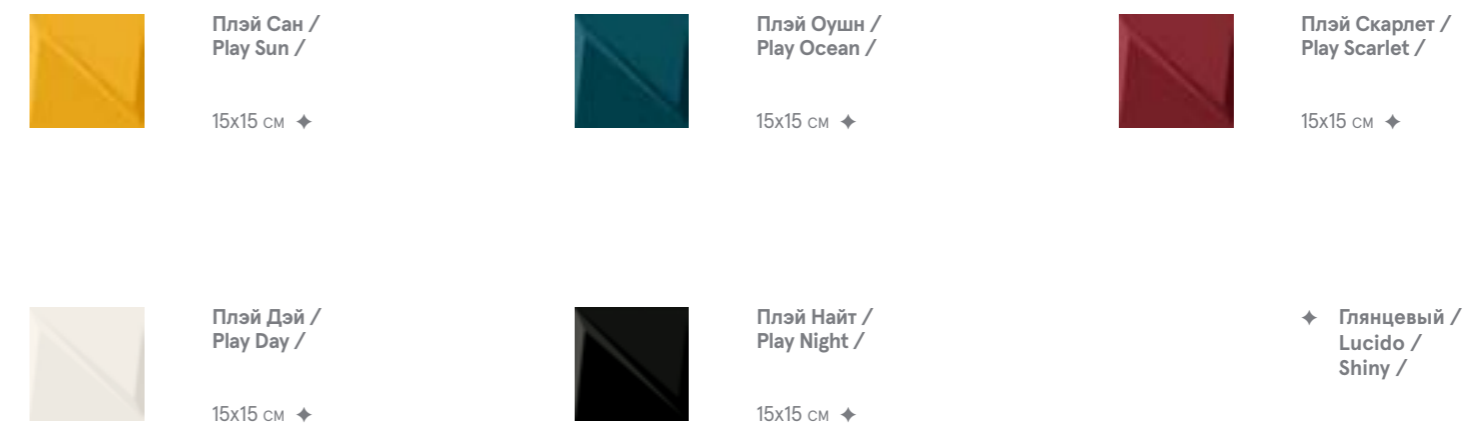

MILLENNIUM

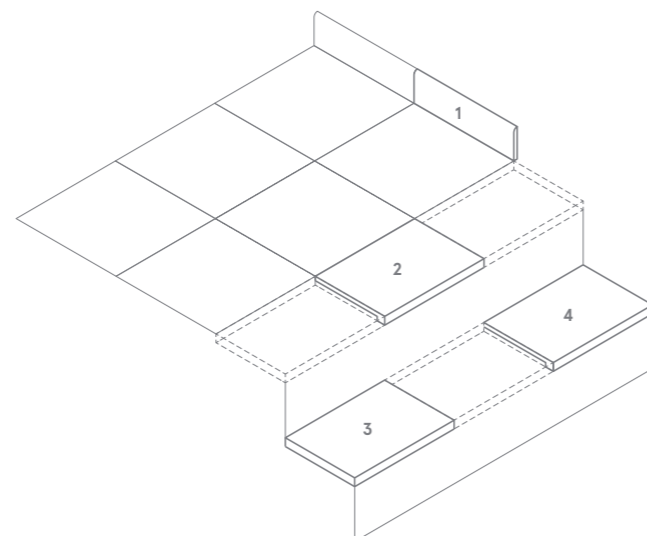

1 •
Плинтус /
Battiscopa /
Bullnose /
7,2x80 см ▲
7,2x60 см ▲

2 •★
Ступень Фронтальная /
Scalino Frontale /
Step tread Front /
33x160 см ▲
33x120 см ▲
33x80 см ▲
33x60 см ▲

• Имеется во всех цветах /
Disponibile in tutti i colori /
Available in all colors /

★ Производится под заказ /
Prodotto su richiesta /
Made on request /

▲ Натуральный и Реттифицированный /
Naturale e Rettificato /
Matt and Rectified /

3 •★
Ступень Угловая Левая /
Scalino Angolare Sx /
Step tread corner Sx /
33x160 см ▲
33x120 см ▲
33x80 см ▲
33x60 см ▲

4 •★
Ступень Угловая Правая /
Scalino Angolare Dx /
Step tread corner Dx /
33x160 см ▲
33x120 см ▲
33x80 см ▲
33x60 см ▲

	Пур / Pure /	Даст / Dust /	Сильвер / Silver /	Айрон / Iron /	Блэк / Black /
MILLENNIUM					
120x278 см, 6 мм	▲		▲		▲
120x120 см, 9 мм	▲		▲	▲	▲
80x160 см, 9 мм	▲	▲	▲	▲	▲
80x80 см, 9 мм	▲	▲	▲	▲	▲
60x120 см, 9 мм	▲	▲	▲	▲	▲
60x60 см, 9 мм	▲	▲	▲	▲	▲
MILLENNIUM X2					
60x60 см, 20 мм			❖		❖

▲ Натуральный и Реттифицированный /
Naturale e Rettificato /
Matt and Rectified /

❖ Структурированный и Реттифицированный /
Strutturato e Rettificato /
Textured and Rectified /

Указанные размеры - номинальные, узнать фактический размер плитки можно в Таблице калибров на стр. 519. /
I formati indicati sono nominali; per visionare le dimensioni reali vi preghiamo di consultare la Tabella calibri a pag. 519. /
Indicated sizes are nominal, for real tiles' sizes please review a Table of calibers on page 519. /



Философия применения дерева в скандинавской культуре нашла отражение в коллекции плитки под дуб, которая раскрывает истинную красоту чарующих прожилок этого роскошного природного материала. Богатая оттенками, выразительная текстура древесины, воссозданная в керамограните, создаст изысканную и уютную атмосферу как в жилых, так и в коммерческих пространствах.

La filosofia nordica sulla cultura del legno viene aggiornata attraverso una gamma di essenze rovere ricche di venature decise, sempre magnifiche. Fiammature e sfumature del legno in gres porcellanato dal forte accento cromatico disegnano atmosfere suggestive e confortevoli, adatte sia per spazi residenziali che commerciali. L' inatteso ed elegante connubio tra legno ceramico e candidi rivestimenti tridimensionali rende la collezione esclusiva: perfetta per vestire spazi dal forte accento naturale sia per ambienti più sofisticati che ricercati.

The Nordic philosophy regarding the culture of wood gains a fresh twist with a range of oak options featuring a rich variety of striking grains, guaranteeing a magnificent look every time. Wood-inspired flaming and nuances in porcelain stoneware with a striking accent of colour shape delightfully inviting ambiances, suitable for both residential and commercial settings. The unexpectedly elegant combination of wood-effect ceramics and white three-dimensional coverings make for an exclusive collection that's perfect for both splendidly natural spaces and more sophisticated settings.



ОБЗОР КОЛЛЕКЦИИ /
PANORAMICA /
OVERVIEW /

КЕРАМОГРАНИТ ОКРАШЕННЫЙ В МАСЦЕ /
GRES PORCELLANATO COLORATO IN MASSA /
FULL BODY COLOURED PORCELAIN STONEWARE /

LOFT



Магнолия /
Magnolia /



Хани /
Honey /



Оак /
Oak /



Мурлэнд /
Moorland /



Пэппер /
Pepper /

20x160 см

ШЕВРОН / CHEVRON
20x160 см



R 10 A
НАТУРАЛЬНЫЙ





Пэппер 20x160 • Оак 20x160 • 3D Вэйв 40x80 • 3D Полигон 40x80 • Шарм Эво Калакатта 60x120
Pepper 20x160 • Oak 20x160 • 3D Wave 40x80 • 3D Polygon 40x80 • Charme Evo Calacatta 60x120

LOFT

Лофт Магнолия /
Loft Magnolia /

V2



20x160 см ШЕВРОН / CHEVRON
20x160 см

Лофт Хани /
Loft Honey /

V3



20x160 см ШЕВРОН / CHEVRON
20x160 см

Лофт Оак /
Loft Oak /

V3



20x160 см ШЕВРОН / CHEVRON
20x160 см

LOFT

Лофт Мурлэнд /
Loft Moorland /

V3



20x160 см ШЕВРОН / CHEVRON
20x160 см

Лофт Пэппер /
Loft Pepper /

V3



20x160 см ШЕВРОН / CHEVRON
20x160 см

При укладке прямоугольных форматов
рекомендованное смещение плиток
относительно друг друга не более 30%.
Для получения наилучшего эстетического
результата рекомендуется использование
механических систем выравнивания плитки. /
Per la posa di formati rettangolari si consiglia
uno scostamento non superiore al 30%.
È consigliato l'utilizzo di distanziatori
autolivellanti per un risultato ottimale. /
For laying rectangular sizes, the tiles should
not be staggered by more than 30%.
The use of self-levelling spacers is
recommended for best results. /

LOFT

Магнолия Татами /
Magnolia Tatami /

20x80 см ▲



Хани Татами /
Honey Tatami /

20x80 см ▲



Оак Татами /
Oak Tatami /

20x80 см ▲



Мурлэнд Татами /
Moorland Tatami /

20x80 см ▲



Пэппер Татами /
Pepper Tatami /

20x80 см ▲



LOFT

1 •
Плнтус /
Battiscopa /
Bullnose /
7,2x80 см ▲

2 •*
Ступень Фронтальная /
Scalino Frontale /
Front Step /
33x160 см ▲

3 •*
Ступень Угловая Левая /
Scalino Angolare Sinistro /
Left Corner Step /
33x160 см ▲

4 •*
Ступень Угловая Правая /
Scalino Angolare Destro /
Right Corner Step /
33x160 см ▲

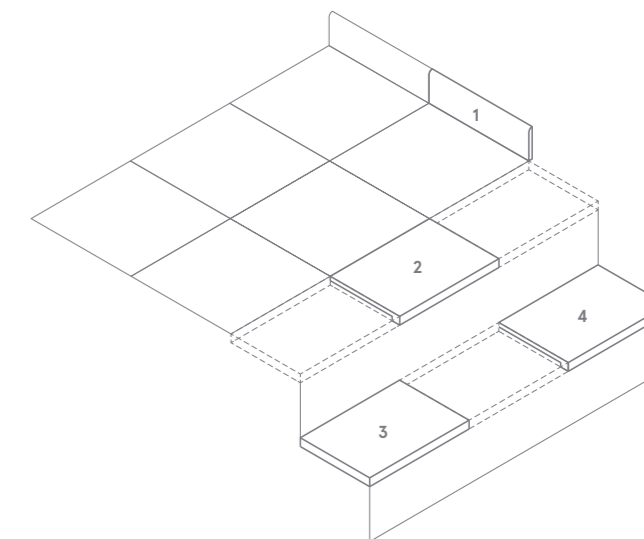

• Имеется во всех цветах /
Disponibile in tutti i colori /
Available in all colors

* Производится под заказ /
Prodotto su richiesta /
Made on request

▲ Натуральный и Реттифицированный /
Naturale e Rettificato /
Matt and Rectified /

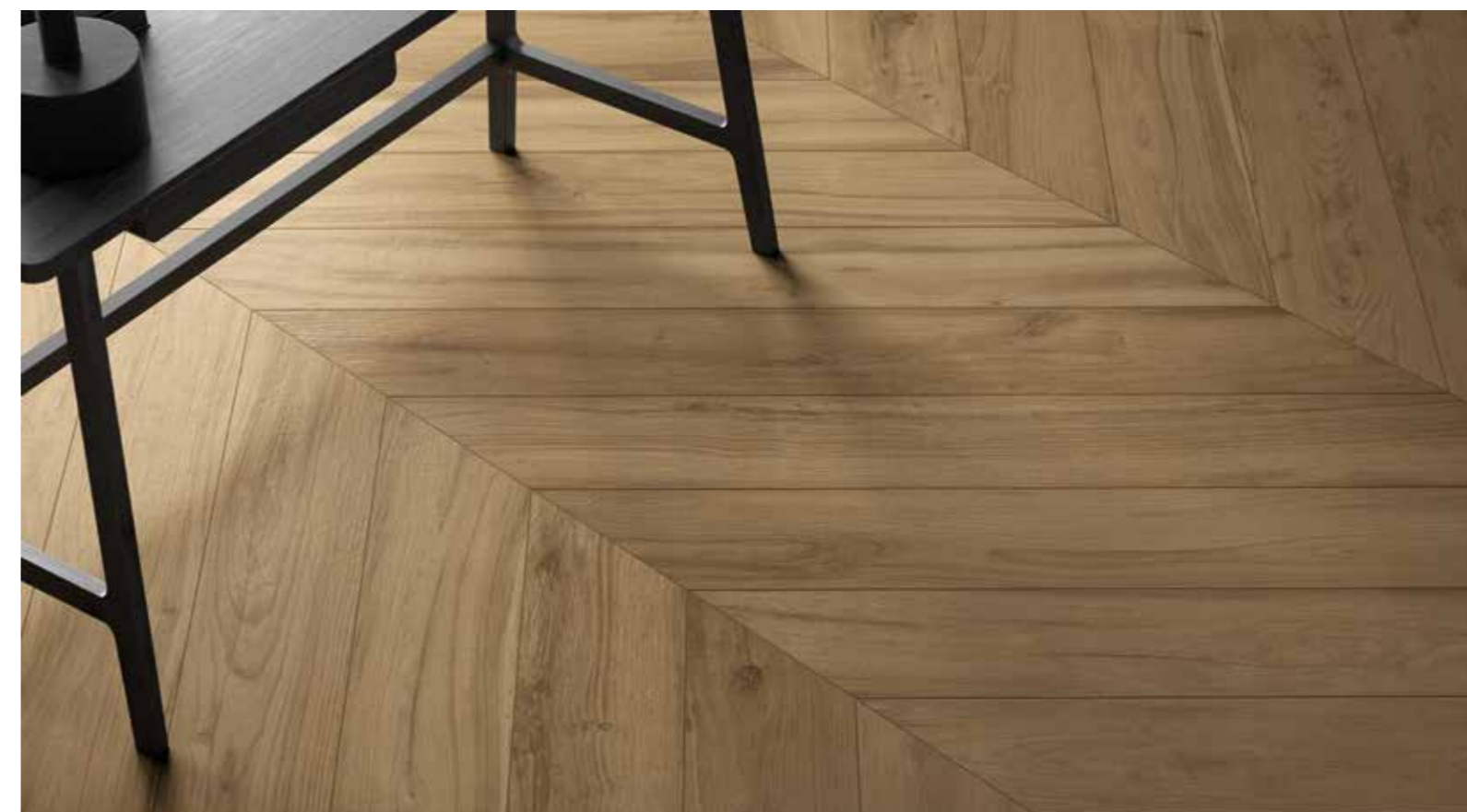



ГАММА ИЗДЕЛИЙ /
GAMMA PRODOTTI /
PRODUCT RANGE /

	Магнолия / Magnolia /	Хани / Honey /	Оак / Oak /	Мурланд / Moorland /	Пеппер / Pepper /
LOFT					
20x160 см, 9 мм	▲	▲	▲	▲	▲
ШЕВРОН / CHEVRON - 20x160 см, 9 мм	▲	▲	▲	▲	▲



▲ **Натуральный и Реттифицированный /
Naturale e Rettificato /
Matt and Rectified /**

Указанные размеры - номинальные, узнать фактический размер плитки можно в Таблице калибров на стр. 519. / I formati indicati sono nominali; per visionare le dimensioni reali vi preghiamo di consultare la Tabella calibri a pag. 519. / Indicated sizes are nominal, for real tiles' sizes please review a Table of calibers on page 519. /

3D EXPERIENCE

FULLDESIGNPROJECT

3D Experience – это коллекция настенной плитки из белой глины в формате 40x80 для создания элегантных интерьеров, наполненных светом. Эффектные трехмерные паттерны с приятной на ощупь фактурой, уникальный гладкий фон в матовой и глянцевой поверхности, а также большое разнообразие оригинальных и стильных мозаик.

3D Experience è il progetto Italon di superfici in monoporosa nel formato 40x80 per pareti di luce ed eleganza. Pattern tridimensionali dal grande impatto tattile e visivo, esclusive superfici lisce e lucide e un importante apparato decorativo con mosaici e inserti particolari.

3D Experience is an Italon project including monopororous surfaces in the 40x80 format for walls of light and elegance. Three-dimensional patterns of great tactile and visual impact, exclusive smooth, glossy surfaces and an important series of decorative pieces including unusual mosaics and inserts.



НАСТЕННАЯ ПЛИТКА ИЗ БЕЛОЙ ГЛИНЫ
RIVESTIMENTO IN PASTA BIANCA
WHITE-BODY WALLTILE

3D EXPERIENCE

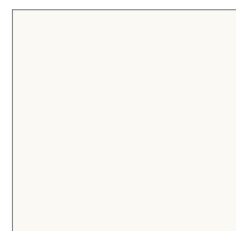

Уайт Глосси /
White Glossy /



Блу Глосси /
Blue Glossy /

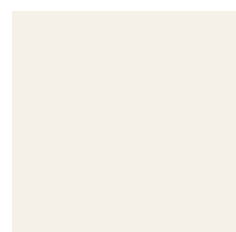

Уайт Матт /
White Matt /

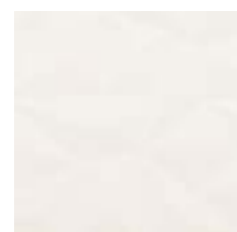

3D Полигон /
3D Polygon /

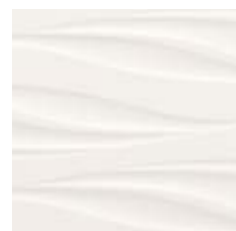

3D Болд /
3D Bold /



3D Вэйв /
3D Wave /

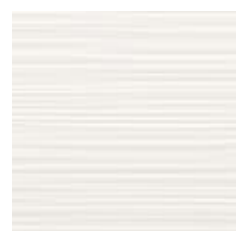

3D Лайн /
3D Line /

40x80 см





3D Полигон 40x80 • Оак 20x160 • Оак Тагами 20x80
3D Polygon 40x80 • Oak 20x160 • Oak Tatami 20x80

3D EXPERIENCE

Уайт Глосси /
White Glossy /

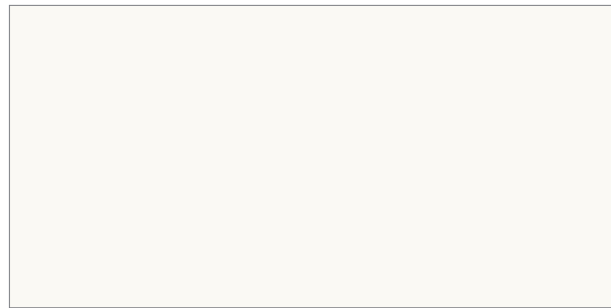

40x80 см

Блу Глосси /
Blue Glossy /



40x80 см

Уайт Матт /
White Matt /

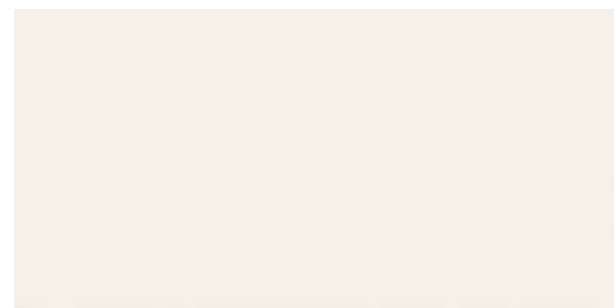

40x80 см



3D EXPERIENCE

3D Полигон /
3D Polygon /

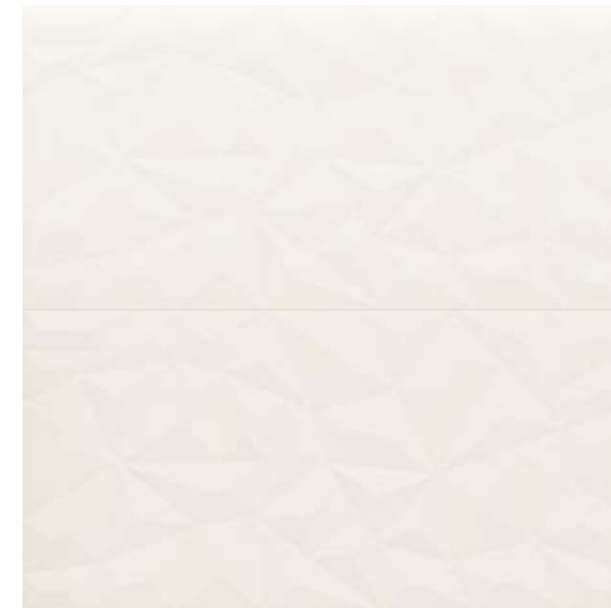

40x80 см

3D Вэйв /
3D Wave /

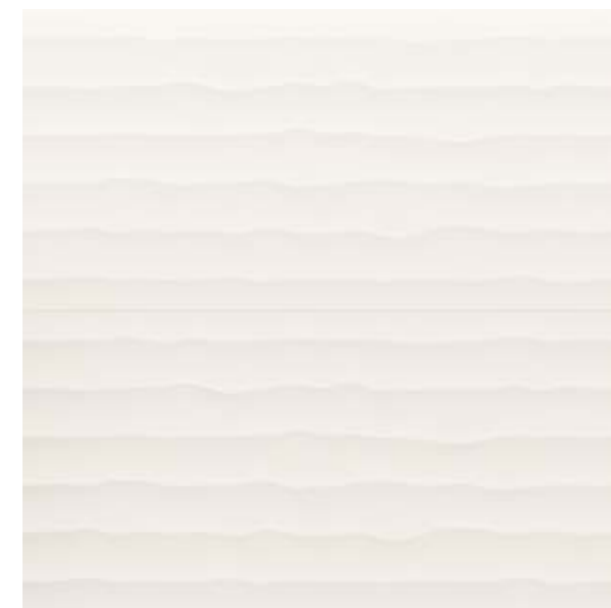

40x80 см

3D Болд /
3D Bold /



40x80 см

3D Лайн /
3D Line /



40x80 см

3D EXPERIENCE



Уайт Глосси Мозаика Инфинити /
White Glossy Mosaico Infinity /

30,7x38,7 см +

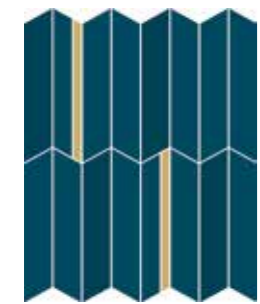

Блу Глосси Мозаика Инфинити /
Blue Glossy Mosaico Infinity /

30,7x38,7 см +



Мозаика Шик /
Mosaico Chic /

28,3x32,8 см Δ



Мозаика Голд /
Mosaico Gold /

30,5x30,5 см Δ



+ Глянцевый и Реттифицированный /
Lucido e Rettificato /
Shiny and Rectified /

Δ Матовый и Реттифицированный /
Opaco e Rettificato /
Opaque and Rectified /

3D EXPERIENCE

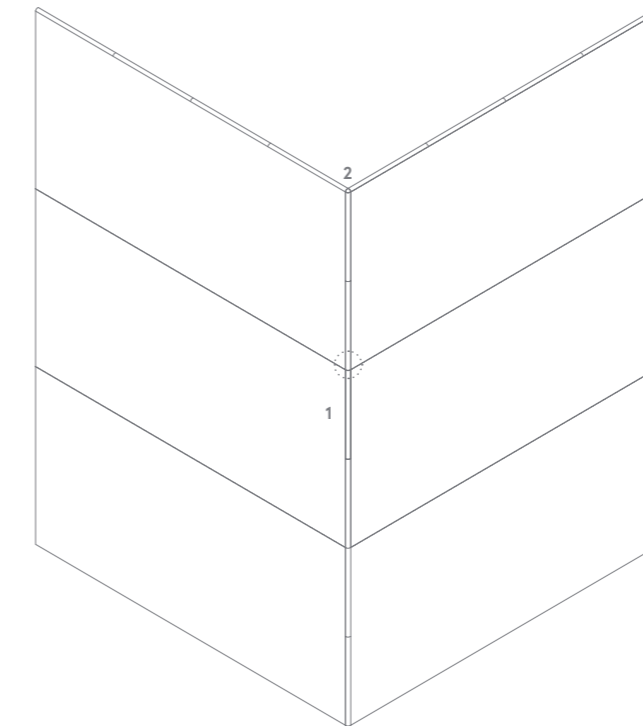

1 •
Спиголо А.Е. / Spigolo A.E.
1x1 см Δ

2 •
Спиголо / Spigolo
1x20 см Δ

Спиголо / Spigolo

Масштаб 2:1 / Scala 2:1 / Scale 2:1 /

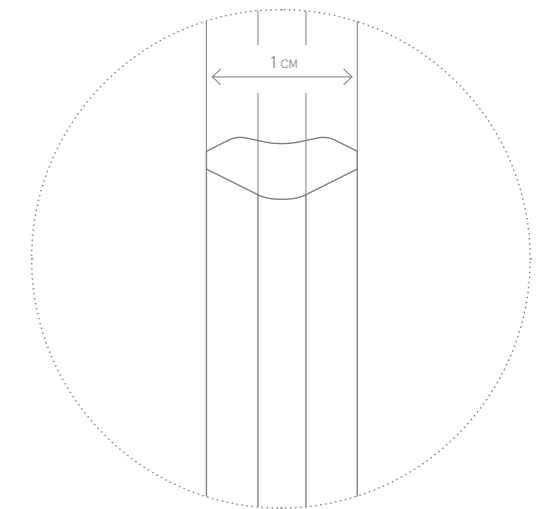

Δ Матовый и Реттифицированный /
Opaco e Rettificato /
Opaque and Rectified /

• Имеется в цветах: Уайт Матт /
Colori disponibili: White Matt /
Available colors: White Matt /

ГАММА ИЗДЕЛИЙ /
GAMMA PRODOTTI /
PRODUCT RANGE /

	Уайт Глосси / White Glossy /	Блу Глосси / Blue Glossy /	Уайт Матт / White Matt /	3D Полигон / 3D Polygon /	3D Болд / 3D Bold /	3D Вэйв / 3D Wave /	3D Лайн / 3D Line /
3D EXPERIENCE							
40x80 см, 8,5 мм	+	+	Δ				
40x80 см, 10 мм				Δ	Δ	Δ	Δ

+ Глянцевый и Реттифицированный /
Lucido e Rettificato /
Shiny and Rectified /

Δ Матовый и Реттифицированный /
Opaco e Rettificato /
Opaque and Rectified /

Указанные размеры – номинальные, узнать фактический размер плитки можно в Таблице калибров на стр. 519. / I formati indicati sono nominali; per visionare le dimensioni reali vi preghiamo di consultare la Tabella calibri a pag. 519. / Indicated sizes are nominal, for real tiles' sizes please review a Table of calibers on page 519. /

Коллекция Charme Extra интерпретирует интерьер, как диалог между наследием прошлого и будущим: неизменная сущность мрамора находит новое выражение в современных проектах. Через интерьеры, обладающие непревзойденным шармом, выражается новый стиль, подчеркивающий неформальный, но утонченный дух роскоши.

Charme Extra interpreta lo spazio come dialogo tra eredità ed avvenire: l'essenza eterna del marmo rivive in progetti contemporanei. Attraverso ambienti dal fascino senza tempo si snoda un percorso che racconta un nuovo lusso, sofisticato ma informale.

Charme Extra interprets space as a dialogue between yesteryear and tomorrow: the eternal character of marble is brought back to life in contemporary design projects. Through ambiances of timeless charm, a path unfolds that tells of a new type of luxury, sophisticated yet informal.

< RESTAURANT
> SUITE ROOMS



КЕРАМОГРАНИТ ОКРАШЕННЫЙ В МАССЕ /
GRES PORCELLANATO COLORATO IN MASSA /
FULL BODY COLOURED PORCELAIN STONEWARE /

CHARME EXTRA FLOOR PROJECT

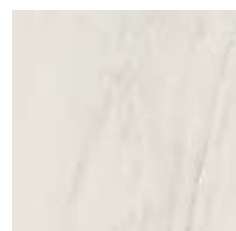

Ласа /
Lasa /

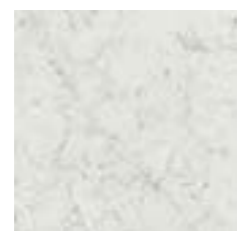

Кarrара /
Carrara /



Аркадия /
Arcadia /



Силвер /
Silver /



Атлантик /
Atlantic /

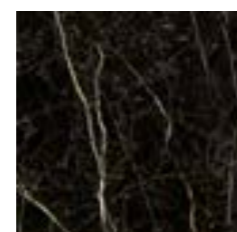

Лоран /
Laurent /

80x160 CM
80x80 CM
60x120 CM
60x60 CM
30x60 CM

MAXI SIZE
120x278 CM



R 9 A+B
НАТУРАЛЬНЫЙ



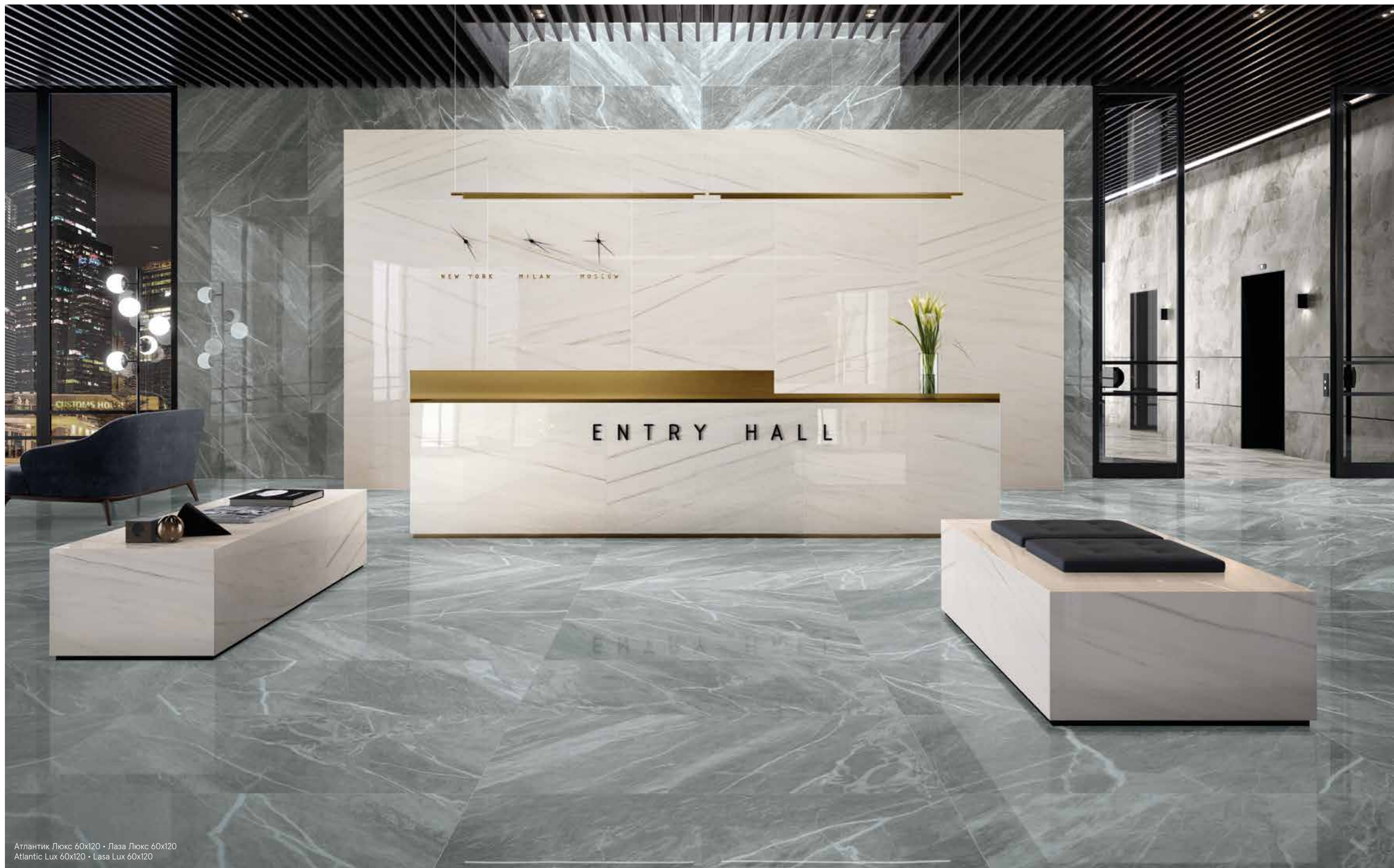

Атлантик Люкс 60x120 • Лаза Люкс 60x120
Atlantic Lux 60x120 • Lasa Lux 60x120

ДОСТУПНЫЕ ЦВЕТА /
COLORI DISPONIBILI /
AVAILABLE COLORS /

CHARME EXTRA FLOOR PROJECT

Шарм Экстра Лаза /
Charme Extra Lasa /



80x160 см



80x80 см

КЕРАМОГРАНИТ ОКРАШЕННЫЙ В МАССЕ /
GRES PORCELLANATO COLORATO IN MASSA /
FULL BODY COLOURED PORCELAIN STONEWARE /



60x120 см

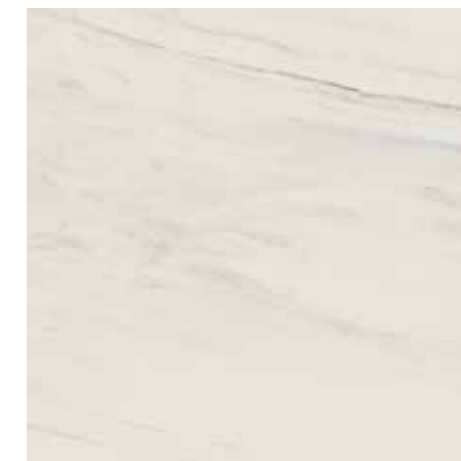

60x60 см



30x60 см

ДОСТУПНЫЕ ЦВЕТА /
COLORI DISPONIBILI /
AVAILABLE COLORS /

CHARME EXTRA FLOOR PROJECT

Шарм Экстра Каррара /
Charme Extra Carrara /



60x120 см



60x60 см

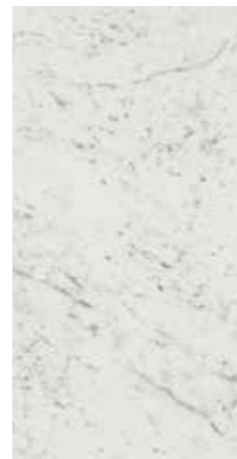

30x60 см

КЕРАМОГРАНИТ ОКРАШЕННЫЙ В МАССЕ /
GRES PORCELLANATO COLORATO IN MASSA /
FULL BODY COLOURED PORCELAIN STONEWARE /

CHARME EXTRA FLOOR PROJECT

Шарм Экстра Аркадия /
Charme Extra Arcadia /



60x120 см



60x60 см



30x60 см

ДОСТУПНЫЕ ЦВЕТА /
COLORI DISPONIBILI /
AVAILABLE COLORS /

CHARME EXTRA FLOOR PROJECT

Шарм Экстра Силвер /
Charme Extra Silver /



80x160 см



80x80 см

КЕРАМОГРАНИТ ОКРАШЕННЫЙ В МАССЕ /
GRES PORCELLANATO COLORATO IN MASSA /
FULL BODY COLOURED PORCELAIN STONEWARE /



60x120 см



60x60 см

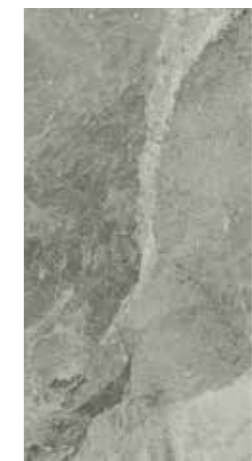

30x60 см

ДОСТУПНЫЕ ЦВЕТА /
COLORI DISPONIBILI /
AVAILABLE COLORS /

CHARME EXTRA FLOOR PROJECT

Шарм Экстра Атлантик /
Charme Extra Atlantic /



60x120 см



60x60 см



30x60 см

КЕРАМОГРАНИТ ОКРАШЕННЫЙ В МАССЕ /
GRES PORCELLANATO COLORATO IN MASSA /
FULL BODY COLOURED PORCELAIN STONEWARE /

CHARME EXTRA FLOOR PROJECT

Шарм Экстра Лоран /
Charme Extra Laurent /



60x120 см

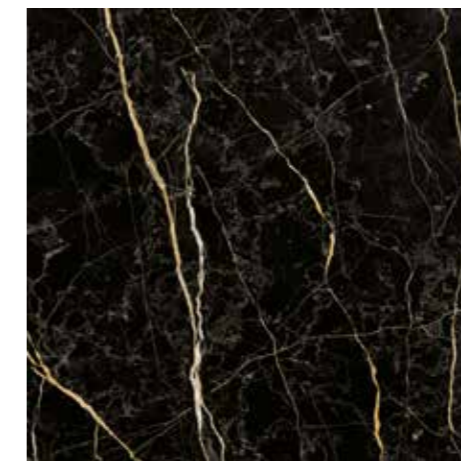

60x60 см



30x60 см

ДОСТУПНЫЕ ЦВЕТА /
COLORI DISPONIBILI /
AVAILABLE COLORS /

КЕРАМОГРАНИТ ОКРАШЕННЫЙ В МАССЕ /
GRES PORCELLANATO COLORATO IN MASSA /
FULL BODY COLOURED PORCELAIN STONEWARE /

CHARME EXTRA FLOOR PROJECT

Шарм Экстра Лаза /
Charme Extra Lasa /

V3



120x278 см

ДОСТУПНЫЕ ТИПЫ ПОВЕРХНОСТИ /
FINITURE DISPONIBILI /
AVAILABLE FINISHES /

КЕРАМОГРАНИТ ОКРАШЕННЫЙ В МАССЕ /
GRES PORCELLANATO COLORATO IN MASSA /
FULL BODY COLOURED PORCELAIN STONEWARE /

CHARME EXTRA FLOOR PROJECT



Натуральный /
Naturale /
Matt /



Патинированный /
Serato /
Honed Satin /



Люкс /
Lux /
Lux /

CHARME EXTRA FLOOR PROJECT



Ласа Мозаика
Сплит /
Lasa Mosaico
Split /

30x30 см ◆



Каррара Мозаика
Сплит /
Carrara Mosaico
Split /

30x30 см ◆



Аркадия Мозаика
Сплит /
Arcadia Mosaico
Split /

30x30 см ◆

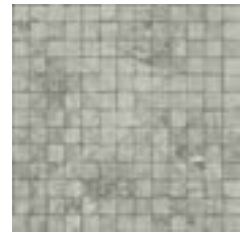

Силвер Мозаика
Сплит /
Silver Mosaico
Split /

30x30 см ◆

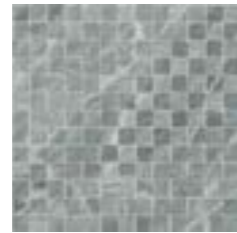

Атлантик Мозаика
Сплит /
Atlantic Mosaico
Split /

30x30 см ◆

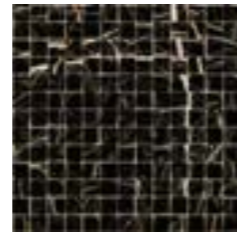

Лоран Мозаика
Сплит /
Laurent Mosaico
Split /

30x30 см ◆



Ласа Мозаика
Люкс /
Lasa Mosaico
Lux /

29,2x29,2 см ■



Каррара Мозаика
Люкс /
Carrara Mosaico
Lux /

29,2x29,2 см ■



Аркадия Мозаика
Люкс /
Arcadia Mosaico
Lux /

29,2x29,2 см ■

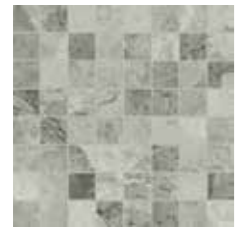

Силвер Мозаика
Люкс /
Silver Mosaico
Lux /

29,2x29,2 см ■

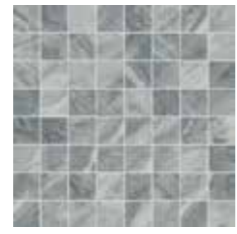

Атлантик Мозаика
Люкс /
Atlantic Mosaico
Lux /

29,2x29,2 см ■

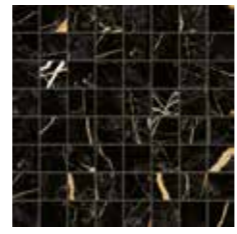

Лоран Мозаика
Люкс /
Laurent Mosaico
Lux /

29,2x29,2 см ■

■ Люкс и Реттифицированный /
Lux e Rettificato /
Lux and Rectified /

◆ Патинированный и Реттифицированный /
Cerato e Rettificato /
Honed Satin and Rectified /

CHARME EXTRA FLOOR PROJECT



Ласа Мозаика
Даймонд /
Lasa Mosaico
Diamond /

28x48 см ■



Каррара Мозаика
Даймонд /
Carrara Mosaico
Diamond /

28x48 см ■



Аркадия Мозаика
Даймонд /
Arcadia Mosaico
Diamond /

28x48 см ■



Силвер Мозаика
Даймонд /
Silver Mosaico
Diamond /

28x48 см ■



Атлантик Мозаика
Даймонд /
Atlantic Mosaico
Diamond /

28x48 см ■



Лоран Мозаика
Даймонд /
Laurent Mosaico
Diamond /

28x48 см ■

■ Люкс и Реттифицированный /
Lux e Rettificato /
Lux and Rectified /

CHARME EXTRA FLOOR PROJECT



Лазя Интарсио
Анголо /
Lasa Intarsio
Angolo /

60x60 см ■



Лазя Интарсио
Фашиа /
Lasa Intarsio
Fascia /

60x60 см ■



Атлантик Интарсио
Анголо /
Atlantic Intarsio
Angolo /

60x60 см ■



Атлантик Интарсио
Фашиа /
Atlantic Intarsio
Fascia /

60x60 см ■

■ Люкс и Реттифицированный /
Lux e Rettificato /
Lux and Rectified /

CHARME EXTRA FLOOR PROJECT



Лоран Розон
Анголо /
Laurent Rosone
Angolo /

60x60 см ■



Лоран Розон
Фашиа /
Laurent Rosone
Fascia /

60x60 см ■

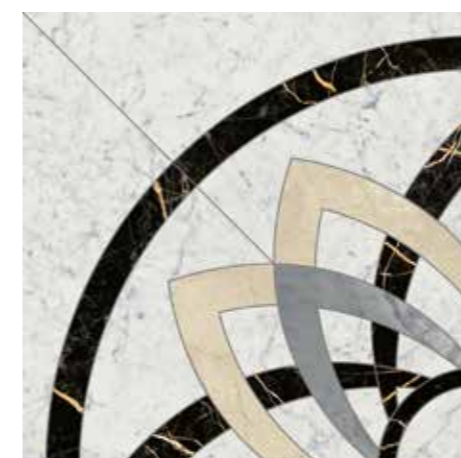

Каррара Розон
Анголо /
Carrara Rosone
Angolo /

60x60 см ■



Каррара Розон
Фашиа /
Carrara Rosone
Fascia /

60x60 см ■

■ Люкс и Реттифицированный /
Lux e Rettificato /
Lux and Rectified /

CHARME EXTRA FLOOR PROJECT



Ласа Мозаика
Гексагон /
Lasa Mosaico
Hexagon /

25x29 см ◆

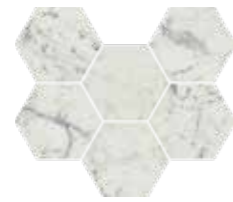

Каррара Мозаика
Гексагон /
Carrara Mosaico
Hexagon /

25x29 см ◆



Аркадия Мозаика
Гексагон /
Arcadia Mosaico
Hexagon /

25x29 см ◆

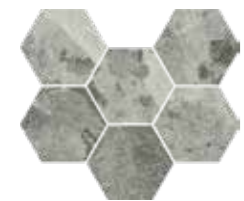

Силвер Мозаика
Гексагон /
Silver Mosaico
Hexagon /

25x29 см ◆



Атлантик Мозаика
Гексагон /
Atlantic Mosaico
Hexagon /

25x29 см ◆

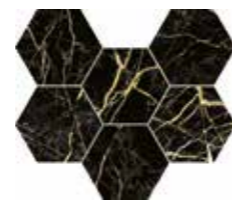

Лоран Мозаика
Гексагон /
Laurent Mosaico
Hexagon /

25x29 см ◆



Аркадия Мозаика
Полигон /
Arcadia Mosaico
Polygon /

28,5x21 см ■



Силвер Мозаика
Полигон /
Silver Mosaico
Polygon /

28,5x21 см ■



Атлантик Мозаика
Полигон /
Atlantic Mosaico
Polygon /

28,5x21 см ■



Лоран Мозаика
Полигон /
Laurent Mosaico
Polygon /

28,5x21 см ■

■ Люкс и Реттифицированный /
Lux e Rettificato /
Lux and Rectified /

◆ Патинированный и Реттифицированный /
Cerato e Rettificato /
Honed Satin and Rectified /

CHARME EXTRA FLOOR PROJECT

1 ●
Плинтус /
Battiscopa /
Bullnose /
7,2x80 см ▲
7,2x60 см ◆ ■
7,2x59 см ■

2 ●★
Ступень Фронтальная /
Scalino Frontale /
Front Step /
33x160 см ▲
33x80 см ▲
33x120 см ▲
33x60 см ▲

3 ●★
Ступень Угловая Левая /
Scalino Angolare Sx /
Left Corner Step /
33x160 см ▲
33x80 см ▲
33x120 см ▲
33x60 см ▲

4 ●★
Ступень Угловая Правая /
Scalino Angolare Dx /
Right Corner Step /
33x160 см ▲
33x80 см ▲
33x120 см ▲
33x60 см ▲

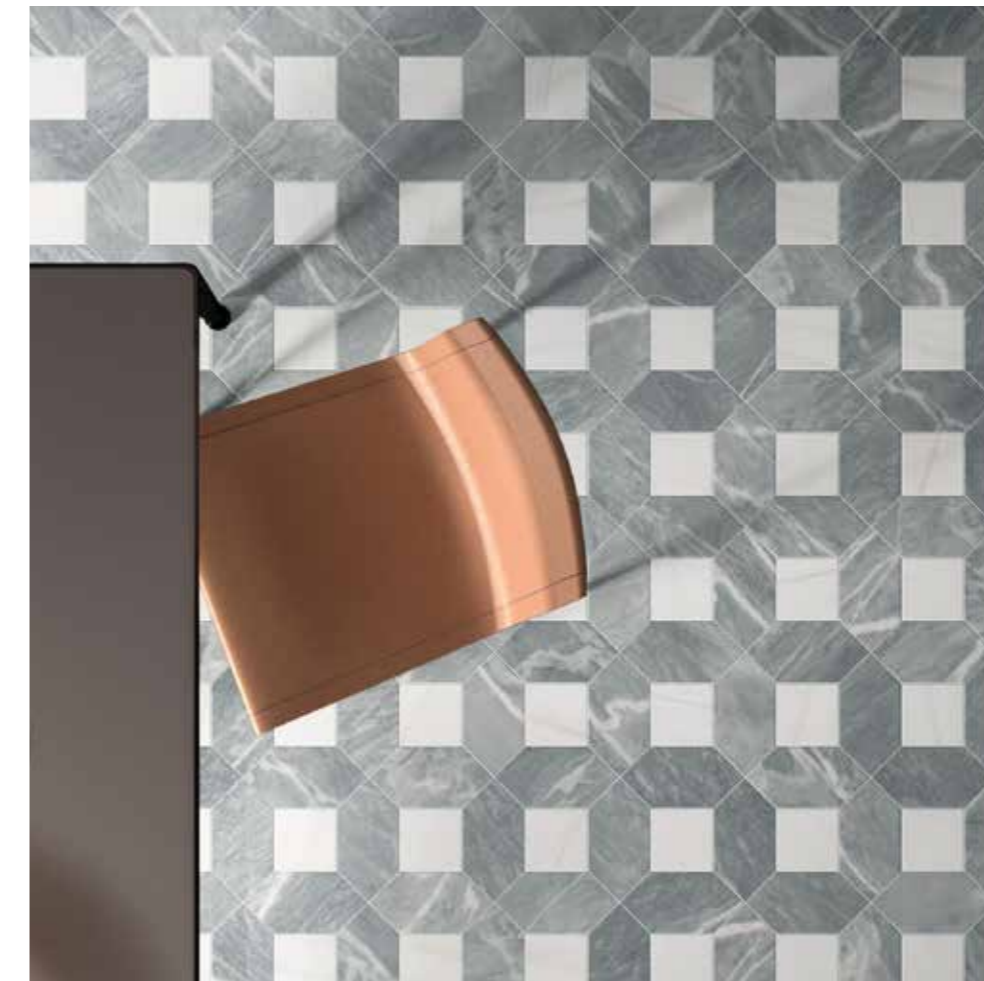
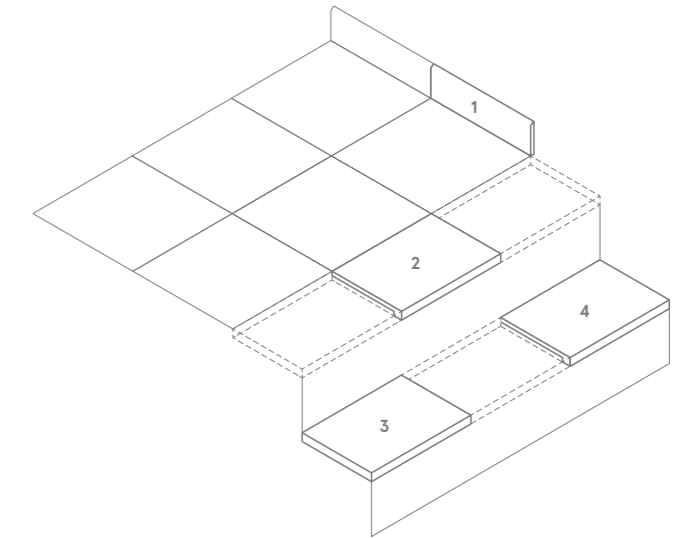

- Имеется во всех цветах /
Disponibile in tutti i colori /
Available in all colors /
- ★ Производится под заказ /
Prodotto su richiesta /
Made on request /
- ▲ Натуральный и Реттифицированный /
Naturale e Rettificato /
Matt and Rectified /
- Люкс и Реттифицированный /
Lux e Rettificato /
Lux and Rectified /
- ◆ Патинированный и Реттифицированный /
Cerato e Rettificato /
Honed Satin and Rectified /

CHARME EXTRA FLOOR PROJECT

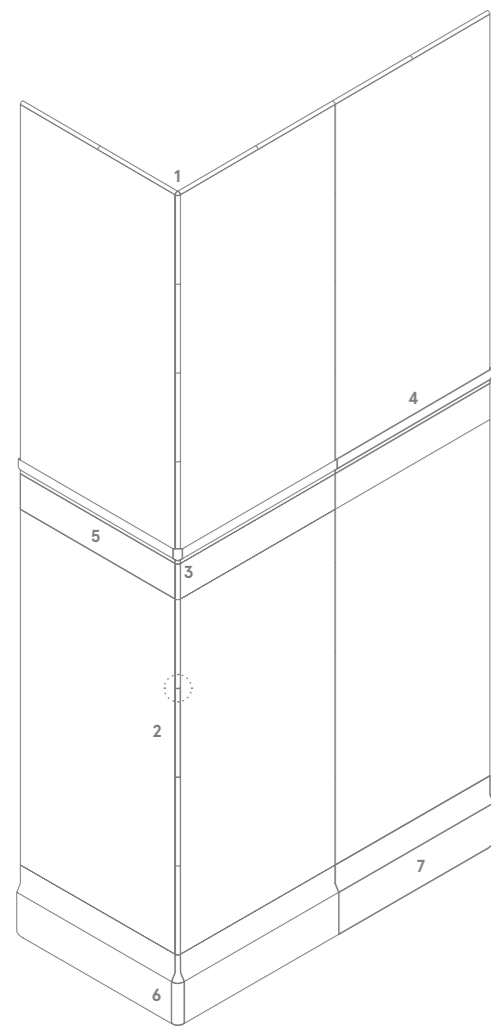

1 •
Спиголо А.Е. / Spigolo A.E.
1x1 см ◆

2 •
Спиголо / Spigolo
1x30 см ◆

3 •
Лондон А.Е. / London A.E.
2x5 см ◆

4 •
Лондон / London
5x30 см ◆

6 •
Альцата А.Е. / Alzata A.E.
2x15 см ◆

7 •
Альцата / Alzata
15x30 см ◆

5
Лаза Бордюр Лиф /
Lasa Listello Leaf /
5x30 см ◆

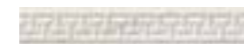

5
Кarrара Бордюр Лиф /
Carrara Listello Leaf /
5x30 см ◆



5
Аркадия Бордюр Лиф /
Arcadia Listello Leaf /
5x30 см ◆



5
Силвер Бордюр Лиф /
Silver Listello Leaf /
5x30 см ◆



5
Атлантик Бордюр Лиф /
Atlantic Listello Leaf /
5x30 см ◆



5
Лоран Бордюр Лиф /
Laurent Listello Leaf /
5x30 см ◆



Спиголо / Spigolo

Масштаб 2:1 /
Scala 2:1 /
Scale 2:1 /

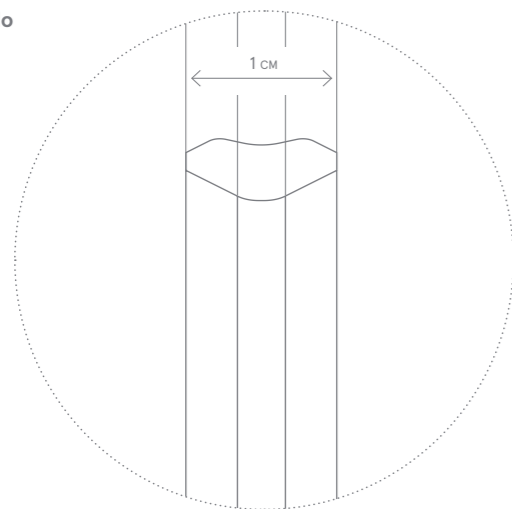

• Имеется во всех цветах /
Disponibile in tutti i colori /
Available in all colors /

◆ Патинированный и Реттифицированный /
Cerato e Rettificato /
Honed Satin and Rectified /





ГАММА ИЗДЕЛИЙ /
GAMMA PRODOTTI /
PRODUCT RANGE /

	Ласа / Lasa /	Каррара / Carrara /	Аркадия / Arcadia /	Силвер / Silver /	Атлантик / Atlantic /	Лоран / Laurent /
CHARME EXTRA FLOOR PROJECT						
120x278 см, 6 мм	■					
80x160 см, 9 мм	▲			▲		
80x80 см, 9 мм	▲			▲		
60x120 см, 9 мм	▲■	▲■	▲■	▲■	▲■	▲■
60x60 см, 9 мм	▲■	▲■	▲■	▲■	▲■	▲■
30x60 см, 9 мм	◆	◆	◆	◆	◆	◆



- ▲ Натуральный и Реттифицированный /
Naturale e Rettificato /
Matt and Rectified /
- ◆ Патинированный и Реттифицированный /
Cerato e Rettificato /
Honed Satin and Rectified /
- Люкс и Реттифицированный /
Lux e Rettificato /
Lux and Rectified /

Указанные размеры – номинальные, узнать фактический размер плитки можно в Таблице калибров на стр. 519. /
I formati indicati sono nominali; per visionare le dimensioni reali vi preghiamo di consultare la Tabella calibri a pag. 519. /
Indicated sizes are nominal, for real tiles' sizes please review a Table of calibers on page 519. /

GENESIS

FULLDESIGNPROJECT

Сдержанные монологи камня в стиле минимализм или контрастные диалоги с эксклюзивными и изысканными поверхностями. Концепция роскоши преобразуется и приобретает сдержанную элегантную форму, придающую современным интерьерам решительный и эклектичный стиль.

Monologhi monomaterici di pietre minimal o dialoghi a contrasto con superfici lussuose ed esclusive: l'evoluzione del lusso è un'eleganza composta che avvolge ambienti contemporanei dal look eclettico e deciso.

Minimal stone-effect monologues or contrasting dialogues with luxurious and exclusive surfaces: luxury has evolved with a composed elegance that envelops contemporary spaces for an eclectic and striking look.



ОБЗОР КОЛЛЕКЦИИ /
PANORAMICA /
OVERVIEW /

КЕРАМОГРАНИТ ОКРАШЕННЫЙ В МАССЕ /
GRES PORCELLANATO COLORATO IN MASSA /
FULL BODY COLOURED PORCELAIN STONEWARE /

GENESIS



Мун Уайт /
Moon White /

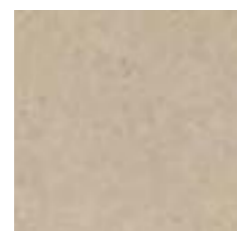

Венус Крим /
Venus Cream /



Сатурн Грэй /
Saturn Grey /



Юпитер Силвер /
Jupiter Silver /

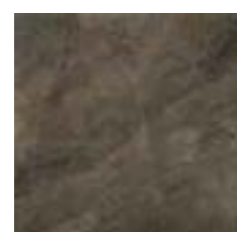

Меркури Браун /
Mercury Brown /

60x120 см
60x60 см
30x60 см



R 9 A
НАТУРАЛЬНЫЙ



R 10 A+B+C
ГРИП

КЕРАМОГРАНИТ ОКРАШЕННЫЙ В МАССЕ /
GRES PORCELLANATO COLORATO IN MASSA /
FULL BODY COLOURED PORCELAIN STONEWARE /

GENESIS X2



Сатурн Грэй X2 /
Saturn Grey X2 /

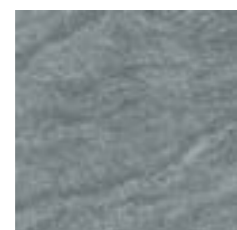

Юпитер Силвер X2 /
Jupiter Silver X2 /

60x60 см



R 11 A+B+C
СТРУКТУРИРОВАННЫЙ





Мун Уйт 60x120 • Серфейс Эрамоза Люкс 60x120
Moon White 60x120 • Surface Eramosa Lux 60x120

ДОСТУПНЫЕ ЦВЕТА /
COLORI DISPONIBILI /
AVAILABLE COLORS /

GENESIS

Дженезис Мун Уайт /
Genesis Moon White /



60x120 см



60x60 см



30x60 см

КЕРАМОГРАНИТ ОКРАШЕННЫЙ В МАССЕ /
GRES PORCELLANATO COLORATO IN MASSA /
FULL BODY COLOURED PORCELAIN STONEWARE /

GENESIS

Дженезис Венус Крим /
Genesis Venus Cream /



60x120 см



60x60 см



30x60 см

ДОСТУПНЫЕ ЦВЕТА /
COLORI DISPONIBILI /
AVAILABLE COLORS /

GENESIS

Дженезис Сатурн Грей /
Genesis Saturn Grey /

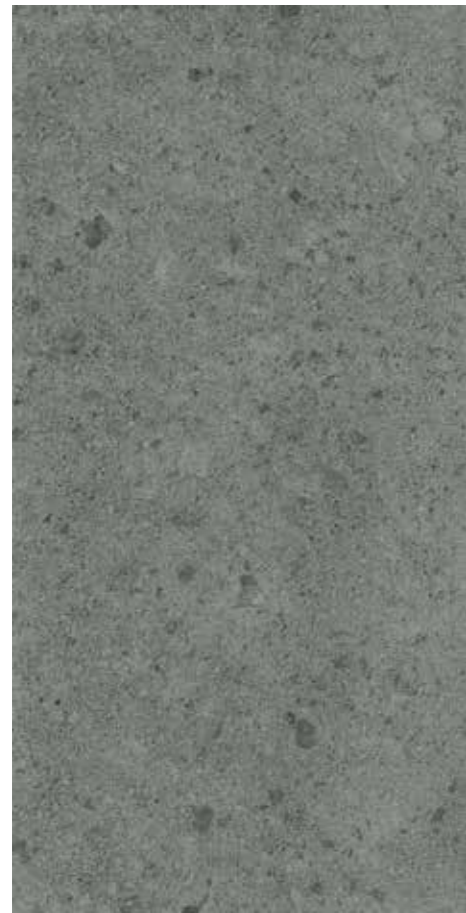

60x120 cm

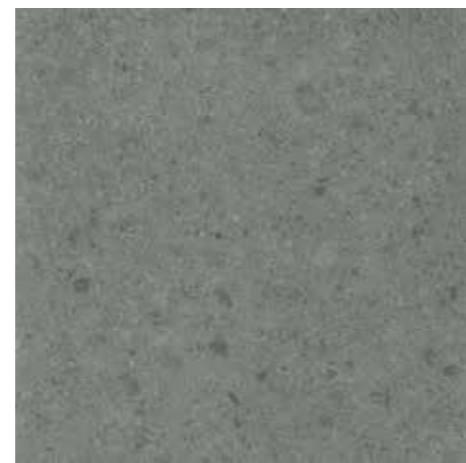

60x60 cm

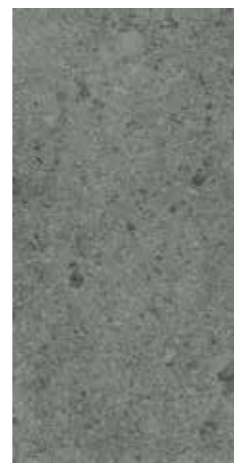

30x60 cm

КЕРАМОГРАНИТ ОКРАШЕННЫЙ В МАССЕ /
GRES PORCELLANATO COLORATO IN MASSA /
FULL BODY COLOURED PORCELAIN STONEWARE /

GENESIS

Дженезис Юпитер Силвер /
Genesis Jupiter Silver /

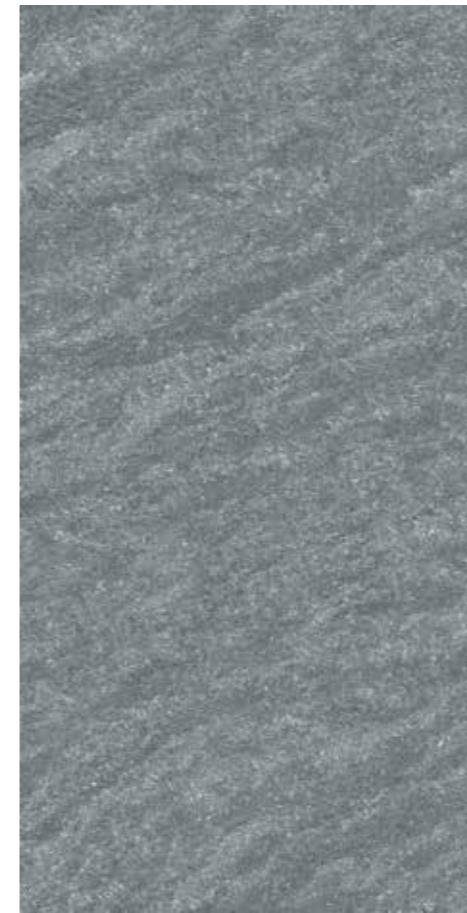

60x120 cm

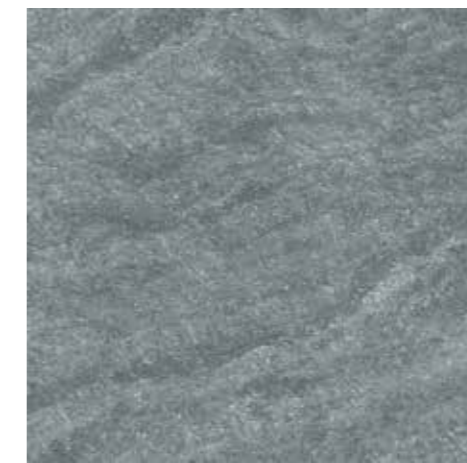

60x60 cm



30x60 cm

ДОСТУПНЫЕ ЦВЕТА /
COLORI DISPONIBILI /
AVAILABLE COLORS /

КЕРАМОГРАНИТ ОКРАШЕННЫЙ В МАССЕ /
GRES PORCELLANATO COLORATO IN MASSA /
FULL BODY COLOURED PORCELAIN STONEWARE /

GENESIS

Дженезис Меркури Браун /
Genesis Mercury Brown /



60x120 см



60x60 см



30x60 см

ДОСТУПНЫЕ ТИПЫ ПОВЕРХНОСТИ /
FINITURE DISPONIBILI /
AVAILABLE FINISHES /

КЕРАМОГРАНИТ ОКРАШЕННЫЙ В МАССЕ /
GRES PORCELLANATO COLORATO IN MASSA /
FULL BODY COLOURED PORCELAIN STONEWARE /

GENESIS



Натуральный /
Naturale /
Matt /



Грип /
Grip /
Grip /

GENESIS

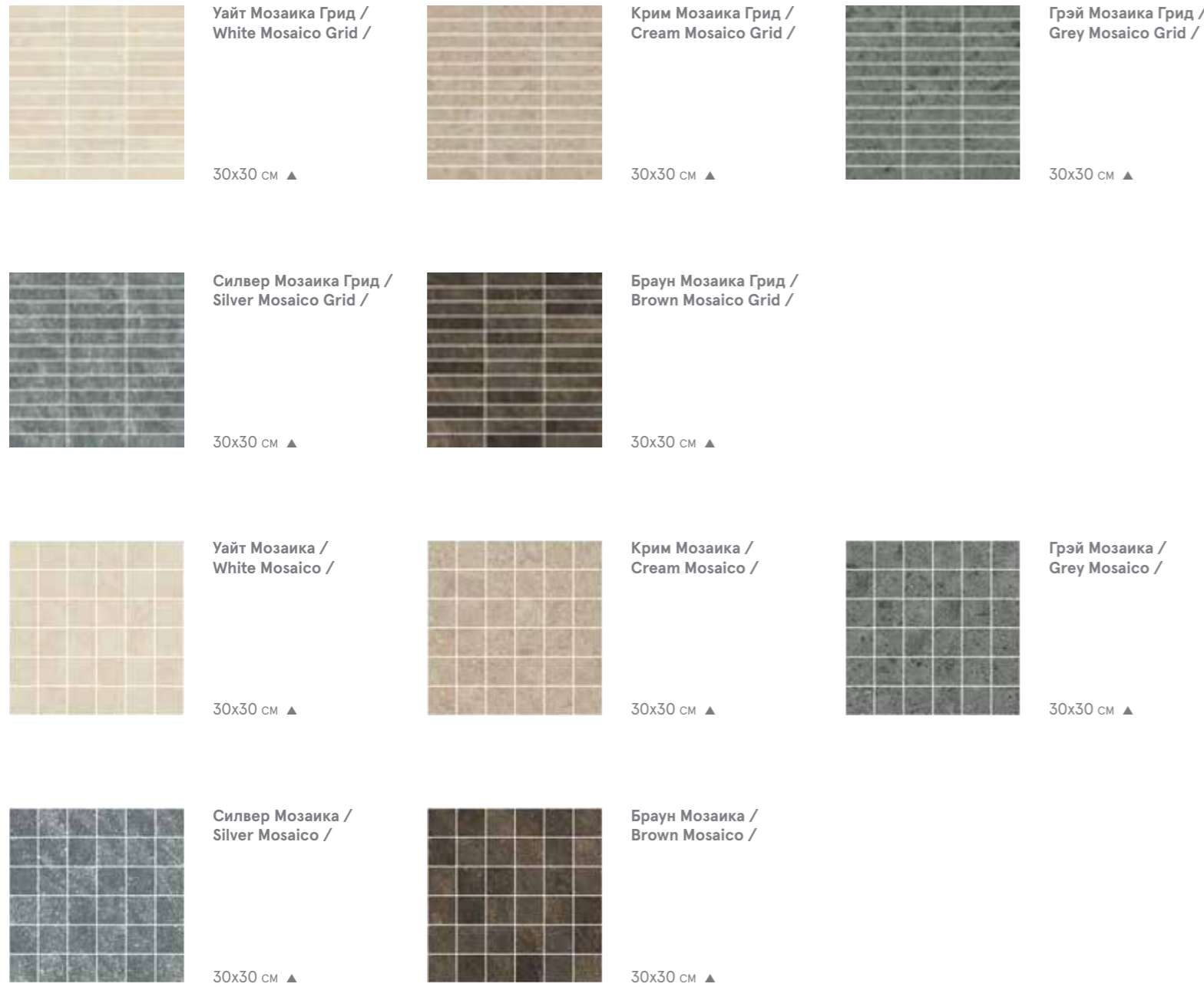

▲ Натуральный и Реттифицированный /
Naturale e Rettificato /
Matt and Rectified /

GENESIS



▲ Натуральный и
Реттифицированный /
Naturale e Rettificato /
Matt and Rectified /



GENESIS



Уайт Брик 3D /
White Brick 3D /

28x78 см ▲



Крим Брик 3D /
Cream Brick 3D /

28x78 см ▲



Грэй Брик 3D /
Grey Brick 3D /

28x78 см ▲



Силвер Брик 3D /
Silver Brick 3D /

28x78 см ▲



Браун Брик 3D /
Brown Brick 3D /

28x78 см ▲



▲ Натуральный и Реттифицированный /
Naturale e Rettificato /
Matt and Rectified /

GENESIS



Плэй Уайт /
Play White /

15x15 см ▲

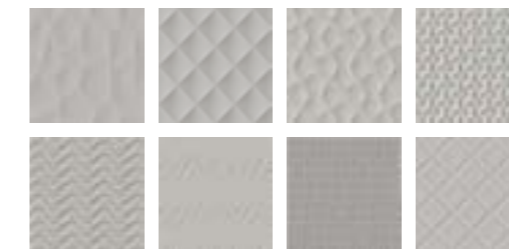

Плэй Силвер /
Play Silver /

15x15 см ▲

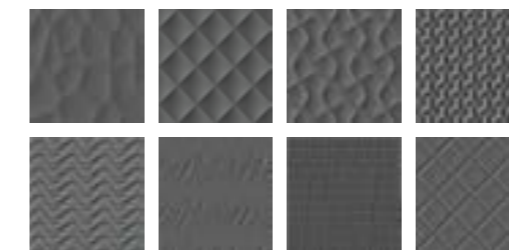

Плэй Карбон /
Play Carbon /

15x15 см ▲

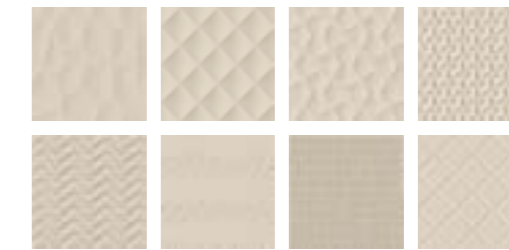

Плэй Беж /
Play Beige /

15x15 см ▲

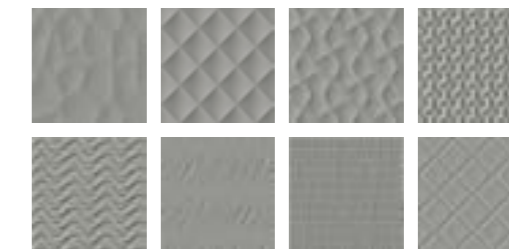

Плэй Грэй /
Play Grey /

15x15 см ▲



▲ Натуральный и Реттифицированный /
Naturale e Rettificato /
Matt and Rectified /

GENESIS

1 ●★
Плинтус /
Battiscopa /
Bullnose /
7,2x60 см ▲

3 ●★
Ступень Угловая Левая /
Scalino Angolare Sinistro /
Left Corner Step /
33x120 см ▲
33x60 см ▲

2 ●★
Ступень Фронтальная /
Scalino Frontale /
Front Step /
33x120 см ▲
33x60 см ▲

4 ●★
Ступень Угловая Правая /
Scalino Angolare Destro /
Right Corner Step /
33x120 см ▲
33x60 см ▲

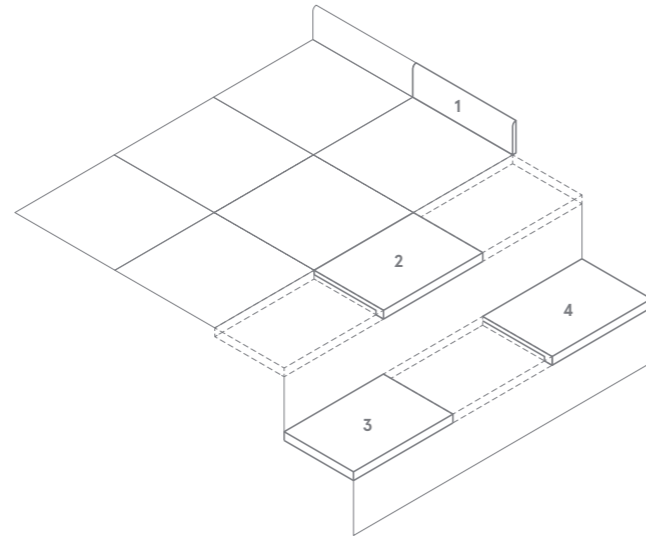

● Имеется во всех цветах /
Disponibile in tutti i colori /
Available in all colors /

▲ Натуральный и Реттифицированный /
Naturale e Rettificato /
Matt and Rectified /

★ Производится под заказ /
Prodotto su richiesta /
Made on request /

	Мун Уайт / Moon White /	Венус Крим / Venus Cream /	Сатурн Грэй / Saturn Grey /	Юпитер Силвер / Jupiter Silver /	Меркури Браун / Mercury Brown /
GENESIS					
60x120 см, 9 мм	▲	▲	▲	▲	▲
60x60 см, 9 мм	▲	▲	▲	▲	▲
30x60 см, 9 мм	▲○	▲○	▲○	▲○	▲○
GENESIS X2					
60x60 см, 20 мм			◆	◆	

▲ Натуральный и Реттифицированный /
Naturale e Rettificato /
Matt and Rectified /

◆ Структурированный и Реттифицированный /
Strutturato e Rettificato /
Textured and Rectified /

○ Грип и Реттифицированный /
Grip e Rettificato /
Grip and Rectified

Указанные размеры - номинальные, узнать фактический размер плитки можно в Таблице калибров на стр. 519. /
I formati indicati sono nominali; per visionare le dimensioni reali vi preghiamo di consultare la Tabella calibri a pag. 519. /
Indicated sizes are nominal, for real tiles' sizes please review a Table of calibers on page 519. /



MATERIA

FULLDESIGNPROJECT

Камни с решительной текстурой сосуществуют в актуальной городской серии, предназначенной для помещений с сильным оригинальным визуальным характером. Гамма серии Материя имеет поверхности, вдохновленные итальянскими и американскими сланцами, а также известняком из Северной Европы. Два типа поверхности, различные форматы и инновационные сочетания раскрывают незнакомую, еще неизведанную душу камня, способную определить характер жилых и торговых пространств современного шик-дизайна.

Pietre dalla decisa vocazione materica convivono in una serie attuale e metropolitana, da declinare in ambienti dall'impatto visivo forte e originale. La gamma include superfici in gres porcellanato ispirate alle ardesie italiane e americane, oltre a limestone nordeuropei di recupero. Due finiture, diversi formati e accostamenti innovativi svelano un'inedita anima della pietra, ancora inesplorata, capace di caratterizzare spazi residenziali e commerciali dal design chic e contemporaneo.

Stones with a determined Material vocation live side by side in a contemporary and metropolitan series, to be used in environments with a strong and original visual impact. The range includes surfaces made of porcelain stoneware inspired by Italian and American slate, in addition to reclaimed Northern European limestone. Two finishes, different sizes and innovative combinations reveal an original soul of the stone, still unexplored and able to characterise residential and commercial spaces with a chic and modern design.



ОБЗОР КОЛЛЕКЦИИ /
PANORAMICA /
OVERVIEW /

КЕРАМОГРАНИТ ОКРАШЕННЫЙ В МАССЕ /
GRES PORCELLANATO COLORATO IN MASSA /
FULL BODY COLOURED PORCELAIN STONEWARE /

MATERIA



Магнезио /
Magnesio /

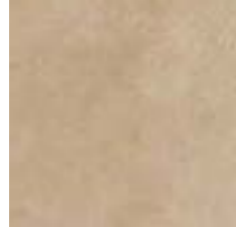

Хелио /
Helio /



Карбонио /
Carbonio /

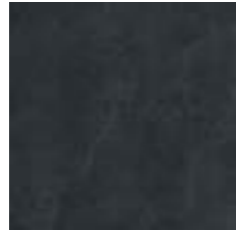

Титанио /
Titanio /

80x160 см
80x80 см
60x120 см
60x60 см
30x60 см
7,5x30 см



R 9 A+B
НАТУРАЛЬНЫЙ

КЕРАМОГРАНИТ ОКРАШЕННЫЙ В МАССЕ /
GRES PORCELLANATO COLORATO IN MASSA /
FULL BODY COLOURED PORCELAIN STONEWARE /

MATERIA X2



Магнезио X2 /
Magnesio X2 /

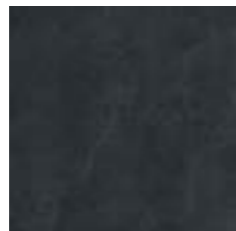

Титанио X2 /
Titanio X2 /

60x60 см



R 11 A+B+C
СТРУКТУРИРОВАННЫЙ

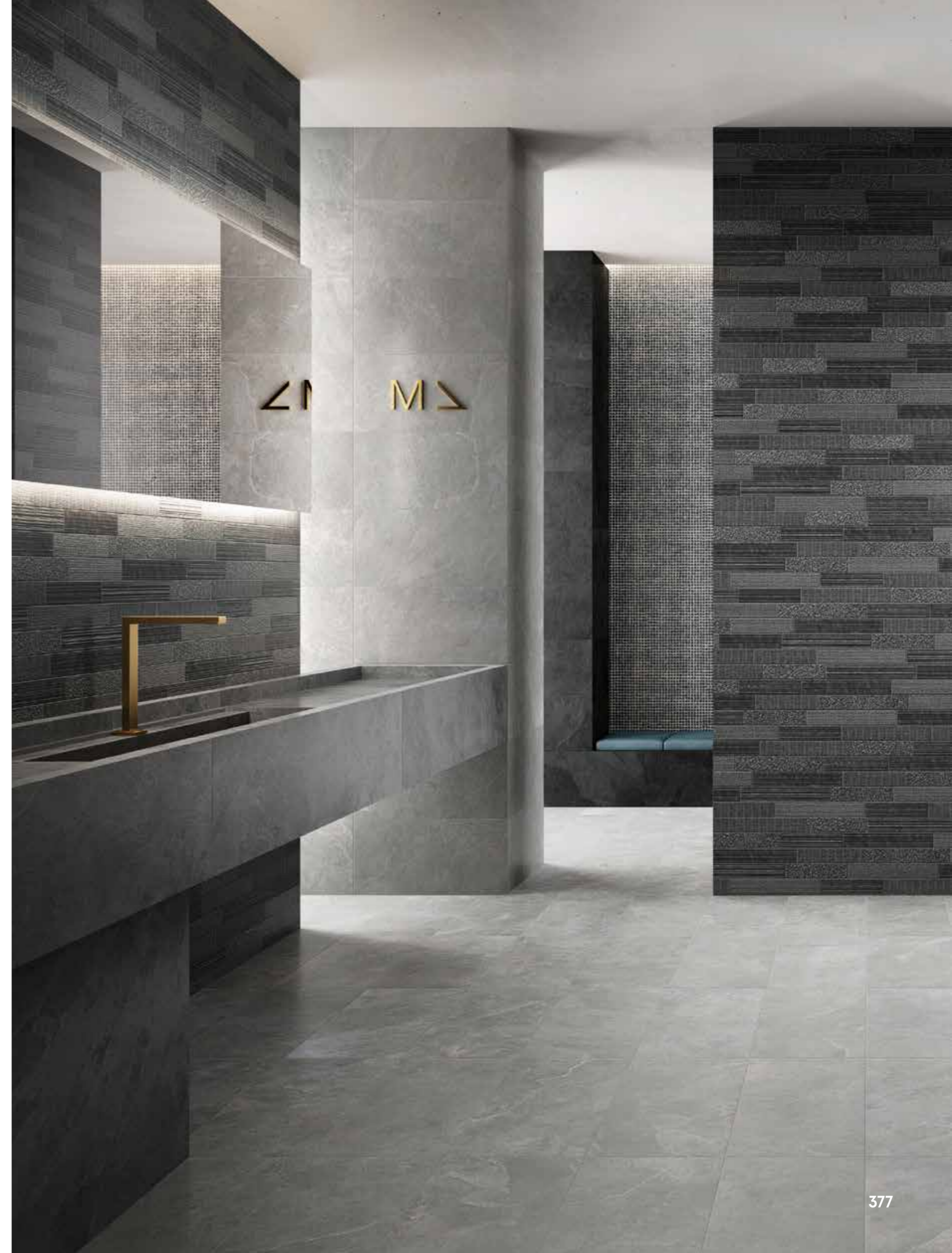



Титанио Пат. 60x120 • Кристалло Люкс 60x120 • Диаманте Люкс 60x120
Titanio Cer. 60x120 • Cristallo Lux 60x120 • Diamante Lux 60x120

ДОСТУПНЫЕ ЦВЕТА /
COLORI DISPONIBILI /
AVAILABLE COLORS /

MATERIA

Материя Магнезио /
Materia Magnesio /



60x120 см



60x60 см



30x60 см

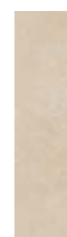

7,5x30 см

КЕРАМОГРАНИТ ОКРАШЕННЫЙ В МАССЕ /
GRES PORCELLANATO COLORATO IN MASSA /
FULL BODY COLOURED PORCELAIN STONEWARE /

MATERIA

Материя Хелио /
Materia Helio /



60x120 см



60x60 см



30x60 см



7,5x30 см

ДОСТУПНЫЕ ЦВЕТА /
COLORI DISPONIBILI /
AVAILABLE COLORS /

MATERIA

Материя Карбонио /
Materia Carbonio /



80x160 см



60x120 см

КЕРАМОГРАНИТ ОКРАШЕННЫЙ В МАССЕ /
GRES PORCELLANATO COLORATO IN MASSA /
FULL BODY COLOURED PORCELAIN STONEWARE /

V5



30x60 см



7,5x30 см



80x80 см



60x60 см

ДОСТУПНЫЕ ЦВЕТА /
COLORI DISPONIBILI /
AVAILABLE COLORS /

MATERIA

Материя Титанио /
Materia Titanio /



80x160 см



60x120 см

КЕРАМОГРАНИТ ОКРАШЕННЫЙ В МАССЕ /
GRES PORCELLANATO COLORATO IN MASSA /
FULL BODY COLOURED PORCELAIN STONEWARE /



30x60 см



7,5x30 см



80x80 см



60x60 см

V5

MATERIA



Натуральный /
Naturale /
Matt /



Патинированный /
Cerato /
Honed Satin /

MATERIA

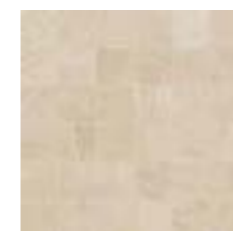

Магнезио Мозаика /
Magnesio Mosaico /

30x30 см ◆

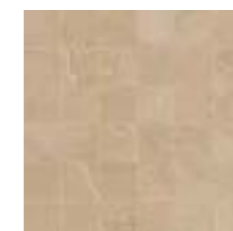

Хелио Мозаика /
Helio Mosaico /

30x30 см ◆



Карбонио Мозаика /
Carbonio Mosaico /

30x30 см ◆



Титанио Мозаика /
Titanio Mosaico /

30x30 см ◆

- ◆ Патинированный и Реттифицированный / Cerato e Rettificato / Honed Satin and Rectified /
- ▲ Натуральный и Реттифицированный / Naturale e Rettificato / Matt and Rectified /



Брик Мультилайн Ворм /
Brick Multiline Warm /

29,6x79,6 см ▲



Брик Мультилайн Колд /
Brick Multiline Cold /

29,6x79,6 см ▲



MATERIA

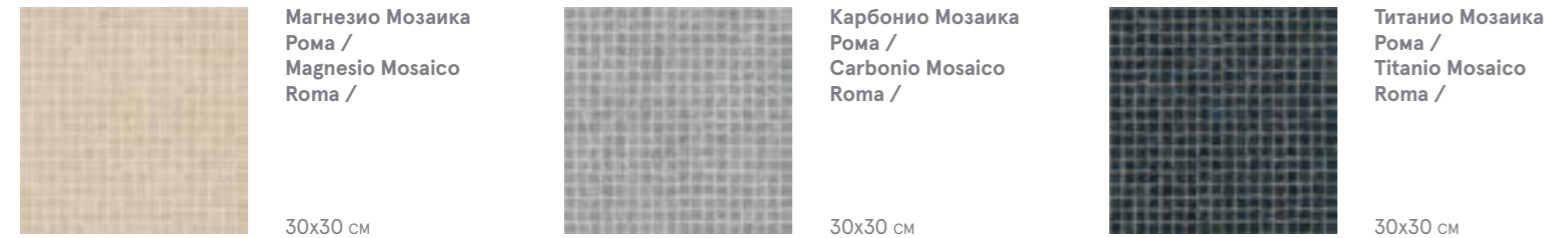

Магнезио Мозаика
Рома /
Magnesio Mosaico
Roma /

30x30 см

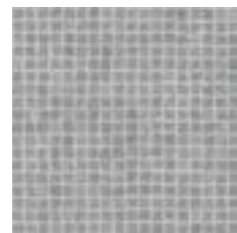

Карбонио Мозаика
Рома /
Carbonio Mosaico
Roma /

30x30 см

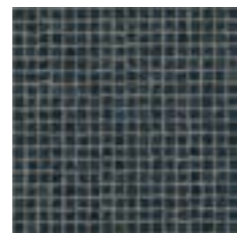

Титанио Мозаика
Рома /
Titanio Mosaico
Roma /

30x30 см

1) Istruzioni per la posa per MATERIA MOSAICO ROMA

Il decoro rappresenta un mosaico preinciso stuccabile in monoporosa di formato 30x30, da posare con l'uso di collanti specifici ad elevate prestazioni per rivestimenti ceramici. La posa di questo prodotto deve essere eseguita senza fughe, allineando il più precisamente le tessere PER AVERE UN RISULTATO ESTETICO UNIFORME. Quando il materiale è stato posato senza difetti e discontinuità, procedere con la stuccatura. /

1) Laying instructions for MATERIA MOSAICO ROMA

The material is a 30x30 monoporosa pre-engraved groutable mosaic tile, to be laid using specific high-performance adhesives for ceramic covering materials. This product should be laid without joints, aligning the tiles as precisely as possible to guarantee an even, visibly continuous result. When the material has been laid continuously and flawlessly, apply the grout. /

2) Preparazione della malta per il decoro MATERIA MOSAICO ROMA

La malta deve essere preparata con acqua, utilizzando una pennellina, al fine di migliorare la tenuta dello stucco. Lo stucco va preparato ESTREMAMENTE FLUIDO, poi applicato sulla superficie del mosaico uniformemente utilizzando l'apposita spatola oppure con una pennellina. Attendere l'asciugatura per circa 20-40 minuti. Successivamente, con l'apposita spugna a secco, oppure in alternativa con una comune spugna verde ScotchBrite, togliere lo stucco in eccesso, compiendo movimenti rotatori, avendo cura di far affondare lo stucco in modo che le tessere possano emergere ottenendo così l'effetto estetico desiderato. /

2) Formulazione degli stucchi per MATERIA MOSAICO ROMA

MAGNESIO MOSAICO ROMA
Ultracolor o/и Keracolor FF-DE 100 / 100 г = 71,43%
Ultracolor o/и Keracolor FF-DE 132 / 40 г = 28,57%

CARBONIO MOSAICO ROMA
Ultracolor o/и Keracolor FF-DE 100 / 100 г = 50%
Ultracolor o/и Keracolor FF-DE 111 / 100г = 50%

TITANIO MOSAICO ROMA
Ultracolor o/и Keracolor FF-DE 113 / 100г = 100%

2) Formulazione degli stucchi per MATERIA MOSAICO ROMA

MAGNESIO MOSAICO ROMA
Ultracolor o Keracolor FF-DE 100 / grammi 100 = 71,43%
Ultracolor o Keracolor FF-DE 132 / grammi 40 = 28,57%

CARBONIO MOSAICO ROMA
Ultracolor o Keracolor FF-DE 100 / grammi 100 = 50%
Ultracolor o Keracolor FF-DE 111 / grammi 100 = 50%

TITANIO MOSAICO ROMA
Ultracolor o Keracolor FF-DE 113 / grammi 100 = 100%

2) Formulation of grouts for MATERIA MOSAICO ROMA

MAGNESIO MOSAICO ROMA
Ultracolor or Keracolor FF-DE 100 / 100 grams = 71.43%
Ultracolor or Keracolor FF-DE 132 / 40 grams = 28.57%

CARBONIO MOSAICO ROMA
Ultracolor or Keracolor FF-DE 100 / 100 grams = 50%
Ultracolor or Keracolor FF-DE 111 / 100 grams = 50%

TITANIO MOSAICO ROMA
Ultracolor or Keracolor FF-DE 113 / 100 grams = 100%

Примечание для выполнения работ по затирке:

Поверхность плитки следует предварительно подготовить, увлажнив её водой при помощи плоской кисти с целью улучшения свойств адгезии между затиркой и декором. Затирку необходимо подготовить в ОЧЕНЬ ЖИДКОЙ консистенции, затем равномерно нанести её на поверхность мозаики при помощи соответствующего шпателя или плоской кисти. Оставить сохнуть в течение 20-40 минут. Затем при помощи специальной сухой губки или при помощи обычной губки ScotchBrite удалить излишки затирки круговыми движениями, уплотняя затирочный шов, так чтобы кубики мозаики оказались на поверхности с желаемым эстетическим результатом. /

Note per la stuccatura:

È necessario preparare la superficie bagnando con acqua, utilizzando una pennellina, al fine di migliorare la tenuta dello stucco. Lo stucco va preparato ESTREMAMENTE FLUIDO, poi applicato sulla superficie del mosaico uniformemente utilizzando l'apposita spatola oppure con una pennellina. Attendere l'asciugatura per circa 20-40 minuti. Successivamente, con l'apposita spugna a secco, oppure in alternativa con una comune spugna verde ScotchBrite, togliere lo stucco in eccesso, compiendo movimenti rotatori, avendo cura di far affondare lo stucco in modo che le tessere possano emergere ottenendo così l'effetto estetico desiderato. /

Notes for grouting:

The surface must be prepared by wetting it with water, using a flat brush, in order to improve the hold of the grout. The grout preparation must be EXTREMELY FLUID and must be applied evenly to the surface of the mosaic using a spatula or a flat brush. Leave to dry for about 20-40 minutes. Then use a dry sponge or a normal green ScotchBrite sponge to remove the excess grout, with a rotating movement, taking care to push the grout down so that the mosaic tiles can emerge, thus obtaining the desired effect. /

MATERIA

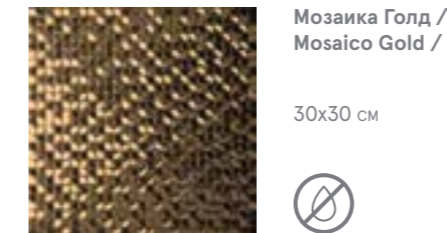

Мозаика Голд /
Mosaico Gold /

30x30 см

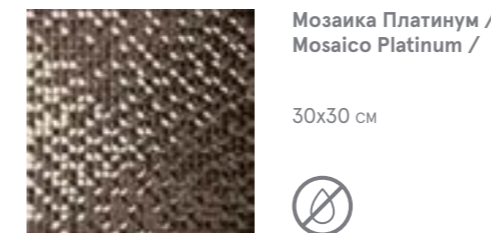

Мозаика Платинум /
Mosaico Platinum /

30x30 см



Не рекомендуем укладку данных артикулов во влажных местах с присутствием воды. /
Gli articoli contrassegnati non sono adatti alla posa in ambienti umidi e bagnati. /
We do not recommend laying these articles in humid places with the presence of water. /

Иструкции по укладке плитки MATERIA MOSAICO GOLD - PLATINUM

Декор представляет собой глазурованную мозаичную плитку из монопорозы в формате 30x30, для укладки которой применяется специальный клей с высокими эксплуатационными характеристиками, предназначенный для керамической плитки. Рекомендуется укладывать плитку на клей, поскольку это гарантирует лучшую адгезию между плиткой и поверхностью, на которую она клеится. Укладка этого декора осуществляется в обязательном порядке без швов, с тщательным выравниванием плитки для обеспечения эстетического эффекта единой поверхности. /

Istruzioni di posa per MATERIA MOSAICO GOLD - PLATINUM

Il materiale è un mosaico smaltato in monoporosa di formato 30x30, da posare con l'uso di collanti specifici ad elevate prestazioni per rivestimenti ceramici. Si consiglia la posa a colla in quanto offre maggiori garanzie di tenuta. La posa di questo prodotto deve essere eseguita obbligatoriamente senza fughe, allineando il più precisamente le tessere al fine di garantire un risultato estetico uniforme e senza discontinuità percepite. /

Laying instructions for MATERIA MOSAICO GOLD - PLATINUM

The material is a 30x30 monoporosa glazed mosaic tile, to be laid using specific high-performance materials for ceramic covering materials. It should be laid using glue to guarantee greater hold. This product must be laid without joints, aligning the tiles as precisely as possible to guarantee an even, visibly continuous result. /



MATERIA

1 ●
Плинтус /
Battiscopa /
Bullnose /
7,2x80 см ▲
7,2x60 см ◆

3 ●★
Ступень Угловая Левая /
Scalino Angolare Sinistro /
Left Corner Step /
33x160 см ▲
33x80 см ▲
33x120 см ◆
33x60 см ◆

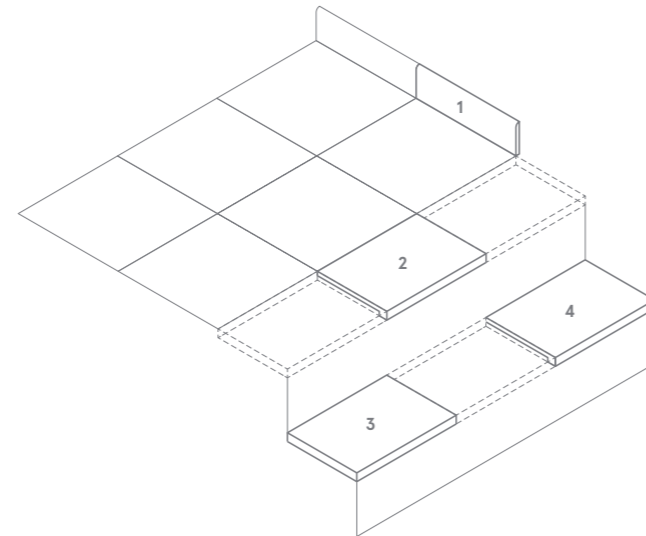

2 ●★
Ступень Фронтальная /
Scalino Frontale /
Front Step /
33x160 см ▲
33x80 см ▲
33x120 см ◆
33x60 см ◆

4 ●★
Ступень Угловая Правая /
Scalino Angolare Destro /
Right Corner Step /
33x160 см ▲
33x80 см ▲
33x120 см ◆
33x60 см ◆

- Имеется во всех цветах /
Disponibile in tutti i colori /
Available in all colors /
- ★ Производится под заказ /
Prodotto su richiesta /
Made on request /
- ▲ Натуральный и Реттифицированный /
Naturale e Rettificato /
Matt and Rectified /
- ◆ Патинированный и Реттифицированный /
Cerato e Rettificato /
Honed Satin and Rectified /



	Магнезио / Magnesio /	Хелио / Helio /	Карбонио / Carbonio /	Титанио / Titanio /
MATERIA	●	●	●	●
80x160 см, 9 мм			▲	▲
80x80 см, 9 мм			▲	▲
60x120 см, 9 мм	◆	◆	◆	◆
60x60 см, 9 мм	◆	◆	◆	◆
30x60 см, 9 мм	◆	◆	◆	◆
7,5x30 см, 9 мм	●	●	●	●
MATERIA X2				
60x60 см, 20 мм	◆			◆

▲ Натуральный и Реттифицированный /
Naturale e Rettificato /
Matt and Rectified /

◆ Патинированный и Реттифицированный /
Cerato e Rettificato /
Honed Satin and Rectified /

❖ Структурированный и Реттифицированный /
Strutturato e Rettificato /
Textured and Rectified /

● Натуральный /
Naturale /
Matt /

Указанные размеры - номинальные, узнать фактический размер плитки можно в Таблице калибров на стр. 519. /
I formati indicati sono nominali; per visionare le dimensioni reali vi preghiamo di consultare la Tabella calibri a pag. 519. /
Indicated sizes are nominal, for real tiles' sizes please review a Table of calibers on page 519. /

Роскошная красота мрамора становится ценным элементом декора домашних и общественных пространств, в которых органично сплетаются классика и современность. Новая «мраморная» коллекция придает интерьерам изумительную элегантность и вместе с тем обеспечивает высокую практичность покрытий и превосходные эксплуатационные качества лучшей керамики.

L'ispirazione al marmo naturale diventa spunto d'innovazione progettuale per ambienti residenziali e commerciali che uniscono gusto intramontabile e contemporaneità. Un materiale nobile e antico come il marmo svela in modo inaspettato l'eleganza attuale dello spazio, garantendo la praticità e le prestazioni tecniche impeccabili della migliore ceramica.

The desire to have natural marble surfaces becomes the planning inspiration for residential and commercial spaces that combine timeless style with the contemporary. A noble and ancient material such as marble reveals in an unexpected way the current elegance of the space, guaranteeing the convenience and impeccable technical performance of the finest ceramics.



ОБЗОР КОЛЛЕКЦИИ /
PANORAMICA /
OVERVIEW /

КЕРАМОГРАНИТ ОКРАШЕННЫЙ В МАССЕ /
GRES PORCELLANATO COLORATO IN MASSA /
FULL BODY COLOURED PORCELAIN STONEWARE /

CHARME EVO FLOOR PROJECT

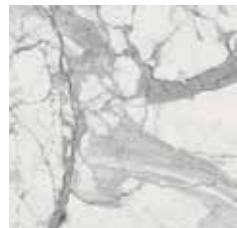

Статуарио /
Statuario /



Калакатта /
Calacatta /



Оникс /
Onyx /



Имперiale /
Imperiale /



Антрацит /
Antracite /

80x160 CM
80x80 CM
60x120 CM
45x90 CM
60x60 CM
30x60 CM

MAXI SIZE
120x278 CM



R9A
НАТУРАЛЬНЫЙ





Статуарио Люкс 60x120 • Антрацит Люкс 60x120 • Имперiale Люкс 60x120
Statuario Lux 60x120 • Antracite Lux 60x120 • Imperiale Lux 60x120

ДОСТУПНЫЕ ЦВЕТА /
COLORI DISPONIBILI /
AVAILABLE COLORS /

CHARME EVO FLOOR PROJECT

Шарм Эво Статуарио /
Charme Evo Statuario /



80x160 см



60x120 см

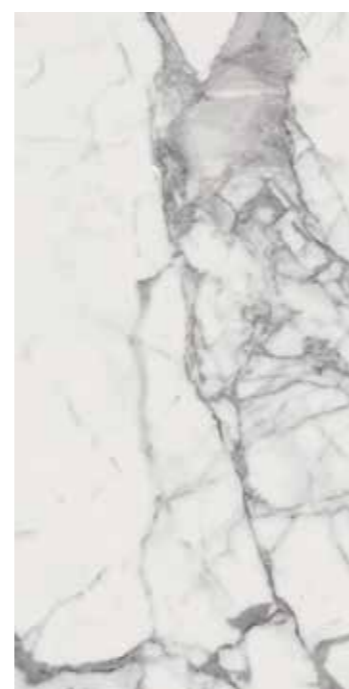

45x90 см

КЕРАМОГРАНИТ ОКРАШЕННЫЙ В МАССЕ /
GRES PORCELLANATO COLORATO IN MASSA /
FULL BODY COLOURED PORCELAIN STONEWARE /



80x80 см

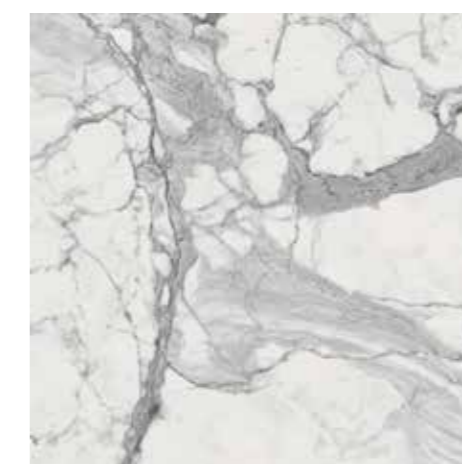

60x60 см

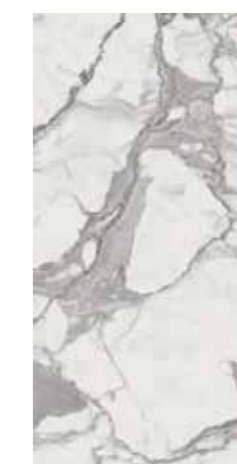

30x60 см

ДОСТУПНЫЕ ЦВЕТА /
COLORI DISPONIBILI /
AVAILABLE COLORS /

CHARME EVO FLOOR PROJECT

Шарм Эво Калакатта /
Charme Evo Calacatta /



80x160 см



60x120 см

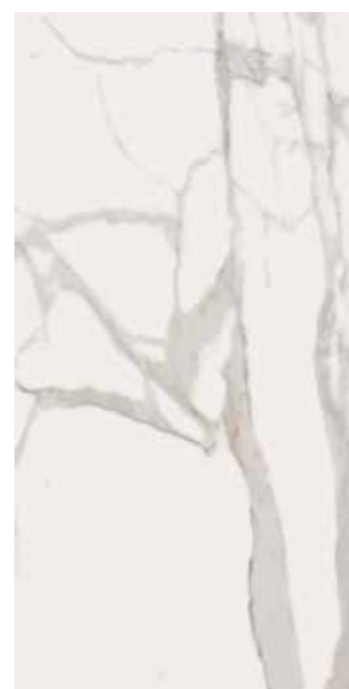

45x90 см

КЕРАМОГРАНИТ ОКРАШЕННЫЙ В МАССЕ /
GRES PORCELLANATO COLORATO IN MASSA /
FULL BODY COLOURED PORCELAIN STONEWARE /

V3

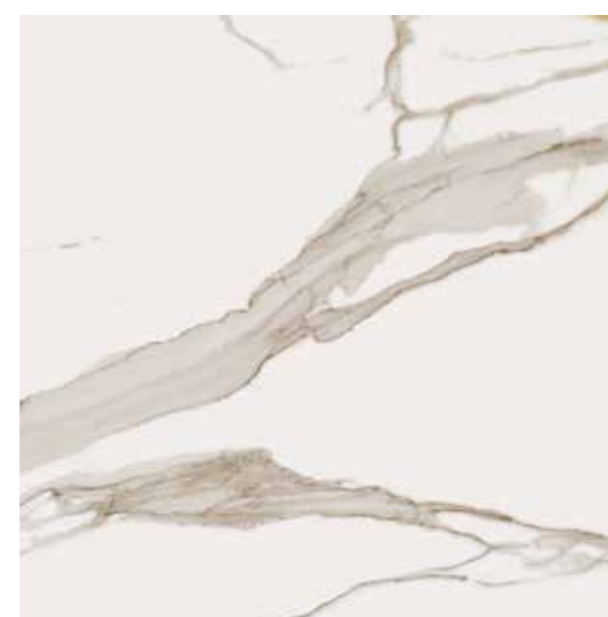

80x80 см



60x60 см



30x60 см

ДОСТУПНЫЕ ЦВЕТА /
COLORI DISPONIBILI /
AVAILABLE COLORS /

CHARME EVO FLOOR PROJECT

Шарм Эво Оникс /
Charme Evo Onyx /

V3



60x120 см



45x90 см



30x60 см



60x60 см

КЕРАМОГРАНИТ ОКРАШЕННЫЙ В МАССЕ /
GRES PORCELLANATO COLORATO IN MASSA /
FULL BODY COLOURED PORCELAIN STONEWARE /

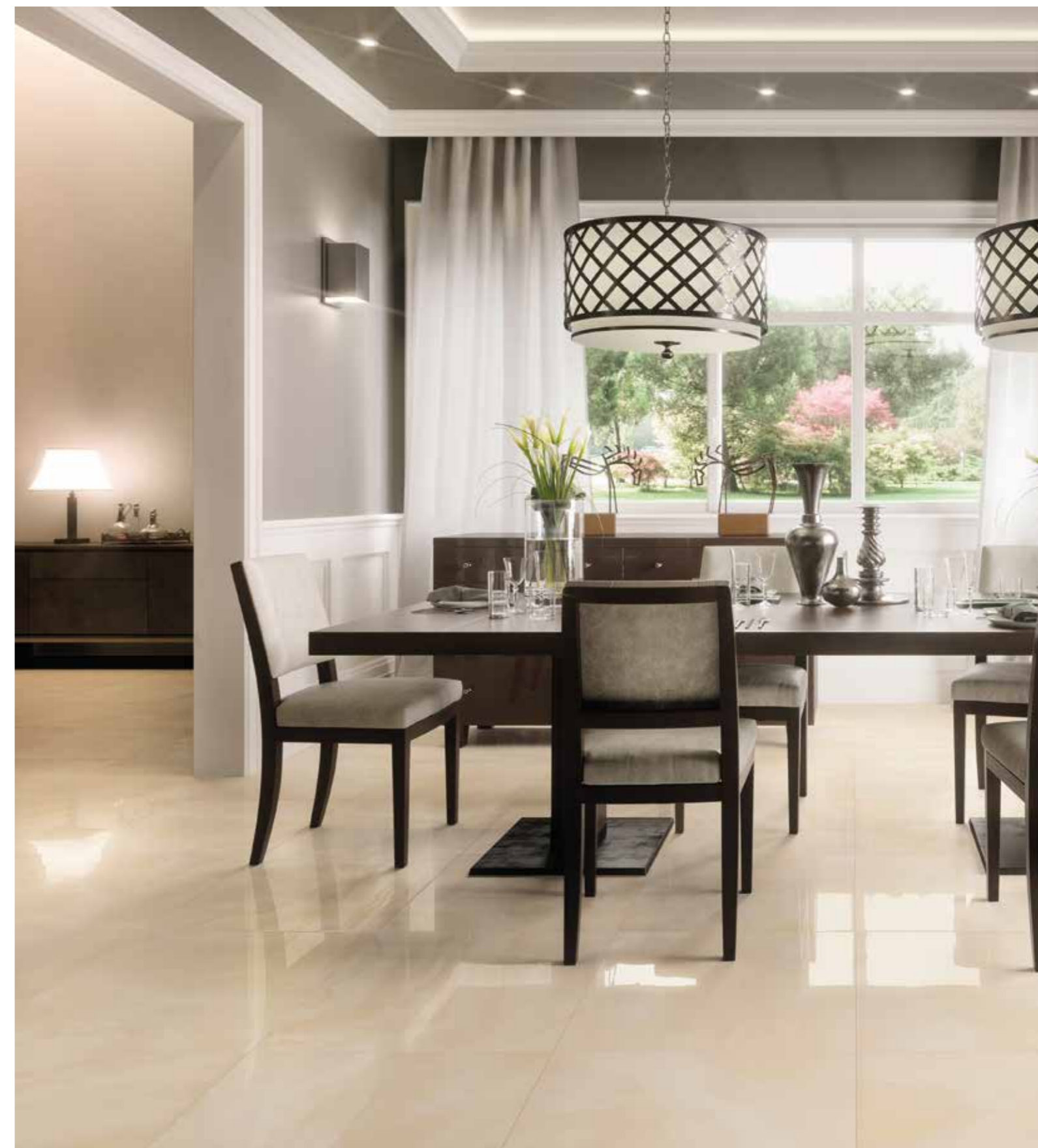

ДОСТУПНЫЕ ЦВЕТА /
COLORI DISPONIBILI /
AVAILABLE COLORS /

CHARME EVO FLOOR PROJECT

Шарм Эво Имперiale /
Charme Evo Imperiale /



80x160 см



60x120 см



45x90 см

КЕРАМОГРАНИТ ОКРАШЕННЫЙ В МАССЕ /
GRES PORCELLANATO COLORATO IN MASSA /
FULL BODY COLOURED PORCELAIN STONEWARE /



80x80 см



60x60 см



30x60 см

ДОСТУПНЫЕ ЦВЕТА /
COLORI DISPONIBILI /
AVAILABLE COLORS /

CHARME EVO FLOOR PROJECT

Шарм Эво Антрацит /
Charme Evo Antracite /



80x160 см



60x120 см



45x90 см

КЕРАМОГРАНИТ ОКРАШЕННЫЙ В МАССЕ /
GRES PORCELLANATO COLORATO IN MASSA /
FULL BODY COLOURED PORCELAIN STONEWARE /



80x80 см



60x60 см



30x60 см

ДОСТУПНЫЕ ЦВЕТА /
COLORI DISPONIBILI /
AVAILABLE COLORS /

CHARME EVO FLOOR PROJECT

Шарм Эво Статуарио /
Charme Evo Statuario /



120x278 см

Шарм Эво Калакатта /
Charme Evo Calacatta /



120x278 см

КЕРАМОГРАНИТ ОКРАШЕННЫЙ В МАССЕ /
GRES PORCELLANATO COLORATO IN MASSA /
FULL BODY COLOURED PORCELAIN STONEWARE /

CHARME EVO FLOOR PROJECT

Шарм Эво Имперiale /
Charme Evo Imperiale /



120x278 см

CHARME EVO FLOOR PROJECT



Натуральный /
 Naturale /
 Matt /



Патинированный /
 Cerato /
 Honed Satin /



Люкс /
 Lux /
 Lux /

CHARME EVO FLOOR PROJECT



Статуарио
 Мозаика 3D /
 Statuario
 Mosaico 3D /

30x30 см ▲■



Калакатта
 Мозаика 3D /
 Calacatta
 Mosaico 3D /

30x30 см ▲■

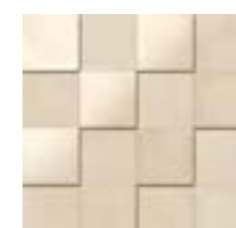

Оникс
 Мозаика 3D /
 Опух
 Mosaico 3D /

30x30 см ▲■



Имперiale
 Мозаика 3D /
 Imperiale
 Mosaico 3D /

30x30 см ▲■



Антрацит
 Мозаика 3D /
 Antracite
 Mosaico 3D /

30x30 см ▲■



Статуарио
 Мозаика Люкс /
 Statuario
 Mosaico Lux /

29,2x29,2 см ■

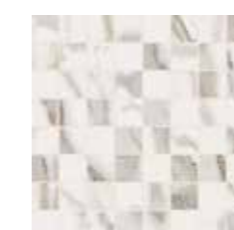

Калакатта
 Мозаика Люкс /
 Calacatta
 Mosaico Lux /

29,2x29,2 см ■



Оникс
 Мозаика Люкс /
 Опух
 Mosaico Lux /

29,2x29,2 см ■



Имперiale
 Мозаика Люкс /
 Imperiale
 Mosaico Lux /

29,2x29,2 см ■

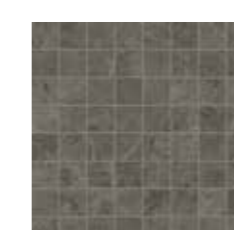

Антрацит
 Мозаика Люкс /
 Antracite
 Mosaico Lux /

29,2x29,2 см ■



Статуарио
 Мозаика Гексагон /
 Statuario
 Mosaico Hexagon /

25x29 см ◆



Калакатта
 Мозаика Гексагон /
 Calacatta
 Mosaico Hexagon /

25x29 см ◆



Оникс
 Мозаика Гексагон /
 Опух
 Mosaico Hexagon /

25x29 см ◆



Имперiale
 Мозаика Гексагон /
 Imperiale
 Mosaico Hexagon /

25x29 см ◆



Антрацит
 Мозаика Гексагон /
 Antracite
 Mosaico Hexagon /

25x29 см ◆

- ▲ Натуральный и Реттифицированный /
 Naturale e Rettificato /
 Matt and Rectified /
- ◆ Патинированный и Реттифицированный /
 Cerato e Rettificato /
 Honed Satin and Rectified /
- Люкс и Реттифицированный /
 Lux e Rettificato /
 Lux and Rectified /

CHARME EVO FLOOR PROJECT



Статуарио
Вставка Броккато /
Statuario Inserto
Broccato/

30x60 см ◆



Калакатта
Вставка Броккато /
Calacatta Inserto
Broccato/

30x60 см ◆



Оникс
Вставка Броккато /
Onix Inserto Broccato/

30x60 см ◆



Имперiale
Вставка Броккато /
Imperiale Inserto
Broccato/

30x60 см ◆



Антрацит
Вставка Броккато /
Antracite Inserto
Broccato/

30x60 см ◆

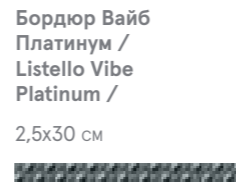

Бордю Вайб
Платинум /
Listello Vibe
Platinum /

2,5x30 см

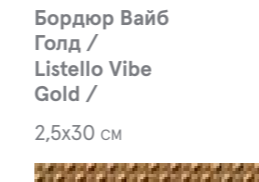

Бордю Вайб
Голд /
Listello Vibe
Gold /

2,5x30 см



Тоццетто Лэйди
Силвер /
Tozzetto Lady
Silver /

7,2x7,2 см

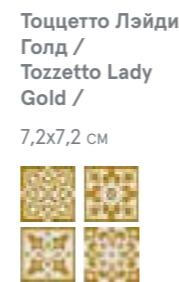

Тоццетто Лэйди
Голд /
Tozzetto Lady
Gold /

7,2x7,2 см



Брик Мультиколор /
Brick Multicolor /

29,6x79,6 см ▲

▲ Натуральный и Реттифицированный /
Naturale e Rettificato /
Matt and Rectified /

◆ Патинированный и Реттифицированный /
Cerato e Rettificato /
Honed Satin and Rectified /

CHARME EVO FLOOR PROJECT

1 ●
Плинтус /
Battiscopa /
Bullnose /
7,2x80 см ▲
7,2x60 см ▲■
7,2x59 см ■

2 ●★
Ступень Фронтальная /
Scalino Frontale /
Step tread Front /
33x160 см ▲
33x80 см ▲
33x120 см ▲
33x60 см ▲

3 ●★
Ступень Угловая Левая /
Scalino Angolare Sx /
Step tread corner Sx /
33x160 см ▲
33x80 см ▲
33x120 см ▲
33x60 см ▲

4 ●★
Ступень Угловая Правая /
Scalino Angolare Dx /
Step tread corner Dx /
33x160 см ▲
33x80 см ▲
33x120 см ▲
33x60 см ▲

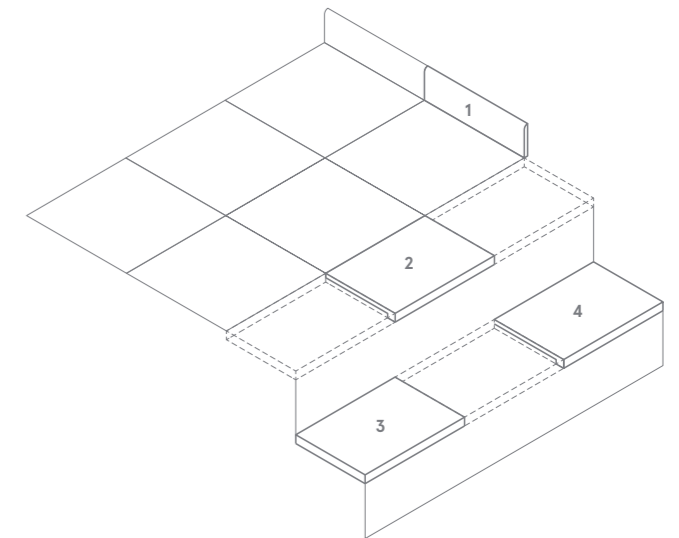

● Имеется во всех цветах /
Disponibile in tutti i colori /
Available in all colors

▲ Натуральный и Реттифицированный /
Naturale e Rettificato /
Matt and Rectified /

★ Производится под заказ /
Prodotto su richiesta /
Made on request

■ Люкс и Реттифицированный /
Lux e Rettificato /
Lux and Rectified /



CHARME EVO FLOOR PROJECT

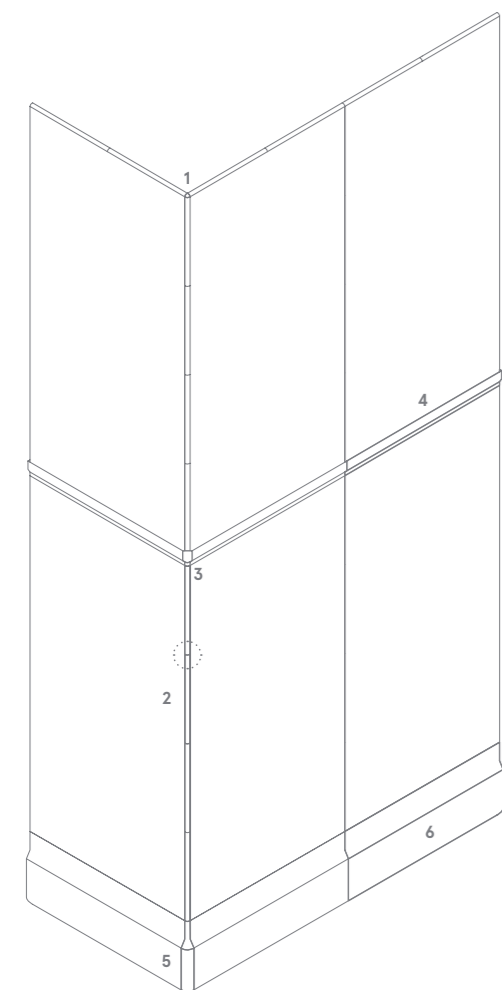

Спиголо / Spigolo

Масштаб 2:1 /
Scala 2:1 /
Scale 2:1 /

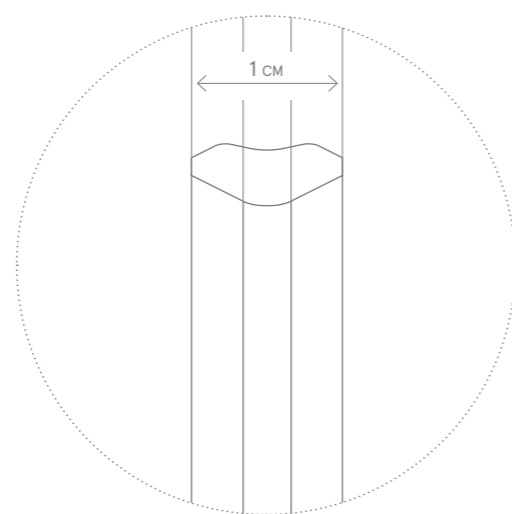

1 •
Спиголо А.Е. / Spigolo A.E.
1x1 см ◆

2 •
Спиголо / Spigolo
1x30 см ◆

3 •
Лондон А.Е. / London A.E.
2x5 см ◆

4 •
Лондон / London
5x30 см ◆

5 •
Альцата А.Е. / Alzata A.E.
2x20 см ◆

6 •
Альцата / Alzata
20x30 см ◆

• Имеется во всех цветах /
Disponibile in tutti i colori /
Available in all colors

◆ Патинированный и Реттифицированный /
Cerato e Rettificato /
Honed Satin and Rectified /





ГАММА ИЗДЕЛИЙ /
GAMMA PRODOTTI /
PRODUCT RANGE /

	Статуарио / Statuario /	Калакатта / Calacatta /	Оникс / Onyx /	Имперiale / Imperiale /	Антрацит / Antracite /
CHARME EVO FLOOR PROJECT					
120x278 см, 6 мм	■	■		■	
80x160 см, 9 мм	▲	▲		▲	▲
80x80 см, 9 мм	▲	▲		▲	▲
60x120 см, 9 мм	▲■	▲■	▲■	▲■	▲■
45x90 см, 9 мм	▲	▲	▲	▲	▲
60x60 см, 9 мм	▲■	▲■	▲■	▲■	▲■
30x60 см, 9 мм	◆	◆	◆	◆	◆



- ▲ **Натуральный и Реттифицированный /
Naturale e Rettificato /
Matt and Rectified /**
- ◆ **Патинированный и Реттифицированный /
Cerato e Rettificato /
Honed Satin and Rectified /**
- **Люкс и Реттифицированный /
Lux e Rettificato /
Lux and Rectified /**

Указанные размеры – номинальные, узнать фактический размер плитки можно в Таблице калибров на стр. 519. /
I formati indicati sono nominali; per visionare le dimensioni reali vi preghiamo di consultare la Tabella calibri a pag. 519. /
Indicated sizes are nominal, for real tiles' sizes please review a Table of calibers on page 519. /

Оригинальные камни с богатым прожилковым рисунком роскошно воссозданы в современной коллекции керамогранита, способной целюно украсить интерьеры и экстерьеры. Разнообразные форматы, оттенки и типы поверхностей с легкостью складываются в стильные «каменные» композиции, которые эффектно выделяются на фоне других материалов. Результат – изысканный и многофункциональный дизайн жилых и общественных пространств.

Originali pietre per l'architettura contemporanea ricche di venature e dettagli rivivono in una gamma completa di superfici ceramiche per pavimenti e rivestimenti che vestono di combinazioni materiche interni ed esterni di design. Accostando formati, toni, finiture, prendono vita nuovi codici espressivi, enfatizzati dall'incontro tra la pietra e materiali di diversa natura. Il risultato è un'elevata e ricercata versatilità progettuale in ambito residenziale e commerciale.

The desire to have natural marble surfaces becomes the planning inspiration for residential and commercial spaces that combine timeless style with the contemporary. A noble and ancient material such as marble reveals in an unexpected way the current elegance of the space, guaranteeing the convenience and impeccable technical performance of the finest ceramics.



ОБЗОР КОЛЛЕКЦИИ /
PANORAMICA /
OVERVIEW /

КЕРАМОГРАНИТ ОКРАШЕННЫЙ В МАССЕ /
GRES PORCELLANATO COLORATO IN MASSA /
FULL BODY COLOURED PORCELAIN STONEWARE /

CONTEMPORA

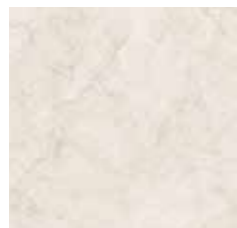

Пур /
Pure /

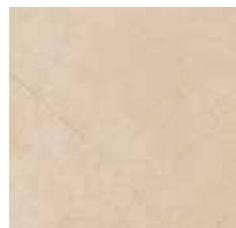

Флэйр /
Flare /



Карбон /
Carbon /



Бёрн /
Burn /

80x160 см
80x80 см
60x120 см
60x60 см
30x60 см



R 9 A
НАТУРАЛЬНЫЙ



R 13 A+B+C
СТРУКТУРИРОВАННЫЙ

КЕРАМОГРАНИТ ОКРАШЕННЫЙ В МАССЕ /
GRES PORCELLANATO COLORATO IN MASSA /
FULL BODY COLOURED PORCELAIN STONEWARE /

CONTEMPORA X2

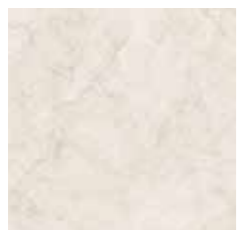

Пур X2 /
Pure X2 /

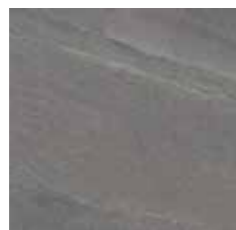

Карбон X2 /
Carbon X2 /

60x60 см



R 12 A+B+C
СТРУКТУРИРОВАННЫЙ





Карбон Пат. 60x120 - 60x60 • Пур Пат. 60x60 • Серфейс Стил 60x120
Carbon Cer. 60x120 - 60x60 • Pure Cer. 60x60 • Surface Steel 60x120

ДОСТУПНЫЕ ЦВЕТА /
COLORI DISPONIBILI /
AVAILABLE COLORS /

CONTEMPORA

Контемпора Пур /
Contempora Pure /



80x160 см



60x60 см



30x60 см



80x80 см

КЕРАМОГРАНИТ ОКРАШЕННЫЙ В МАССЕ /
GRES PORCELLANATO COLORATO IN MASSA /
FULL BODY COLOURED PORCELAIN STONEWARE /



60x120 см



ДОСТУПНЫЕ ЦВЕТА /
COLORI DISPONIBILI /
AVAILABLE COLORS /

CONTEMPORA

Контемпора Флэйр /
Contempora Flare /

V2



60x120 см



60x60 см



30x60 см

КЕРАМОГРАНИТ ОКРАШЕННЫЙ В МАССЕ /
GRES PORCELLANATO COLORATO IN MASSA /
FULL BODY COLOURED PORCELAIN STONEWARE /

CONTEMPORA

Контемпора Бёрн /
Contempora Burn /

V5



60x120 см



60x60 см



30x60 см

ДОСТУПНЫЕ ЦВЕТА /
COLORI DISPONIBILI /
AVAILABLE COLORS /

CONTEMPORA

Контемпора Карбон /
Contempora Carbon /



80x160 см



60x60 см



30x60 см



80x80 см

КЕРАМОГРАНИТ ОКРАШЕННЫЙ В МАССЕ /
GRES PORCELLANATO COLORATO IN MASSA /
FULL BODY COLOURED PORCELAIN STONEWARE /



60x120 см

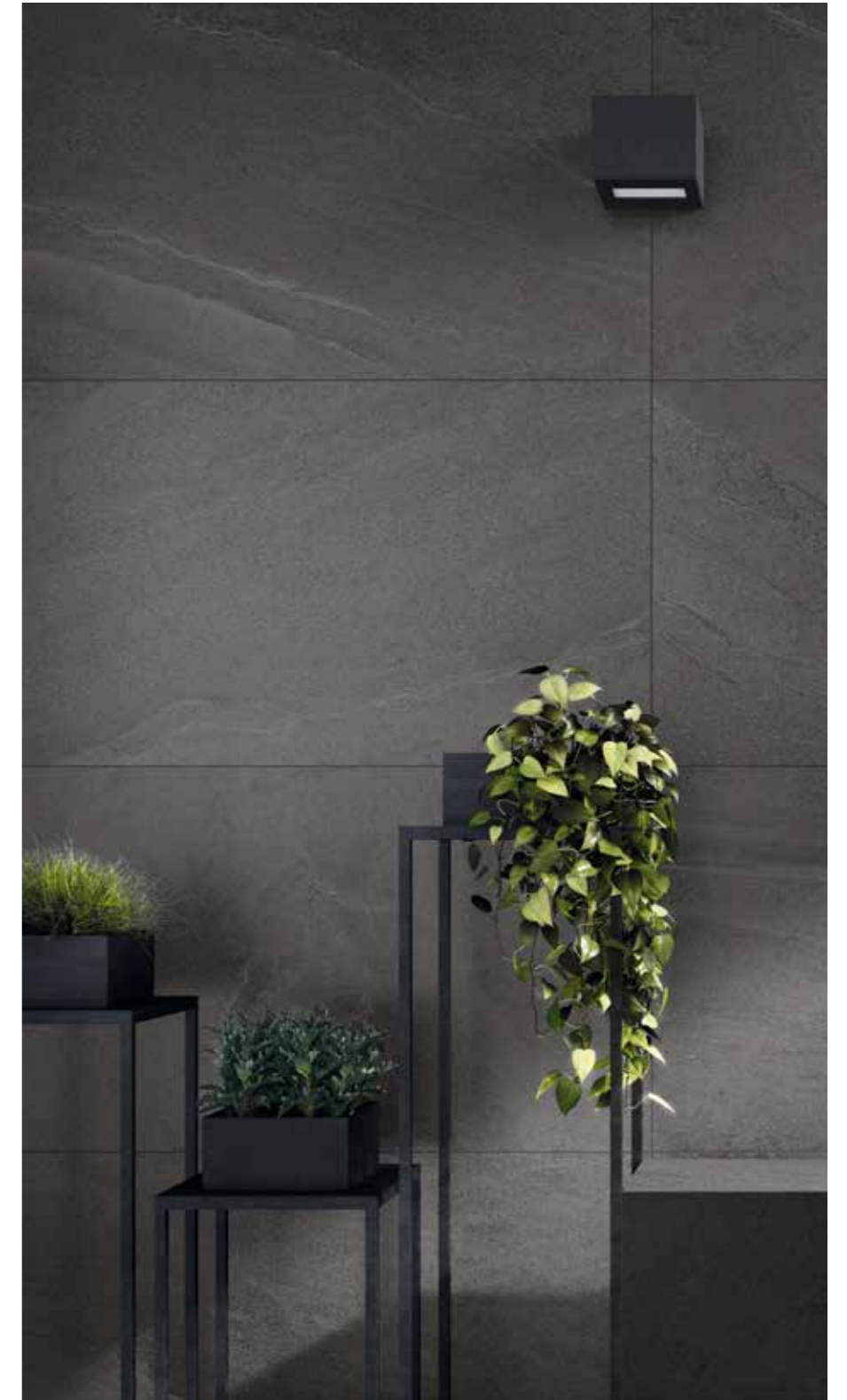

CONTEMPORA



Натуральный /
Naturale /
Matt /



Патинированный /
Cerato /
Honed Satin /



Шлифованный /
Lappato /
Honed /



Структурированный /
Strutturato /
Textured /

CONTEMPORA

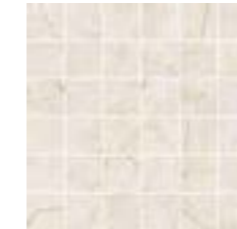

Пур Мозаика /
Pure Mosaico /

30x30 см ◆



Флэйр Мозаика /
Flare Mosaico /

30x30 см ◆



Карбон Мозаика /
Carbon Mosaico /

30x30 см ◆



Бёрн Мозаика /
Burn Mosaico /

30x30 см ◆



Бордю Вайб Платинум /
Listello Vibe Platinum /

2,5x30 см

◆ Патинированный и Реттифицированный /
Cerato e Rettificato /
Honed Satin and Rectified /



Пур Брик 3D /
Pure Brick 3D /

28x78 см ◆



Флэйр Брик 3D /
Flare Brick 3D /

28x78 см ◆



Карбон Брик 3D /
Carbon Brick 3D /

28x78 см ◆



Бёрн Брик 3D /
Burn Brick 3D /

28x78 см ◆



Бордю Вайб Голд /
Listello Vibe Gold /

2,5x30 см

CONTEMPORA

- 1 •
Плинтус /
Battiscopa /
Bullnose /
7,2x80 см ▲
7,2x60 см ◆
- 2 •★
Ступень Фронтальная /
Scalino Frontale /
Step tread Front /
33x160 см ▲
33x120 см ◆
33x80 см ▲
33x60 см ◆
- 3 •★
Ступень Угловая Левая /
Scalino Angolare Sx /
Step tread corner Sx /
33x160 см ▲
33x120 см ◆
33x80 см ▲
33x60 см ◆
- 4 •★
Ступень Угловая Правая /
Scalino Angolare Dx /
Step tread corner Dx /
33x160 см ▲
33x120 см ◆
33x80 см ▲
33x60 см ◆

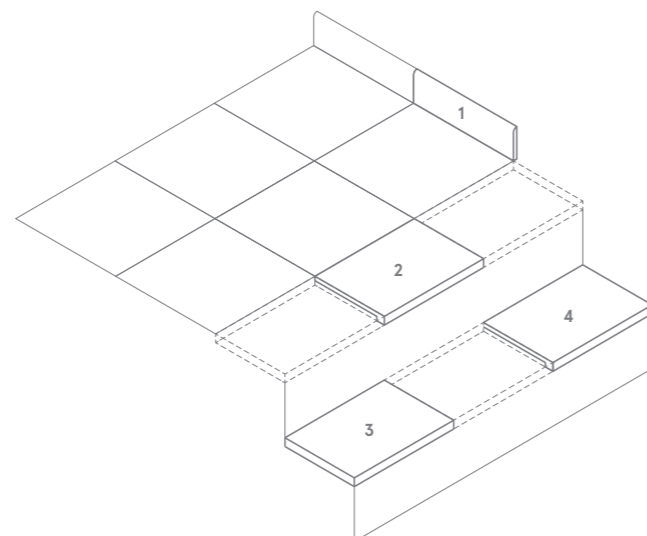

- Имеется во всех цветах /
Disponibile in tutti i colori /
Available in all colors /
- ★ Производится под заказ /
Prodotto su richiesta /
Made on request /
- ▲ Натуральный и Реттифицированный /
Naturale e Rettificato /
Matt and Rectified /
- ◆ Патинированный и Реттифицированный /
Cerato e Rettificato /
Honed Satin and Rectified /

	Пур / Pure /	Флэйр / Flare /	Карбон / Carbon /	Бёрн / Burn /
CONTEMPORA	●	●	●	●
80x160 см, 9 мм	▲		▲	
80x80 см, 9 мм	▲		▲	
60x120 см, 9 мм	◆	◆	◆	◆
60x60 см, 9 мм	◆*	◆*	◆*	◆*
30x60 см, 9 мм	◆*	◆*	◆*	◆*
CONTEMPORA X2				
60x60 см, 20 мм	◆		◆	

- ▲ Натуральный и Реттифицированный /
Naturale e Rettificato /
Matt and Rectified /
- ◆ Патинированный и Реттифицированный /
Cerato e Rettificato /
Honed Satin and Rectified /
- * Шлифованный и Реттифицированный /
Lappato e Rettificato /
Honed and Rectified /
- ◆ Структурированный и Реттифицированный /
Strutturato e Rettificato /
Textured and Rectified /

Указанные размеры - номинальные, узнать фактический размер плитки можно в Таблице калибров на стр. 519. /
I formati indicati sono nominali; per visionare le dimensioni reali vi preghiamo di consultare la Tabella calibri a pagina 519. /
Indicated sizes are nominal, for real tiles' sizes please review a Table of calibers on page 519. /



SURFACE

FULLDESIGNPROJECT

NEW

Цель Surface – объединить в себе самые эксклюзивные материалы, безупречно дополняющие другие коллекции Italon. Выбор источников вдохновения для серии Surface основан на тщательном подборе материалов, которые лучше всего сочетаются с продукцией Italon и помогают ей раскрыться в новом ключе, создавая неожиданные и роскошные дизайнерские решения.

Surface è un contenitore di materiali esclusivi da utilizzare in abbinamento alle collezioni Italon. La scelta delle superfici di Surface si basa su abbinamenti perfetti, attraverso i quali le collezioni Italon si valorizzano secondo una chiave di lettura inaspettata, ancor più prestigiosa ed esclusiva.

Surface is a container of exclusive materials to be used in combination with Italon collections. Owing to the choice of surfaces is based on a perfect combination, Italon collections express themselves in an unexpected way, creating even more prestigious and exclusive interpretation.



ОБЗОР КОЛЛЕКЦИИ /
PANORAMICA /
OVERVIEW /

НАСТЕННАЯ ПЛИТКА ИЗ БЕЛОЙ ГЛИНЫ /
RIVESTIMENTO IN PASTA BIANCA /
WHITE-BODY WALL TILES /

SURFACE WALL PROJECT

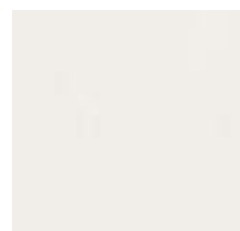

Клауд Уайт /
Cloud White /



Голд Еллоу /
Gold Yellow /



Эксклюзив Рэд /
Exclusive Red /



Винтер Блу /
Winter Blue /

80x160 см

КЕРАМОГРАНИТ ОКРАШЕННЫЙ В МАССЕ /
GRES PORCELLANATO COLORATO IN MASSA /
FULL BODY COLOURED PORCELAIN STONEWARE /

SURFACE



Сан /
Sun /

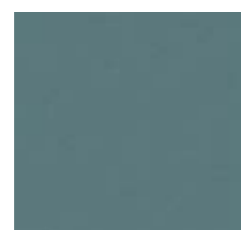

Оушн /
Ocean /

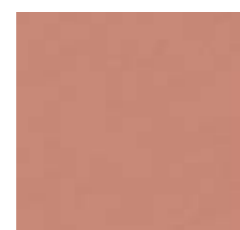

Скарлет /
Scarlet /



Кортен /
Corten /



Стил /
Steel /

80x160 см
60x120 см
60x60 см



R 9 A
НАТУРАЛЬНЫЙ



ДОСТУПНЫЕ ЦВЕТА /
COLORI DISPONIBILI /
AVAILABLE COLORS /

SURFACE WALL PROJECT

Серфейс Клауд Уайт /
Surface Cloud White /

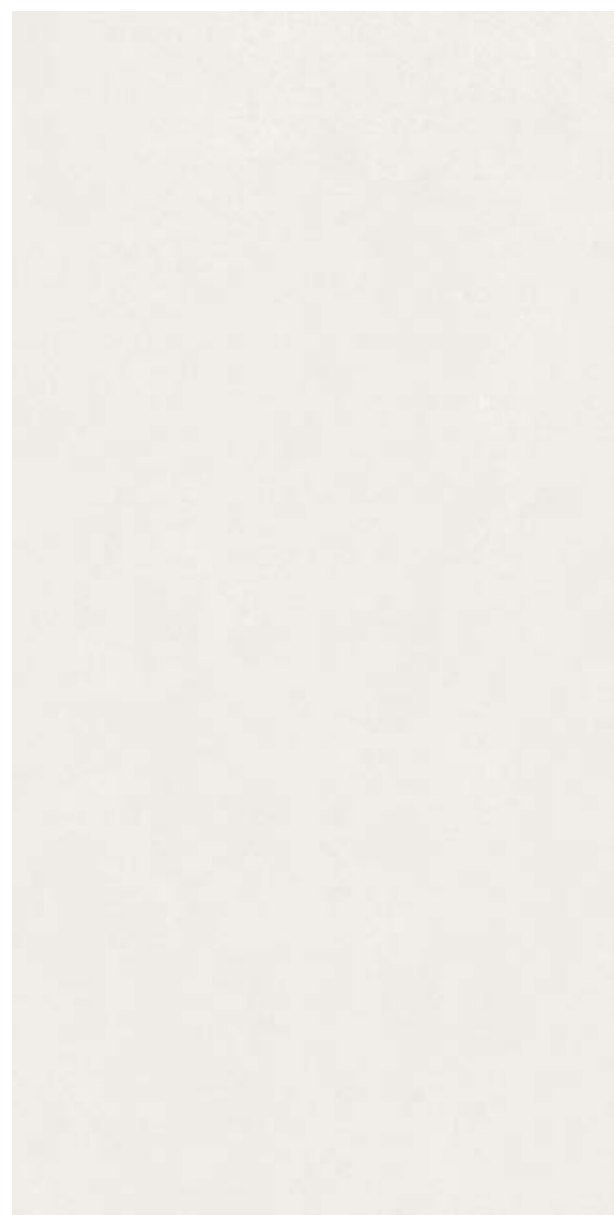

80x160 см

Серфейс Голд Еллоу /
Surface Gold Yellow /



80x160 см

НАСТЕННАЯ ПЛИТКА ИЗ БЕЛОЙ ГЛИНЫ /
RIVESTIMENTO IN PASTA BIANCA /
WHITE-BODY WALL TILES /

SURFACE WALL PROJECT

Серфейс Эксклюзив Рэд /
Surface Exclusive Red /



80x160 см

Серфейс Винтер Блу /
Surface Winter Blue /



80x160 см

ДОСТУПНЫЕ ЦВЕТА /
COLORI DISPONIBILI /
AVAILABLE COLORS /

КЕРАМОГРАНИТ ОКРАШЕННЫЙ В МАССЕ /
GRES PORCELLANATO COLORATO IN MASSA /
FULL BODY COLOURED PORCELAIN STONEWARE /

SURFACE

Серфейс Сан /
Surface Sun /

Серфейс Оушн /
Surface Ocean /

Серфейс Скарлет /
Surface Scarlet /



60x120 см



60x120 см



60x120 см



Данные артикулы рекомендуются исключительно для облицовки стен /
Si consiglia l'utilizzo di questi articoli solo su rivestimento /
It is recommended to use these items only for the wall covering /

ДЕКОРЫ /
DECORI /
DECORS /

КЕРАМОГРАНИТ ОКРАШЕННЫЙ В МАССЕ /
GRES PORCELLANATO COLORATO IN MASSA /
FULL BODY COLOURED PORCELAIN STONEWARE /

SURFACE



Серфейс Сан
Мозаика /
Surface Sun
Mosaico /

30x30 см ◆



Серфейс Оушн
Мозаика /
Surface Ocean
Mosaico /

30x30 см ◆

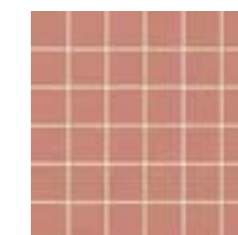

Серфейс Скарлет
Мозаика /
Surface Scarlet
Mosaico /

30x30 см ◆

◆ Патинированный и
Реттифицированный /
Cerato e Rettificato /
Honed Satin and Rectified /



ДОСТУПНЫЕ ЦВЕТА /
COLORI DISPONIBILI /
AVAILABLE COLORS /

SURFACE

Серфейс Кортен /
Surface Corten /

V4



60x120 см



60x60 см

КЕРАМОГРАНИТ ОКРАШЕННЫЙ В МАССЕ /
GRES PORCELLANATO COLORATO IN MASSA /
FULL BODY COLOURED PORCELAIN STONEWARE /

SURFACE

Серфейс Стил /
Surface Steel /

V5



80x160 см



60x120 см



60x60 см

SURFACE

- 1 •
Плинтус /
Battiscopa /
Bullnose /
7,2x80 см ▲
7,2x60 см ▲
- 2 ••
Ступень Фронтальная /
Scalino Frontale /
Step tread Front /
33x160 см ▲
33x120 см ▲
33x60 см ▲
- 3 ••
Ступень Угловая Левая /
Scalino Angolare Sx /
Step tread corner Sx /
33x160 см ▲
33x120 см ▲
33x60 см ▲
- 4 ••
Ступень Угловая Правая /
Scalino Angolare Dx /
Step tread corner Dx /
33x160 см ▲
33x120 см ▲
33x60 см ▲

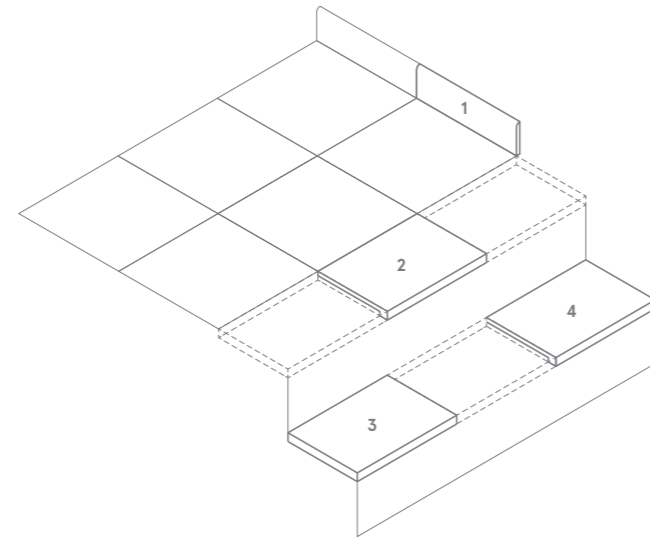

- Имеется во всех цветах /
Disponibile in tutti i colori /
Available in all colors /
- Производится под заказ /
Prodotto su richiesta /
Made on request /
- ▲ Натуральный и Реттифицированный /
Naturale e Rettificato /
Matt and Rectified /



	Клауд Уайт / Cloud White /	Голд Еллоу / Gold Yellow /	Эксклюзив Рэд / Exclusive Red /	Винтер Блу / Winter Blue /
SURFACE WALL PROJECT	●	●	●	●
80x160 см, 8,5 мм	▲	▲	▲	▲

	Сан / Sun /	Оушн / Ocean /	Скарлет / Scarlet /	Кортен / Corten /	Стел / Steel /
SURFACE	●	●	●	●	●
80x160 см, 9 мм					▲
60x120 см, 9 мм	◆	◆	◆	▲	▲
60x60 см, 9 мм				▲	▲

- ▲ Натуральный и Реттифицированный /
Naturale e Rettificato /
Matt and Rectified /
- ◆ Патинированный и Реттифицированный /
Cerato e Rettificato /
Honed Satin and Rectified /
- ▲ Матовый и Реттифицированный /
Opaco e Rettificato /
Opaque and Rectified /

Указанные размеры - номинальные, узнать фактический размер плитки можно в Таблице калибров на стр. 519. /
I formati indicati sono nominali; per visionare le dimensioni reali vi preghiamo di consultare la Tabella calibri a pag. 519. /
Indicated sizes are nominal, for real tiles' sizes please review a Table of calibers on page 519. /

CLIMB

FULLDESIGNPROJECT

Climb – это коллекция, созданная для того, чтобы надолго остаться на вершине признания со стороны тех, кто ценит стиль, элегантность и современный образ жизни. Коллекция Climb вдохновлена разнообразием мира южноамериканских и североамериканских кварцитов и своим яркими цветовыми контрастами, вместе с многоформатными решениями укладки плитки, создаёт новые комбинации света и материи.

Climb è una collezione destinata a rimanere in vetta al gradimento dei cultori dello stile, dell'eleganza e del buon vivere contemporaneo per lungo tempo. Climb trae ispirazione dal variegato mondo delle quarziti provenienti dal Sudamerica e dal Nord Europa ed esprime una forza stilistica fatta di contrasti cromatici che, uniti alle soluzioni di posa multiformato, creano nuovi equilibri fra luce e materia.

Climb is a collection destined to remain at length at the peak of popularity among aficionados of style, elegance and the good life, drawing its inspiration from the variegated world of quartzites from South America and Northern Europe. The strength of its style lies in the colour contrasts that combine with the multi-size laying solutions, creating fresh equilibria between light and material. application potential.



ОБЗОР КОЛЛЕКЦИИ /
PANORAMICA /
OVERVIEW /

КЕРАМОГРАНИТ ОКРАШЕННЫЙ В МАССЕ /
GRES PORCELLANATO COLORATO IN MASSA /
FULL BODY COLOURED PORCELAIN STONEWARE /

CLIMB

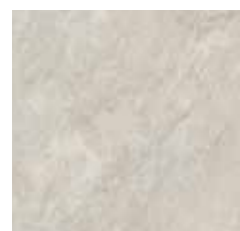

Айс /
Ice /

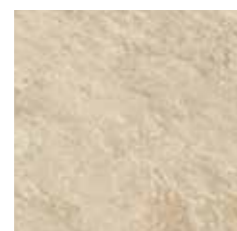

Роуп /
Rope /



Рок /
Rock /



Айрон /
Iron /



Графит /
Graphite /

60x60 см
30x60 см



R 10 A
НАТУРАЛЬНЫЙ



R 11 A+B
ГРИП

КЕРАМОГРАНИТ ОКРАШЕННЫЙ В МАССЕ /
GRES PORCELLANATO COLORATO IN MASSA /
FULL BODY COLOURED PORCELAIN STONEWARE /

CLIMB X2

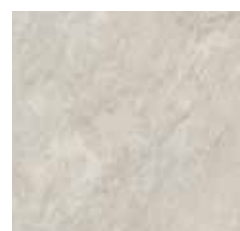

Айс X2 /
Ice X2 /

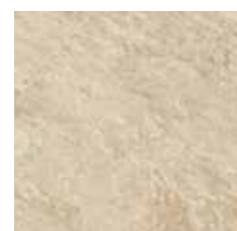

Роуп X2 /
Rope X2 /



Рок X2 /
Rock X2 /

60x60 см



R 11 A+B+C
СТРУКТУРИРОВАННЫЙ



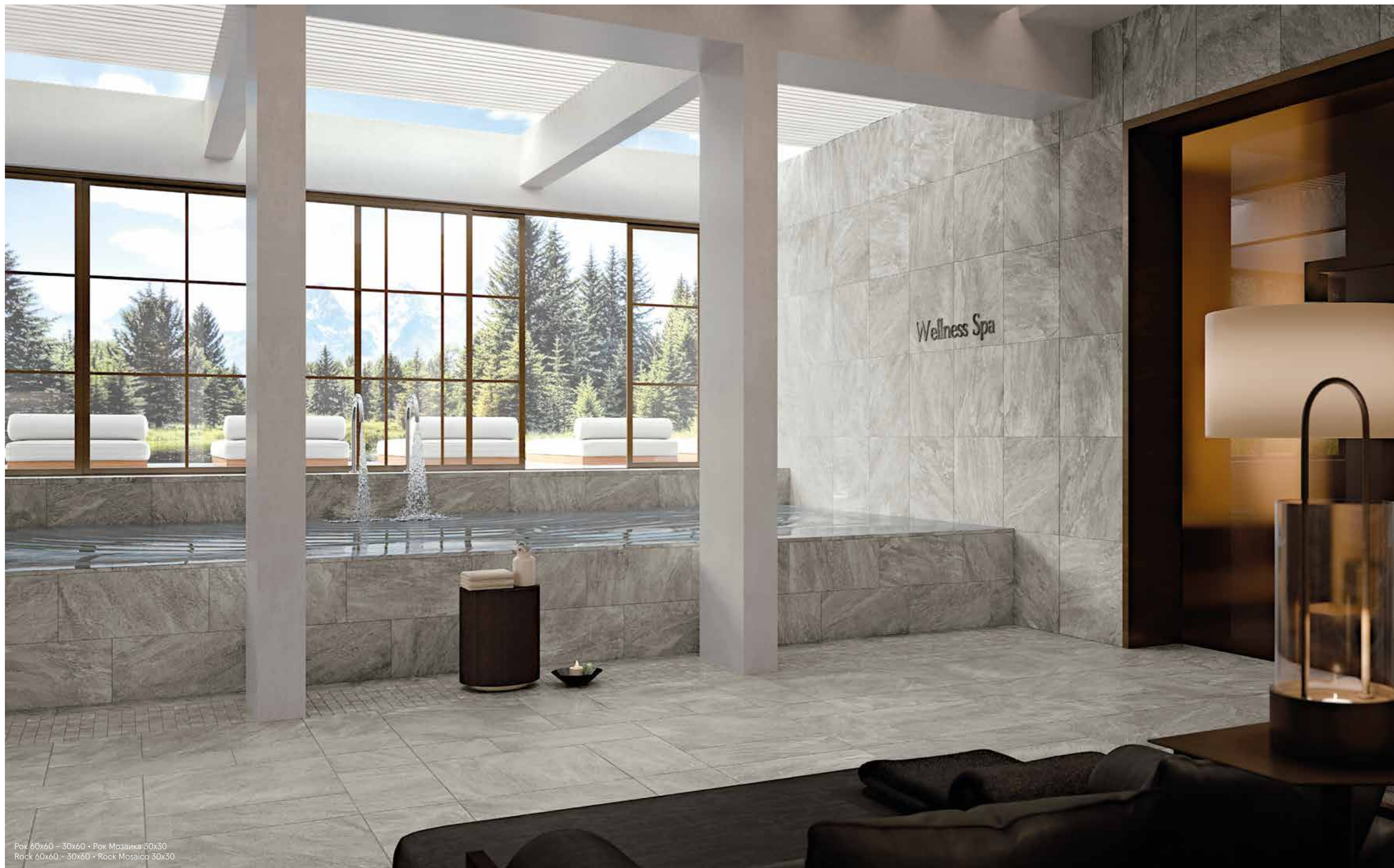

Рок 60x60 - 30x60 • Рок Мозаика 30x30
Rock 60x60 - 30x60 • Rock Mosaico 30x30

CLIMB

Клаймб Айс /
Climb Ice /



30x60 см



60x60 см

Клаймб Роуп /
Climb Rope /



30x60 см



60x60 см

CLIMB

Клаймб Рок /
Climb Rock /



30x60 см



60x60 см

Клаймб Айрон /
Climb Iron /



30x60 см



60x60 см

ДОСТУПНЫЕ ЦВЕТА /
COLORI DISPONIBILI /
AVAILABLE COLORS /

КЕРАМОГРАНИТ ОКРАШЕННЫЙ В МАССЕ /
GRES PORCELLANATO COLORATO IN MASSA /
FULL BODY COLOURED PORCELAIN STONEWARE /

ДОСТУПНЫЕ ТИПЫ ПОВЕРХНОСТИ /
FINITURE DISPONIBILI /
AVAILABLE FINISHES /

КЕРАМОГРАНИТ ОКРАШЕННЫЙ В МАССЕ /
GRES PORCELLANATO COLORATO IN MASSA /
FULL BODY COLOURED PORCELAIN STONEWARE /

CLIMB

Клаймб Графит /
Climb Graphite /



30x60 см



60x60 см



CLIMB



Натуральный /
Naturale /
Matt /



Грип /
Grip /
Grip /

CLIMB

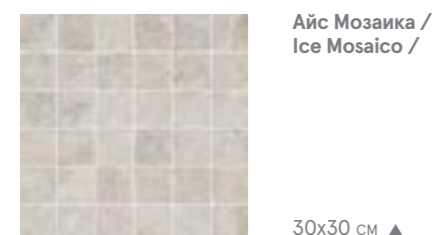

Айс Мозаика /
Ice Mosaico /

30x30 см ▲



Роуп Мозаика /
Rope Mosaico /

30x30 см ▲



Рок Мозаика /
Rock Mosaico /

30x30 см ▲

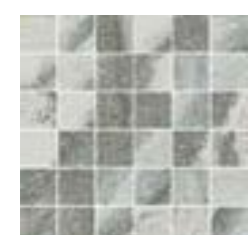

Айрон Мозаика /
Iron Mosaico /

30x30 см ▲

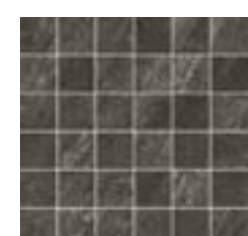

Графит Мозаика /
Graphite Mosaico /

30x30 см ▲



Айс Брик /
Ice Brick /

30x60 см ▲



Роуп Брик /
Rope Brick /

30x60 см ▲



Рок Брик /
Rock Brick /

30x60 см ▲



Айрон Брик /
Iron Brick /

30x60 см ▲



Графит Брик /
Graphite Brick /

30x60 см ▲

▲ Натуральный и Реттифицированный /
Naturale e Rettificato /
Matt and Rectified /

CLIMB



Айс Брик 3D /
Ice Brick 3D /

28x78 см ▲



Роуп Брик 3D /
Rope Brick 3D /

28x78 см ▲



Рок Брик 3D /
Rock Brick 3D /

28x78 см ▲

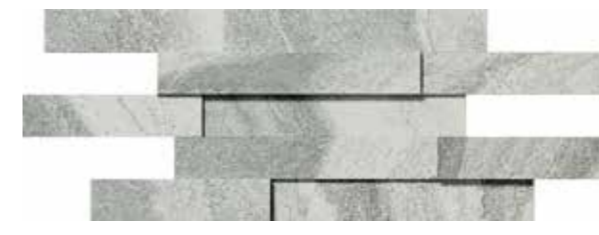

Айрон Брик 3D /
Iron Brick 3D /

28x78 см ▲

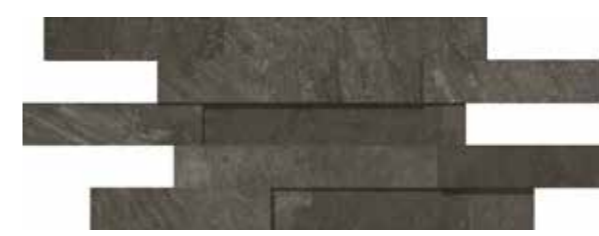

Графит Брик 3D /
Graphite Brick 3D /

28x78 см ▲

▲ Натуральный и Реттифицированный /
Naturale e Rettificato /
Matt and Rectified /



Стрип /
Strip /

26x75 см ▲



CLIMB

1 •
Плинтус /
Battiscopa /
Bullnose /
7,2x60 см ▲

3 •★
Ступень Угловая Левая /
Scalino Angolare Sx /
Step tread corner Sx /
33x60 см ▲

2 •★
Ступень Фронтальная /
Scalino Frontale /
Step tread Front /
33x60 см ▲

4 •★
Ступень Угловая Правая /
Scalino Angolare Dx /
Step tread corner Dx /
33x60 см ▲

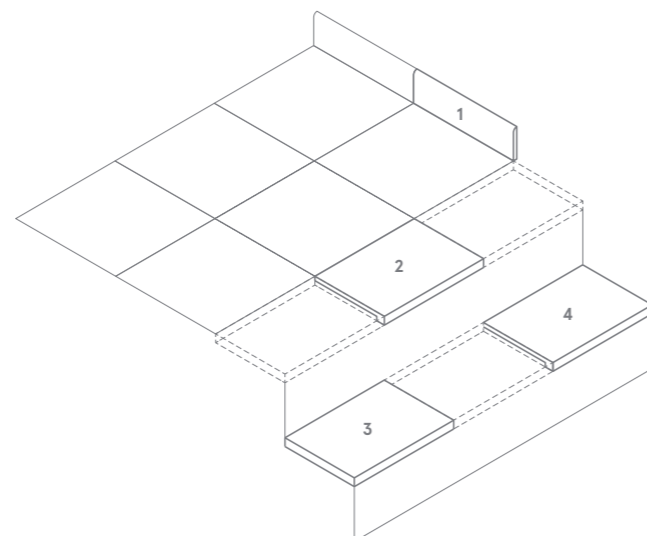

• Имеется во всех цветах /
Disponibile in tutti i colori /
Available in all colors /

★ Производится под заказ /
Prodotto su richiesta /
Made on request /

▲ Натуральный и Реттифицированный /
Naturale e Rettificato /
Matt and Rectified /



	Айс / Ice /	Роп / Rope /	Рок / Rock /	Айрон / Iron /	Графит / Graphite /
CLIMB					
60x60 см, 9 мм	▲	▲	▲	▲	▲
30x60 см, 9 мм	▲○	▲○	▲○	▲○	▲○
CLIMB X2					
60x60 см, 20 мм	◆	◆	◆		

▲ Натуральный и Реттифицированный /
Naturale e Rettificato /
Matt and Rectified /

○ Грп и Реттифицированный /
Grip e Rettificato /
Grip and Rectified /

◆ Структурированный и Реттифицированный /
Strutturato e Rettificato /
Textured and Rectified /

Указанные размеры - номинальные, узнать фактический размер плитки можно в Таблице калибров на стр. 519. /
I formati indicati sono nominali; per visionare le dimensioni reali vi preghiamo di consultare la Tabella calibri a pag. 519. /
Indicated sizes are nominal, for real tiles' sizes please review a Table of calibers on page 519. /

maison

FULLDESIGNPROJECT

Коллекция Maison воспроизводит в керамограните элегантный вид промасленной древесины европейского ореха с ее необычайным, ярко выраженным рисунком.

Бархатистая поверхность плиток характеризуется мягкой цветовой неоднородностью и крупными натуральными волокнами. Богатая гамма светлых и темных тонов, наряду с тремя новыми форматами, 30x120, 20x120 и 15x120, позволяет естественно оформлять как домашние, так и общественные интерьеры.

Maison esplora l'eleganza del legno Noce Nazionale a tavola oliato in un gres porcellanato dalla straordinaria tessitura grafica, unica e caratterizzata. La superficie vellutata è valorizzata da una leggera variabilità cromatica e da ampie venature naturali.

La gamma, declinata in nuance chiare e scure nei tre nuovi formati 30x120, 20x120 e 15x120, conferisce una autenticità contemporanea a progetti d'interior design commerciali e residenziali.

Maison explores the elegance of Italian walnut wood in oiled planks in porcelain tiles of extraordinary graphic texture, uniqueness and character.

The velvety surface is enhanced by a slight colour variation and by large natural veining. The collection, that ranges from soft through to dark nuances across the entire range of the three new 30x120, 20x120 and 15x120 formats, gives an authentic contemporary look to both commercial and residential interior design projects.



ОБЗОР КОЛЛЕКЦИИ /
PANORAMICA /
OVERVIEW /

КЕРАМОГРАНИТ ОКРАШЕННЫЙ В МАССЕ /
GRES PORCELLANATO COLORATO IN MASSA /
FULL BODY COLOURED PORCELAIN STONEWARE /

MAISON



Хани /
Honey /



Шампэйн /
Champagne /



Фумэ /
Fumé /



Бренди /
Brandy /



Волнат /
Walnut /

30x120 см
20x120 см
15x120 см



R 9 A
НАТУРАЛЬНЫЙ





Бренди 30x120 - 20x120 - 15x120 • Шампэйн 20x120
Brandy 30x120 - 20x120 - 15x120 • Champagne 20x120

ДОСТУПНЫЕ ЦВЕТА /
COLORI DISPONIBILI /
AVAILABLE COLORS /

MAISON

Мезон Хани /
Maison Honey /



30x120 см



20x120 см



15x120 см

Мезон Шампэйн /
Maison Champagne /



30x120 см



20x120 см



15x120 см

КЕРАМОГРАНИТ ОКРАШЕННЫЙ В МАССЕ /
GRES PORCELLANATO COLORATO IN MASSA /
FULL BODY COLOURED PORCELAIN STONEWARE /

MAISON

Мезон Фумэ /
Maison Fumé /



30x120 см



20x120 см



15x120 см

Мезон Бренди /
Maison Brandy /



30x120 см



20x120 см



15x120 см

При укладке прямоугольных форматов рекомендованное смещение плиток относительно друг друга не более 30%.
Для получения наилучшего эстетического результата рекомендуется использование механических систем выравнивания плитки. /
Per la posa di formati rettangolari si consiglia uno scostamento non superiore al 30%. È consigliato l'utilizzo di distanziatori autolivellanti per un risultato ottimale. /
For laying rectangular sizes, the tiles should not be staggered by more than 30%. The use of self-levelling spacers is recommended for best results. /

ДОСТУПНЫЕ ЦВЕТА /
 COLORI DISPONIBILI /
 AVAILABLE COLORS /

КЕРАМОГРАНИТ ОКРАШЕННЫЙ В МАССЕ /
 GRES PORCELLANATO COLORATO IN MASSA /
 FULL BODY COLOURED PORCELAIN STONEWARE /

MAISON

Мезон Волнат /
 Maison Walnut /



30x120 см

20x120 см

15x120 см

СПЕЦИАЛЬНЫЕ ИЗДЕЛИЯ /
 PEZZI SPECIALI /
 TRIM PIECES /

КЕРАМОГРАНИТ ОКРАШЕННЫЙ В МАССЕ /
 GRES PORCELLANATO COLORATO IN MASSA /
 FULL BODY COLOURED PORCELAIN STONEWARE /

MAISON

- 1 •
Плинтус /
Battiscopa /
Bullnose /
7,2x60 см ▲
 - 2 •★
Ступень Фронтальная /
Scalino Frontale /
Step tread Front /
33x120 см ▲
 - 3 •★
Ступень Угловая Левая /
Scalino Angolare Sx /
Step tread corner Sx /
33x120 см ▲
 - 4 •★
Ступень Угловая Правая /
Scalino Angolare Dx /
Step tread corner Dx /
33x120 см ▲
- Имеется во всех цветах /
 Disponibile in tutti i colori /
 Available in all colors /
- ★ Производится под заказ /
 Prodotto su richiesta /
 Made on request /

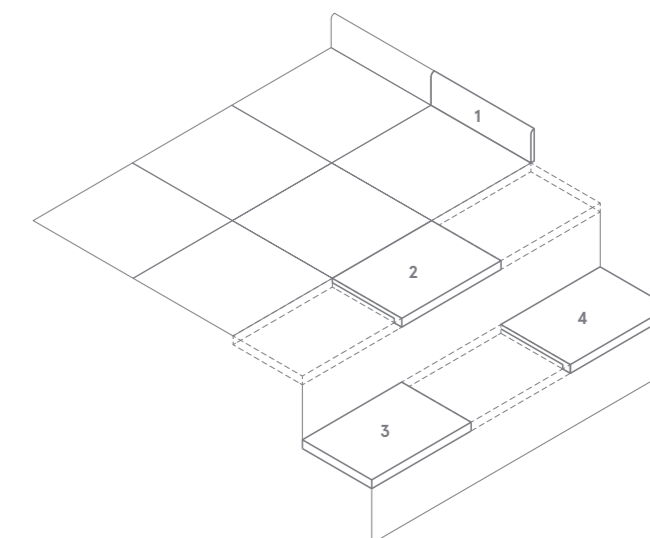

ГАММА ИЗДЕЛИЙ /
 GAMMA PRODOTTI /
 PRODUCT RANGE /

	Хани / Honey /	Шампэйн / Champagne /	Фумэ / Fumé /	Бренди / Brandy /	Волнат / Walnut /
MAISON					
30x120 см, 9 мм	▲	▲	▲	▲	▲
20x120 см, 9 мм	▲	▲	▲	▲	▲
15x120 см, 9 мм	▲	▲	▲	▲	▲

▲ Натуральный и
 Реттифицированный /
 Naturale e Rettificato /
 Matt and Rectified /

Указанные размеры - номинальные, узнать фактический размер плитки можно в Таблице калибров на стр. 519. /
 I formati indicati sono nominali; per visionare le dimensioni reali vi preghiamo di consultare la Tabella calibri a pag. 519. /
 Indicated sizes are nominal, for real tiles' sizes please review a Table of calibers on page 519. /

CONTRACT

ТЕХНИЧЕСКИЕ ОБОЗНАЧЕНИЯ /
LEGENDA /
TECHNICAL INDEX /



VSHADE - Расхождение в цветовых оттенках плитки (стонализация) /
VSHADE - Stonalizzazione delle piastrelle /
VSHADE - Tile Shade Variation /

→ Подробная информация стр. 514 / Maggiori informazioni a pag. 514 / More information on page 514 /



Определение скользкости /
Determinazione della scivolosità /
Slipperiness /

→ Подробная информация стр. 512 / Maggiori informazioni a pag. 512 / More information on page 512 /

→ CONTRACT: Подробнее стр. 20 / Vedi pag. 20 / See page 20

VOYAGER

КЕРАМОГРАНИТ ОКРАШЕННЫЙ В МАССЕ /
GRES PORCELLANATO COLORATO IN MASSA /
FULL BODY COLOURED PORCELAIN STONEWARE /



Вояджер Айвори /
Voyager Ivory /



Вояджер Грэй /
Voyager Grey /



Вояджер Блэк /
Voyager Black /



60x120 см, 9 мм
60x60 см, 9 мм

Натуральный и
Реттифицированный /
Naturale e Rettificato /
Matt and Rectified /



 **R 10 A+B**
НАТУРАЛЬНЫЙ

DISCOVER

КЕРАМОГРАНИТ ОКРАШЕННЫЙ В МАССЕ /
GRES PORCELLANATO COLORATO IN MASSA /
FULL BODY COLOURED PORCELAIN STONEWARE /



Дискавер Уайт /
Discover White /



Дискавер Грэй /
Discover Grey /



60x120 см, 9 мм
60x60 см, 9 мм

Натуральный и
Реттифицированный /
Naturale e Rettificato /
Matt and Rectified /



Дискавер Дезерт /
Discover Desert /



Дискавер Фумэ /
Discover Fumè /



 **R 10 A+B**
НАТУРАЛЬНЫЙ

ECLIPSE

КЕРАМОГРАНИТ ОКРАШЕННЫЙ В МАССЕ /
GRES PORCELLANATO COLORATO IN MASSA /
FULL BODY COLOURED PORCELAIN STONEWARE /



Эклипс Уайт /
Eclipse White /



Эклипс Грэй /
Eclipse Grey /



Эклипс Фумэ /
Eclipse Fumè /



60x120 см, 9 мм
60x60 см, 9 мм
30x60 см, 9 мм

Натуральный и
Реттифицированный /
Naturale e Rettificato /
Matt and Rectified /



R9A
НАТУРАЛЬНЫЙ

SKYLINE

КЕРАМОГРАНИТ ОКРАШЕННЫЙ В МАССЕ /
GRES PORCELLANATO COLORATO IN MASSA /
FULL BODY COLOURED PORCELAIN STONEWARE /



Скайлайн Сноу /
Skyline Snow /



Скайлайн Аш /
Skyline Ash /



Скайлайн Клауд /
Skyline Cloud /



60x120 см, 9 мм
60x60 см, 9 мм

Натуральный и
Реттифицированный /
Naturale e Rettificato /
Matt and Rectified /



R9A
НАТУРАЛЬНЫЙ

EVERSTONE

КЕРАМОГРАНИТ ОКРАШЕННЫЙ В МАССЕ /
GRES PORCELLANATO COLORATO IN MASSA /
FULL BODY COLOURED PORCELAIN STONEWARE /



Эверстоун Мун /
Everstone Moon /



Эверстоун Дезерт /
Everstone Desert /

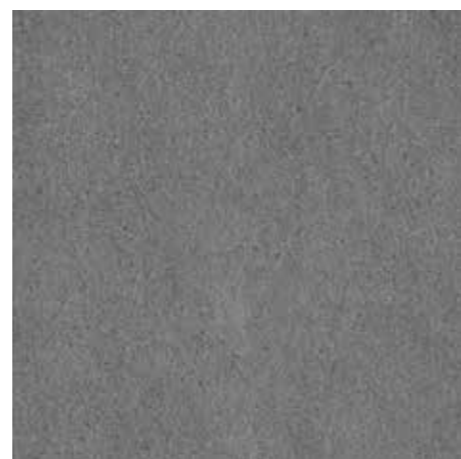

Эверстоун Лава /
Everstone Lava /



60x120 см, 9 мм
60x60 см, 9 мм

Натуральный и
Реттифицированный /
Naturale e Rettificato /
Matt and Rectified /



 **R 9 A+B**
НАТУРАЛЬНЫЙ

AURIS

КЕРАМОГРАНИТ ОКРАШЕННЫЙ В МАССЕ /
GRES PORCELLANATO COLORATO IN MASSA /
FULL BODY COLOURED PORCELAIN STONEWARE /



Аурис Сэнд /
Auris Sand /



Аурис Мока /
Auris Moka /



60x60 см, 9 мм
30x60 см, 9 мм

Натуральный и
Реттифицированный /
Naturale e Rettificato /
Matt and Rectified /

Грип и Реттифицированный /
Grip e Rettificato /
Grip and Rectified



Аурис Графит /
Auris Graphite /



Аурис Блэк /
Auris Black /



 **R 9 A+B**
НАТУРАЛЬНЫЙ

 **R 11 A+B+C**
ГРИП

NOVA

КЕРАМОГРАНИТ ОКРАШЕННЫЙ В МАССЕ /
GRES PORCELLANATO COLORATO IN MASSA /
FULL BODY COLOURED PORCELAIN STONEWARE /



Нова Айвори /
Nova Ivory /



Нова Фог /
Nova Fog /



Нова Браун /
Nova Brown /



60x60 см, 9 мм
30x60 см, 9 мм

Натуральный и
Реттифицированный /
Naturale e Rettificato /
Matt and Rectified /



R 9 A
НАТУРАЛЬНЫЙ



ТЕХНИЧЕСКИЕ ОБОЗНАЧЕНИЯ /
LEGENDA /
TECHNICAL INDEX /



VSHADE - Расхождение в цветовых оттенках плитки (стонализация) /
VSHADE - Stonalizzazione delle piastrelle /
VSHADE - Tile Shade Variation /

→ Подробная информация стр. 514 / Maggiori informazioni a pag. 514 / More information on page 514 /



Определение скользкости /
Determinazione della scivolosità /
Slipperiness /

→ Подробная информация стр. 512 / Maggiori informazioni a pag. 512 / More information on page 512 /

→ X2 : Подробнее стр. 22 / Vedi pag. 22 / See page 22

NORDICA X2

КЕРАМОГРАНИТ ОКРАШЕННЫЙ В МАССЕ /
GRES PORCELLANATO COLORATO IN MASSA /
FULL BODY COLOURED PORCELAIN STONEWARE /



Нордика Айс X2 /
Nordica Ice X2 /



Нордика Роуп X2 /
Nordica Rope X2 /



Нордика Сильвер X2 /
Nordica Silver X2 /



60x60 см, 20 мм

Структурированный и Реттифицированный /
Strutturato e Rettificato /
Textured and Rectified /



R 12 A+B+C
СТРУКТУРИРОВАННЫЙ

DISCOVER X2

КЕРАМОГРАНИТ ОКРАШЕННЫЙ В МАССЕ /
GRES PORCELLANATO COLORATO IN MASSA /
FULL BODY COLOURED PORCELAIN STONEWARE /



Дискавер Грэй X2 /
Discover Grey X2 /



Дискавер Фумэ X2 /
Discover Fumè X2 /



60x60 см, 20 мм

Структурированный и Реттифицированный /
Strutturato e Rettificato /
Textured and Rectified /



R 12 A+B+C
СТРУКТУРИРОВАННЫЙ



CHARME DELUXE X2

КЕРАМОГРАНИТ ОКРАШЕННЫЙ В МАССЕ /
GRES PORCELLANATO COLORATO IN MASSA /
FULL BODY COLOURED PORCELAIN STONEWARE /



Шарм Делюкс Гриджио Оробико X2 /
Charme Deluxe Grigio Orobico X2 /



60x60 см, 20 мм

Структурированный и Реттифицированный /
Strutturato e Rettificato /
Textured and Rectified /



R 12 A+B+C
СТРУКТУРИРОВАННЫЙ



SKYFALL X2

КЕРАМОГРАНИТ ОКРАШЕННЫЙ В МАССЕ /
GRES PORCELLANATO COLORATO IN MASSA /
FULL BODY COLOURED PORCELAIN STONEWARE /

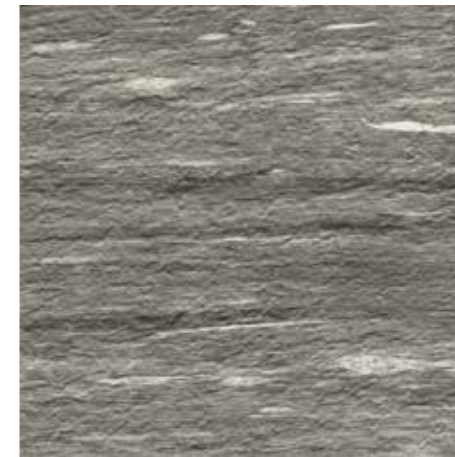

Скайфолл Гриджио Альпино X2 /
Skyfall Grigio Alpino X2 /



60x60 см, 20 мм

Структурированный и Реттифицированный /
Strutturato e Rettificato /
Textured and Rectified /



R 11 A+B+C
СТРУКТУРИРОВАННЫЙ



MILLENNIUM X2

КЕРАМОГРАНИТ ОКРАШЕННЫЙ В МАССЕ /
GRES PORCELLANATO COLORATO IN MASSA /
FULL BODY COLOURED PORCELAIN STONEWARE /



Миллениум Сильвер X2 /
Millennium Silver X2 /



Миллениум Блэк X2 /
Millennium Black X2 /



60x60 см, 20 мм

Структурированный и Реттифицированный /
Strutturato e Rettificato /
Textured and Rectified /



R 12 A+B+C
СТРУКТУРИРОВАННЫЙ



ROOM X2

КЕРАМОГРАНИТ ОКРАШЕННЫЙ В МАССЕ /
GRES PORCELLANATO COLORATO IN MASSA /
FULL BODY COLOURED PORCELAIN STONEWARE /



Рум Блэк Стоун X2 /
Room Black Stone X2 /



60x60 см, 20 мм

Структурированный и Реттифицированный /
Strutturato e Rettificato /
Textured and Rectified /



R 11 A+B+C
СТРУКТУРИРОВАННЫЙ



GENESIS X2

КЕРАМОГРАНИТ ОКРАШЕННЫЙ В МАССЕ /
GRES PORCELLANATO COLORATO IN MASSA /
FULL BODY COLOURED PORCELAIN STONEWARE /

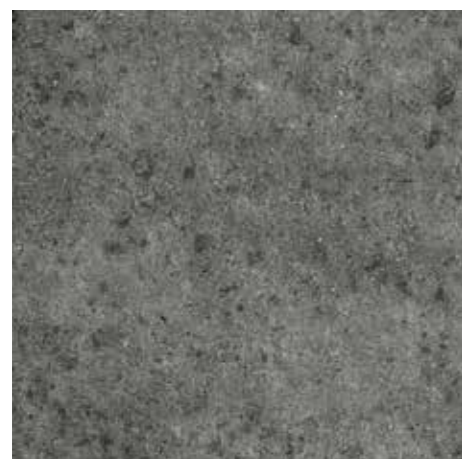

Дженезис Сатурн Грей X2 /
Genesis Saturn Grey X2 /

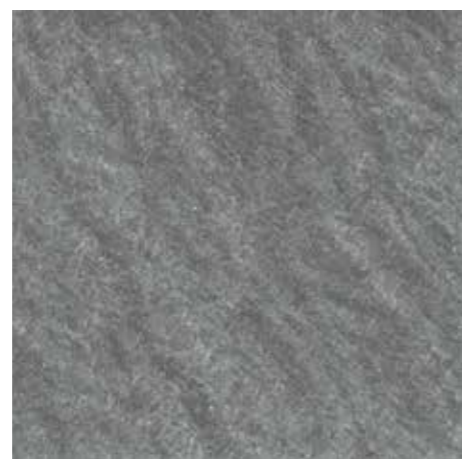

Дженезис Юпитер Силвер X2 /
Genesis Jupiter Silver X2 /



60x60 см, 20 мм

Структурированный и Реттифицированный /
Strutturato e Rettificato /
Textured and Rectified /



R 11 A+B+C
СТРУКТУРИРОВАННЫЙ



SKYLINE X2

КЕРАМОГРАНИТ ОКРАШЕННЫЙ В МАССЕ /
GRES PORCELLANATO COLORATO IN MASSA /
FULL BODY COLOURED PORCELAIN STONEWARE /



Скайлайн Клауд X2 /
Skyline Cloud X2 /



60x60 см, 20 мм

Структурированный и Реттифицированный /
Strutturato e Rettificato /
Textured and Rectified /



R 11 A+B+C
СТРУКТУРИРОВАННЫЙ



EVERSTONE X2

КЕРАМОГРАНИТ ОКРАШЕННЫЙ В МАССЕ /
GRES PORCELLANATO COLORATO IN MASSA /
FULL BODY COLOURED PORCELAIN STONEWARE /



Эверстоун Дезерт X2 /
Everstone Desert X2 /



60x60 см, 20 мм

Структурированный и Реттифицированный /
Strutturato e Rettificato /
Textured and Rectified /



R 12 A+B+C
СТРУКТУРИРОВАННЫЙ



CLIMB X2

КЕРАМОГРАНИТ ОКРАШЕННЫЙ В МАССЕ /
GRES PORCELLANATO COLORATO IN MASSA /
FULL BODY COLOURED PORCELAIN STONEWARE /



Клаймб Айс X2 /
Climb Ice X2 /



Клаймб Роуп X2 /
Climb Rope X2 /



Клаймб Рок X2 /
Climb Rock X2 /



60x60 см, 20 мм

Структурированный и Реттифицированный /
Strutturato e Rettificato /
Textured and Rectified /



R 11 A+B+C
СТРУКТУРИРОВАННЫЙ



MATERIA X2

КЕРАМОГРАНИТ ОКРАШЕННЫЙ В МАССЕ /
GRES PORCELLANATO COLORATO IN MASSA /
FULL BODY COLOURED PORCELAIN STONEWARE /



Материя Магнезио X2 /
Materia Magnesio X2 /

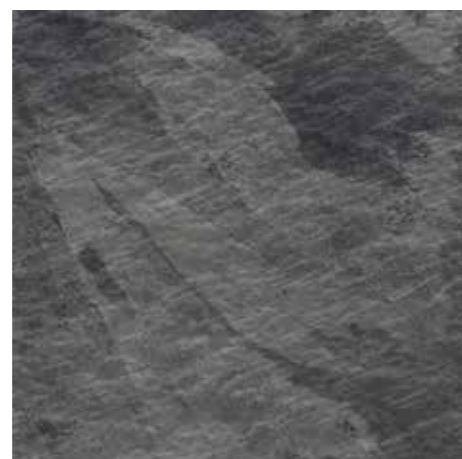

Материя Титанио X2 /
Materia Titanio X2 /



60x60 см, 20 мм

Структурированный и Реттифицированный /
Strutturato e Rettificato /
Textured and Rectified /



R 11 A+B+C
СТРУКТУРИРОВАННЫЙ



CONTEMPORA X2

КЕРАМОГРАНИТ ОКРАШЕННЫЙ В МАССЕ /
GRES PORCELLANATO COLORATO IN MASSA /
FULL BODY COLOURED PORCELAIN STONEWARE /



Контемпора Пур X2 /
Contempora Pure X2 /

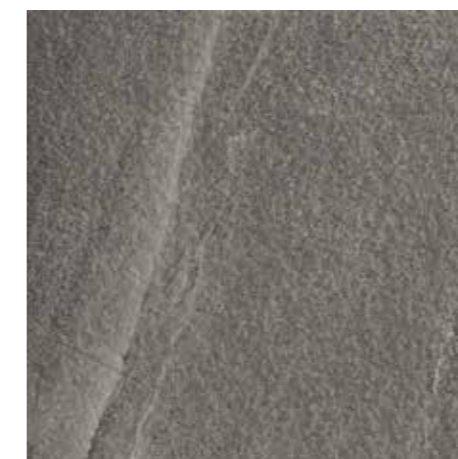

Контемпора Карбон X2 /
Contempora Carbon X2 /



60x60 см, 20 мм

Структурированный и Реттифицированный /
Strutturato e Rettificato /
Textured and Rectified /



R 12 A+B+C
СТРУКТУРИРОВАННЫЙ



NATURAL LIFE WOOD X2

КЕРАМОГРАНИТ ОКРАШЕННЫЙ В МАССЕ /
GRES PORCELLANATO COLORATO IN MASSA /
FULL BODY COLOURED PORCELAIN STONEWARE /



НЛ-Вуд Олив X2 /
NL-Wood Olive X2 /



НЛ-Вуд Пэппер X2 /
NL-Wood Pepper X2 /



60x60 см, 20 мм

Структурированный и Реттифицированный /
Strutturato e Rettificato /
Textured and Rectified /



R 11 A+B+C
СТРУКТУРИРОВАННЫЙ



MAGNETIQUE X2

КЕРАМОГРАНИТ ОКРАШЕННЫЙ В МАССЕ /
GRES PORCELLANATO COLORATO IN MASSA /
FULL BODY COLOURED PORCELAIN STONEWARE /



Манетик Минерал Уайт X2 /
Magnetique Mineral White X2 /



Манетик Петрол Дарк X2 /
Magnetique Petrol Dark X2 /



60x60 см, 20 мм

Структурированный и Реттифицированный /
Strutturato e Rettificato /
Textured and Rectified /



R 11 A+B+C
СТРУКТУРИРОВАННЫЙ



DISTRICT X2

КЕРАМОГРАНИТ ОКРАШЕННЫЙ В МАССЕ /
GRES PORCELLANATO COLORATO IN MASSA /
FULL BODY COLOURED PORCELAIN STONEWARE /



Дистрикт Сэнд X2 /
District Sand X2 /



Дистрикт Эмеральд X2 /
District Emerald X2 /



60x60 см, 20 мм

Структурированный и Реттифицированный /
Strutturato e Rettificato /
Textured and Rectified /



R 11 A+B+C
СТРУКТУРИРОВАННЫЙ

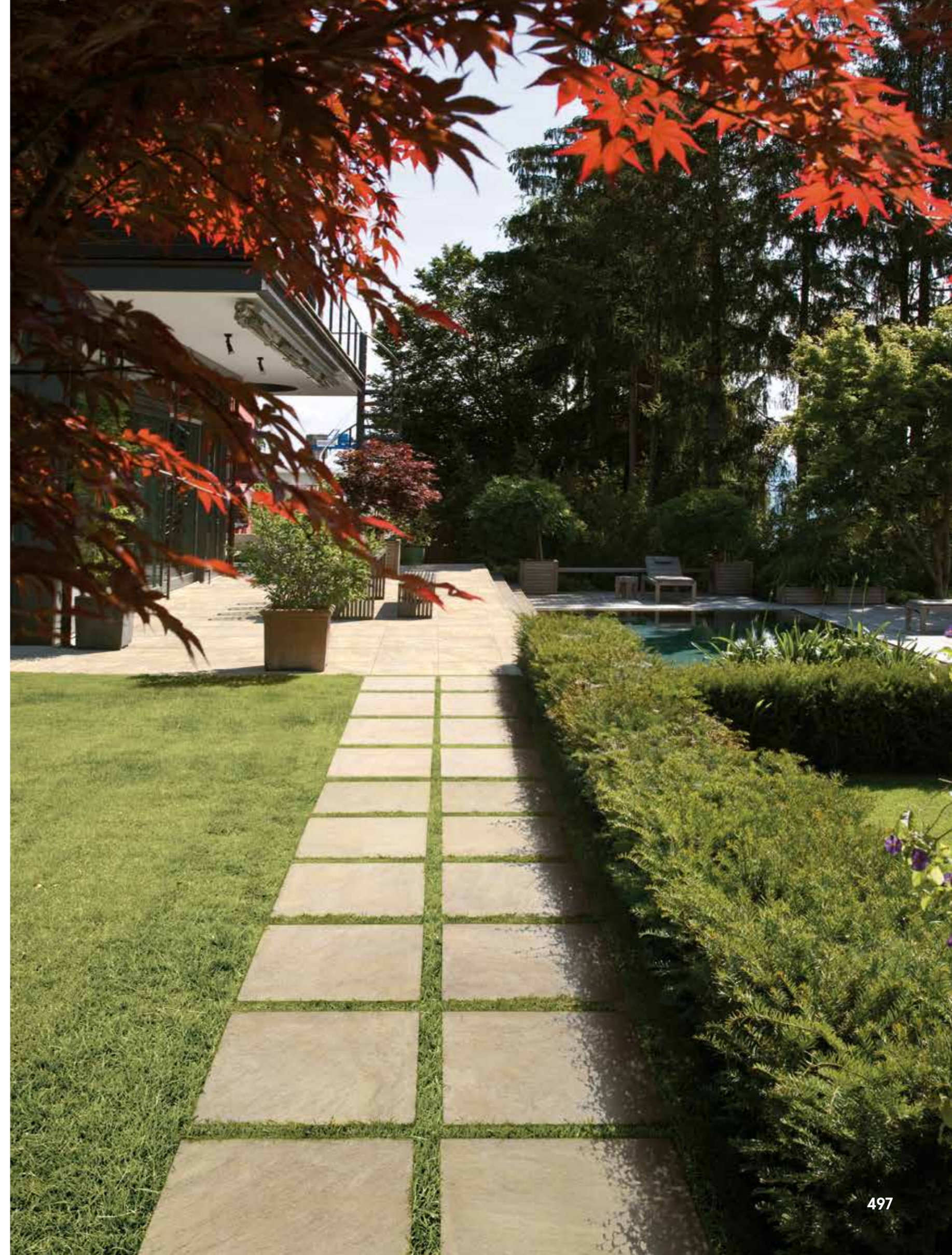

ТЕХНИЧЕСКАЯ ИНФОРМАЦИЯ /
INFORMAZIONI TECNICHE /
TECHNICAL INFORMATION /

ЧТО ТАКОЕ КЕРАМОГРАНИТ? / CHE COS'È IL GRES PORCELLANATO? / WHAT IS PORCELAIN STONEWARE? /

RU / Керамогранит – это современный облицовочный материал, высоко технологичный и экологичный, полученный из чистейшего природного сырья (каолиновые глины, песок, полевые шпаты) путем прессования под высоким давлением (>450 кг/см²) и последующим обжигом при высоких температурах (>1200 °C), что объясняет его очень низкое водопоглощение и в связи с этим исключительную прочность. Технические и эстетические возможности керамического гранита позволяют использовать его для разных назначений: как для внутренних, так и для наружных пространств, как для пола, так и для стен, как в жилых, так и в коммерческих помещениях.

Преимущества керамического гранита

1. Ударопрочность и устойчивость к нагрузкам
2. Устойчивость к износу
3. Устойчивость к появлению царапин
4. Морозоустойчивость
5. Устойчивость к химическому воздействию
6. Устойчивость к образованию пятен

ГОМОГЕННЫЙ КЕРАМОГРАНИТ – это тип керамического гранита, для которого характерна гомогенная структура по всей его толщине. Этот тип керамического гранита сохраняет свой внешний вид даже, если он подвергается износу и абразивному воздействию, он идеально подходит для помещений с высокой механической нагрузкой: торговые центры, вокзалы, мастерские, производственные помещения и т.д.

КЕРАМОГРАНИТ ОКРАШЕННЫЙ В МАССЕ – эта наиболее передовая технология производства керамического гранита, благодаря которой плитка равномерно окрашивается по всей толщине и приобретает дополнительную декоративность поверхности, подчеркивающую эстетические особенности продукта. Керамический гранит, произведенный по этой технологии, практически не имеет ограничений по применению благодаря высоким техническим и эстетическим характеристикам: он может быть использован как в жилых пространствах, так и в коммерческих помещениях любого типа.

IT / Il gres porcellanato è un materiale da rivestimento moderno, altamente tecnologico ed ecologico, formato per pressatura ad alta pressione (> 450 kg/cm²) da materie prime naturali e purissime (caolini, sabbie, feldspati) e sottoposto a cottura ad alta temperatura (>1200 °C) che ne determina un bassissimo assorbimento d'acqua e quindi un'eccezionale resistenza. Le possibilità tecniche ed estetiche del gres porcellanato permettono di utilizzarlo per gli usi più diversi: sia in ambienti interni che esterni, sia per pavimenti che rivestimenti, in contesti residenziali e commerciali.

Vantaggi del Gres Porcellanato

1. Resistenza agli urti e sollecitazioni
2. Resistenza all'usura
3. Resistenza alle scalfitture
4. Resistenza al gelo
5. Resistenza agli attacchi chimici
6. Resistenza alle macchie

GRES PORCELLANATO A TUTTA MASSA è una tipologia di gres porcellanato caratterizzato da una struttura omogenea per tutto il suo spessore. Questa tipologia di gres porcellanato mantiene inalterato il suo aspetto anche se sottoposto ad usura ed abrasione, ed è quindi ideale per ambienti caratterizzati da alta usura: centri commerciali, stazioni, officine, locali adibiti a produzione industriale ecc.

GRES PORCELLANATO COLORATO IN MASSA è la tecnologia di produzione di gres porcellanato più avanzata, grazie alla quale la piastrella acquista una colorazione uniforme per tutto il suo spessore, e presenta una decorazione aggiuntiva sulla superficie, che esalta le particolarità estetiche del prodotto. Il gres porcellanato prodotto secondo questa tecnologia non ha praticamente alcuna limitazione di utilizzo grazie alle alte caratteristiche tecniche ed estetiche: può essere utilizzato in ambienti domestici privati come per locali ad uso commerciale di qualsiasi tipo.

EN / Porcelain stoneware is a modern, highly technological and eco-friendly finishing material formed by pressing at high pressure (>450kgforce/ cm²) made exclusively from natural and pure ingredients (kaolin, sand, feldspar) and fired at high temperature (>1200°C). The distinctive features of this product are very low water absorption and excellent resistance. The technical and aesthetic porcelain stoneware features allow using it for different tasks: both indoor and outdoor, both wall and floor tiling, in residential and commercial areas.

Advantages of Porcelain Tiles

1. Impact strength and stress resistance
2. Wear resistance
3. Scratching resistance
4. Resistance to frost
5. Resistance to chemicals
6. Stain resistance

FULL-BODY PORCELAIN STONEWARE is a type of porcelain stoneware characterized by a homogeneous structure throughout its thickness. This type of porcelain stoneware retains its appearance even when subjected to abrasion wear, making it ideal for areas with high traffic of people, such as shopping malls, stations, workshops, premises, industrial buildings etc..

FULL-BODY COLOURED PORCELAIN STONEWARE is the most advanced technology of production of porcelain stoneware, thanks to which the tile acquires a uniform color throughout its thickness, and has an additional decoration on the surface, which highlights the aesthetic features of the product. The porcelain produced according to this technology has virtually no restrictions of use due to the high technical and aesthetic characteristics: it can be used in private areas and commercial areas of any kind.

**ВОЗМОЖНЫЕ ТИПЫ ПОВЕРХНОСТИ /
LE NOSTRE FINITURE /
OUR FINISHES /**

RU /

Натуральный: это поверхность, с которой плитка выходит из печи. Керамогранит с такой поверхностью является самым устойчивым ко всем видам износа, истирания, химического воздействия и т.д

Патинированный: эта современная поверхность представляет собой светящуюся, а при прикосновении – нежную, словно воощеную поверхность с естественным эффектом бархатистости. Это идеальное решение для создания элегантных модных сочетаний с изысканной эстетикой.

Люкс: ее также называют зеркально полированной поверхностью. Это наиболее дорогой и роскошный тип поверхности, который отличается зеркальным блеском и сиянием. Такая поверхность позволяет подчеркнуть графическое богатство материала.

Структурированный / Грип: этот тип поверхности представляет собой рельефную поверхность, которая гарантирует меньшую скользкость и позволяет получить более правдоподобную эстетику в тех коллекциях, которые имитируют натуральные камни.

Шлифованный: эта поверхность получается в результате обработки натуральной поверхности с помощью щеток, оснащенных алмазными дисками. Поверхность приобретает слегка блестящий элегантный эффект и тактильную бархатистость.

Силк: Чтобы получить поверхность силк, на керамогранит до обжига наносится матовая глазурь. Которая после термической обработки полностью спекается с поверхностью керамогранита, в результате получается очень приятная на ощупь поверхность, которая напоминает шелк. При этом она не имеет никакого глянцевого блеска.



Натуральный /
Naturale /
Matt /



Грип /
Grip /
Grip /



Люкс /
Lux /
Lux /



Патинированный /
Cerato /
Honed Satin /



Шлифованный /
Lappato /
Honed /



Силк /
Silk /
Silk /

IT /

Matt (naturale): è la finitura naturale con la quale la piastrella esce dal forno. Il gres porcellanato con questa finitura è il più resistente a tutti i tipi di usura, abrasione, attacco chimico ecc.

Cerata: è una finitura dal carattere contemporaneo, presenta una superficie luminosa, morbida e cerosa al tatto, alla vista satinata con la presenza di un naturale effetto materico vellutato. È la soluzione ideale per creare abbinamenti eleganti e di tendenza, dall'atmosfera ricercata.

Lux: denominata anche lappato a specchio o a campo pieno, rappresenta la finitura più pregiata e lussuosa, con una superficie brillante e lucida a specchio. Questa finitura consente di enfatizzare la ricchezza grafica del materiale attraverso una superficie dall'aspetto vetroso, luminoso, pulito.

Strutturata / Grip: questa finitura presenta una superficie a rilievo che garantisce minore scivolosità e permette di ottenere un'estetica più verosimile in quelle collezioni che imitano le pietre naturali.

Lappata: questa finitura si ottiene dalla lavorazione della superficie naturale con spazzole dotate di dischi diamantati. La superficie assume un effetto lucido lieve ed elegante e diviene vellutata al tatto.

Silk: questa finitura si ottiene tramite l'applicazione di uno smalto opaco sulla superficie del gres porcellanato. In seguito al trattamento termico, lo smalto viene completamente sinterizzato sulla superficie del gres porcellanato, che diventa piacevole al tatto, quasi come seta. La finitura, però, non è lucida.

EN /

Matt (natural): is a natural finish with which the tile comes from the kiln. The porcelain stoneware with this finish is the most resistant to all types of wear, abrasion, chemicals etc..

Honed satin: a contemporary finish, has a bright surface, soft and waxy to the touch, brushed with the presence of a natural material and velvety effect. It is the ideal solution to create elegant combinations and trendy, sophisticated atmosphere.

Lux: also called full-honed or mirror-honed, represents the finest finish and luxurious, with a bright surface and mirror polished. This finish allows you to emphasize the graphical richness of the material through a glassy, bright and clean surface.

Structured / Grip: a relief surface that ensures lower slipperiness and allows delivering the aesthetic in the collections imitating the natural stone.

Honed: this finish is obtained from the natural surface treatment with brushes with diamond discs. The tiles have glossy, elegant and velvety surface.

Silk: to create a silk finish a matte glaze is applied to the surface of porcelain stoneware before firing. After heat treatment, this glaze is completely sintered with the surface of porcelain stoneware, resulting in a very pleasant to the touch finish that resembles silk. However, it does not have any glossy sheen.

РЕКОМЕНДАЦИИ ПО УХОДУ / CONSIGLI DI PULIZIA / CLEANING TIPS /

RU /

ОЧИСТКА ПО ОКОНЧАНИИ РАБОТ

По окончании работ обязательно должна производиться финальная очистка. Необходимо растворить и полностью удалить все остатки затирки на цементной основе с помощью слабых кислот, разведенных в горячей воде (рекомендуются моющие средства типа ITALON A-CID или иные кислотные моющие средства, 1 литр разводится в 5 литрах воды), которые затем должны быть полностью удалены в короткое время с помощью промывания всей поверхности пола большим количеством воды во избежание остатков или капель на полу, которые могут повредить плитку.

Следует равномерно распределить продукт по поверхности и оставить его на некоторое время на увлажненном полу, но не доводить до высыхания, потереть слегка тряпкой или щеткой. Затем необходимо промыть пол большим количеством воды и убедиться, что на нем нет остатков моющего средства. При необходимости, эту операцию можно повторить, используя более концентрированный раствор (1:2, 1:3). Мы рекомендуем выполнить предварительную пробу на незаметном участке площадью несколько квадратных метров. После очистки поверхности с использованием кислотных моющих средств, следует выполнить основную очистку или очистку с использованием щелочных моющих средств, таких как ITALON B-ASE.

ПОВСЕДНЕВНАЯ УБОРКА

Настоятельно не рекомендуется использовать воск, маслянистые сорта мыла, пропитки и другие виды обработки поверхности керамического гранита.

Для нормальной очистки рекомендуется применять нейтральное моющее средство. В некоторых моющих средствах, предлагаемых в продаже, содержатся воск и добавки для блеска, которые после нескольких применений образуют блестящую пленку на полу. Во избежание этого эффекта следует периодически выполнять обезжиривающее промывание пола с использованием щелочного моющего средства типа ITALON B-ASE, или иных щелочных моющих средств, и завершить его ополаскиванием.



IT /

PULIZIA DI FINE CANTIERE

La pulizia di fine cantiere è obbligatoria. E' indispensabile sciogliere ed eliminare completamente residui di stucco cementizio con l'utilizzo di acidi tamponati diluiti in acqua calda (si consigliano detersivi tipo ITALON A-CID, 1 litro in 5 litri di acqua), che dovranno essere totalmente rimossi successivamente, in breve tempo, con abbondante risciacquo di tutto il pavimento, in modo da evitare che permangano residui o gocce sul pavimento che potrebbero causare danni alle piastrelle. Il prodotto viene distribuito uniformemente e lasciato agire sul pavimento bagnato, senza farlo asciugare strofinandolo con spazzole o stracci. Si procede poi al risciacquo con acqua abbondante per assicurarsi che il pavimento sia privo di residui di detersivi. Se necessario, l'operazione può essere ripetuta utilizzando una concentrazione più elevata (1:2, 1:3). Sugeriamo di eseguire un lavaggio preliminare su una superficie campione di alcuni metri quadrati. Una volta effettuato il lavaggio acido, è necessario eseguire un lavaggio basico o alcalino utilizzando detersivi sgrassanti come ITALON B-ASE. Questo perché il lavaggio acido può lasciare untuosità sul pavimento che potrebbe contribuire a trattenere lo sporco.

PULIZIA QUOTIDIANA

Si sconsiglia vivamente l'impiego di cere, saponi oleosi, impregnanti e trattamenti sul prodotto in gres porcellanato. Per la normale pulizia, si consiglia di utilizzare un detersivo neutro. In alcuni detersivi in commercio sono contenuti cere e additivi lucidanti che, dopo vari lavaggi, possono depositare sul pavimento patine lucide. Per evitare questo fenomeno, effettuare periodicamente un lavaggio sgrassante con detersivo alcalino tipo ITALON B-ASE, risciacquando al termine del lavaggio.

EN /

CLEANING AFTER LAYING

Once the work has been completed, correct clearing is compulsory. It is essential to dissolve and remove residues of the grout completely using buffered acids diluted in hot water (Italon recommends cleaning products as ITALON A-CID, 1 liter in 5 liters of water, which must then be removed completely and quickly, rinsing the floor with plenty of water to avoid residues or drops on the floor which could damage the tiles. Leave the product to take effect on the wet floor, do not allow to dry, and rub with the sponge, then rinse with plenty of water and check that the floor is free from detergent residues, if necessary, repeat the operation with a higher concentration (1:2, 1:3). We recommend a preliminary wash on a sample surface area of a few square metres, if successful, proceed with cleaning the whole surface. After washing, an alkaline or basic wash must be carried out using degreasing detergents like ITALON B-ASE. This is because the acid wash may make the floor sticky, which could cause it to retain dirty.

DAILY CLEANING

Italon strongly advises the use of waxes, oil soap, stains and other treatments (water-oil repellents) on porcelain stoneware. For everyday use, Italon recommends the use of neutral cleaning product. Often, some detergents available on the market contain additives, which after several washes may leave a shiny film on the floor. To avoid this, periodically use an alkaline detergent of the kind ITALON B-ASE, and rinse after washing.

**СПЕЦИАЛЬНАЯ ОЧИСТКА /
PULIZIA STRAORDINARIA /
EXTRAORDINARY CLEANING /**

RU / В случае образования специфических и/или трудно выводимых пятен, которые не удаляются при обычной уборке, рекомендуется использовать специальные моющие средства, но очень осторожно и строго придерживаясь инструкции, предписанной производителем. Важно всякий раз перед использованием моющего средства делать предварительную пробу на незаметном участке, особенно в случае керамического гранита с шлифованным и полированным типом поверхности.
В таблице кратко указаны наиболее пригодные решения для очистки.

IT / In caso di macchie particolari e/o particolarmente tenaci, non eliminabili con la normale pulizia, è consigliabile l'uso di detergenti specifici, da utilizzare con cautela ed attenendosi scrupolosamente alle istruzioni indicate dai fabbricanti. E' importante fare sempre un test preventivo prima dell'uso dei prodotti detergenti, in particolare su gres porcellanato lappato o levigato.
Nella tabella sono sinteticamente indicate le soluzioni più idonee alla pulizia.

EN / For stubborn stains, not deletable with normal clearing, use specific products with great care following the instructions provided by the manufacturer scrupulously. Always test a small piece before using detergent products, particularly on polished and honed porcelain stoneware.
The following table briefly describes the most suitable products to clean various types of stain and mark.



**ПЯТНА НЕОРГАНИЧЕСКОГО ПРОИСХОЖДЕНИЯ /
MACCHIE INORGANICHE /
INORGANIC STAINS /**

ТИП ЗАГРЯЗНЕНИЯ / TIPO DI SPORCO / TYPE OF DIRT /	РЕШЕНИЕ / SOLUZIONE / SOLUTION /
Цемент, уголь, известковые налеты, гипс, металлический осадок, ржавчина, цементная затирка, цветная затирка, графит, краски. / Cemento, carbone, efflorescenze calcaree, gesso, residui metallici, ruggine, stucco cementizio, stucco colorato, grafite, tempere murali. / Cement, cement-based, grout, coal, calcium efflorescence, chalk, metal marks, rust, graphite, emulsion paint. /	Моющее средство с кислотной основой (*) типа ITALON A-CID / Detergente a base acida (*) tipo ITALON A-CID / Acid detergent (*) ITALON A-CID /

**ПЯТНА СИНТЕТИЧЕСКОГО ПРОИСХОЖДЕНИЯ /
MACCHIE SINTETICHE /
SYNTHETIC STAINS /**

ТИП ЗАГРЯЗНЕНИЯ / TIPO DI SPORCO / TYPE OF DIRT /	РЕШЕНИЕ / SOLUZIONE / SOLUTION /
Смолы и эмали, деготь и каучук, силиконовые или механические смазки, свечной воск, лаки, чернила, фломастеры, жевательная резинка, силикон. / Resine e smalti, catrame e caucciù, oli siliconici o meccanici, cere di candela, vernice, inchiostri, lampostil, chewing gum, silicone. / Resins and glazes, coal and natural rubber, silicon or mechanical oils, candle wax, paint, ink, indelible pen, chewing gum, silicon. /	Растворитель / Solvente / Solvents /
Жевательная резинка, силикон / Chewing gum, silicone / Chewing gum, silicon /	Лед + шпатель / Ghiaccio + spatola / Ice + scraper /

**ПЯТНА ОРГАНИЧЕСКОГО ПРОИСХОЖДЕНИЯ /
MACCHIE ORGANICHE /
ORGANIC STAINS /**

ТИП ЗАГРЯЗНЕНИЯ / TIPO DI SPORCO / TYPE OF DIRT /	РЕШЕНИЕ / SOLUZIONE / SOLUTION /
Кока-кола, кофе, вино, пиво, мороженое, майонез, животные жиры, растительные жиры, горчица, кетчуп, льняное масло, варенье, моча, кровь, рвотная жидкость, шампунь, губная помада, воск. / Coca cola, caffè, vino, birra, gelato, maionese, grassi animali, grassi vegetali, mostarda, ketchup, olio di lino, marmellata, urina, sangue, vomito, shampoo, rossetto, cera. / Animal fats, vegetable fats, mustard, ketchup, linseed oil, wax, coca cola, coffee, wine, beer, ice cream, mayonnaise, jam, urine, blood, vomit, shampoo, lipstick. /	Моющее щелочное средство типа ITALON B-ASE / Detergente a base alcalina tipo ITALON B-ASE / Alkaline detergent like ITALON B-ASE /
Покрышки, резиновые подошвы / Pneumatici, soles di gomma / Tyre marks, sole marks /	Абразивная паста / Pasta abrasiva / Abrasive paste /

- * Внимание: продукты с кислотной основой могут разъедать мрамор, гранит, натуральные камни и металлы, поэтому следует избегать их применения в случае декоров или вставок, выполненных этими материалами. /
- * Attenzione: I prodotti a base acida possono corrodere marmo, granito, pietre naturali e metalli, pertanto evitarne l'uso nel caso di decori o inserti realizzati con questi materiali. /
- * Important: Acid products may corrode marble, granite, natural stone and metal. Avoid using in the presence of decoration or inserts in these materials. /



ITALON A-CID

RU / Это сильное моющее средство на основе кислоты, специально разработанное для керамического гранита. Оно позволяет удалять остатки цветной цементной затирки, следы штукатурки, следы от шпателя и другие загрязнения, вызванные ремонтными работами. Оно идеально подходит для удаления поверхностного загрязнения с самого керамического гранита. Нельзя использовать это средство для удаления следов затирки на основе эпоксидных смол. Необходимо избегать контакта с металлическими, деревянными или поверхностями из натурального камня (гранит, мрамор). Во время использования продукта следует надеть защитные резиновые перчатки и проветрить помещение.

СПОСОБ ПРИМЕНЕНИЯ

1. Растворить продукт в горячей воде в пропорции 1:5. В случае сильного загрязнения повторить промывку, используя более высокую концентрацию (1:2 или 1:3). Равномерно нанести раствор с помощью губки или моющего пылесоса. Оставить раствор на поверхности на несколько минут в зависимости от степени загрязнения, чтобы он подействовал. Ни в коем случае нельзя допускать высыхания раствора!
2. Почистить поверхность с помощью синтетической щетки для удаления следов грязи;
3. Собрать остатки грязи с помощью губки или с помощью моющего пылесоса;
4. Смочить поверхность чистой горячей водой и повторить процедуру несколько раз, меняя воду и тщательно промывая используемые щетки, тряпки и т.д., чтобы не оставалось следов грязи на поверхности. Более подробную информацию вы найдете на упаковке.

IT / È un potente detergente a base acida studiato per il gres porcellanato. Permette di eliminare i residui di stucco colorato a base cementizia, le tracce di intonaco, spatolature e altro sporco originato da lavori di muratura. È ideale anche per eliminare dalle superfici le impronte di sporco riportato dalla superficie del gres porcellanato. Da NON utilizzare per eliminare le tracce di stucco su base epossidica. Evitare il contatto con superfici metalliche, superfici in legno o in pietra naturale (granito, marmo). Durante l'utilizzo del prodotto proteggersi con guanti di plastica ed areare il locale.

ISTRUZIONI D'USO

1. Diluire in acqua calda in proporzione 1:5. In caso di sporco ostinato, ripetere il lavaggio utilizzando una concentrazione più elevata (1:2 o 1:3). Distribuire uniformemente con l'aiuto di una spugna o di una pulitrice automatica. Lasciare agire alcuni minuti, a seconda del grado di sporco. Non lasciare asciugare il prodotto in nessun caso!
2. Spazzolare la superficie da pulire con una spazzola sintetica, per eliminare le tracce di sporco;
3. Raccogliere le tracce di sporco con uno straccio o con una pulitrice ad acqua;
4. Bagnare la superficie con acqua calda pulita e ripetere la procedura diverse volte, cambiando l'acqua e pulendo accuratamente le spazzole utilizzate, gli stracci ecc. per non lasciare tracce di sporco. Potete trovare informazioni più approfondite sulla confezione.

EN / It's a powerful acid-based detergent designed for porcelain stoneware. It allows you to remove residual cement based colored grout, traces of plaster, joint fillers and other dirt originating from construction. It's ideal to remove deep-seated dirt from the porcelain surface.

Don't use it to remove traces of epoxy based grout. Avoid any contact with metal, wooden and natural stone surfaces (granite, marble). When using the product wear plastic gloves and aerate the room.

INSTRUCTIONS

1. Dilute in hot water (1:2 or 1:3), use pure detergent in case of stubborn dirt. Distribute it evenly with a sponge or an automatic brush. Leave the detergent to act for some minutes depending on the amount of dirt. Don't leave it to dry up in any case!;
2. Use the synthetic brush to clean the surface and remove any dirt residue;
3. Collect any residue with a cloth or a water vacuum cleaner;
4. Rinse the surface with clean hot water and repeat the procedure several times, changing the water and carefully cleaning the brushes and cloth etc to leave no traces of dirt. Check the package for more detailed information.



ITALON B-ASE

RU / Это моющее средство на щелочной основе. Оно разработано для удаления загрязнений органического происхождения (вино, кофе, кровь, жиры, губная помада, кола и др.). В низкой концентрации оно может использоваться для повседневной уборки поверхности из керамического гранита. При использовании продукта следует надеть защитные резиновые перчатки и проветрить помещение.

СПОСОБ ПРИМЕНЕНИЯ

1. Растворить продукт в горячей воде в пропорции 1:5. В случае сильного загрязнения повторить промывку, используя более высокую концентрацию (1:2 или 1:3). Равномерно нанести раствор с помощью губки или моющего пылесоса. Оставить раствор на поверхности на несколько минут в зависимости от степени загрязнения, чтобы он подействовал. Нельзя допускать высыхания раствора ни в коем случае!
2. Почистить поверхность с помощью синтетической щетки для удаления следов грязи;
3. Собрать остатки грязи с помощью тряпки или с моющего пылесоса;
4. Смочить поверхность чистой горячей водой и повторить процедуру несколько раз, меняя воду и тщательно промывая используемые щетки, тряпки и т.д., чтобы не оставалось следов грязи на поверхности. Более подробную информацию вы найдете на упаковке.

IT / È un detergente per il gres porcellanato a base alcalina. È studiato per eliminare lo sporco di origine organica (vino, caffè, sangue, grassi, rossetto, cola ecc.). Nel caso di uso a bassa concentrazione può essere usato per la pulizia quotidiana delle superfici in gres porcellanato. Durante l'utilizzo del prodotto proteggersi con guanti di plastica ed areare il locale.

ISTRUZIONI D'USO

1. Diluire in acqua calda in proporzione 1:5. In caso di sporco ostinato, ripetere il lavaggio utilizzando una concentrazione più elevata (1:2 o 1:3). Distribuire uniformemente con l'aiuto di una spugna o di una pulitrice automatica. Lasciare agire alcuni minuti, a seconda del grado di sporco. Non lasciare asciugare il prodotto in nessun caso;
2. Spazzolare la superficie da pulire con una spazzola sintetica, per eliminare le tracce di sporco;
3. Raccogliere le tracce di sporco con uno straccio o con una pulitrice ad acqua;
4. Bagnare la superficie con acqua calda pulita e ripetere la procedura diverse volte, cambiando l'acqua e pulendo accuratamente le spazzole utilizzate, gli stracci ecc. per non lasciare tracce di sporco. Potete trovare informazioni più approfondite sulla confezione.

EN / It's a alkaline-based detergent for porcelain stoneware. It was designed to remove dirt of organic origin (wine, coffee, blood, grease, lipstick, cola etc...). If the detergent is used at a low concentration, it can be used for the daily cleaning of porcelain stoneware surfaces. When using the product wear plastic gloves and aerate the room.

INSTRUCTIONS

1. Dilute in hot water (1:2 or 1:3), use pure detergent in case of stubborn dirt. Distribute it evenly with a sponge or an automatic brush. Leave the detergent to act for some minutes depending on the amount of dirt. Don't leave it to dry up in any case;
2. Use the synthetic brush to clean the surface and remove any dirt residue;
3. Collect any residue with a cloth or a water vacuum cleaner;
4. Rinse the surface with clean hot water and repeat the procedure several times, changing the water and carefully cleaning the brushes and cloth etc to leave no traces of dirt. Check the package for more detailed information.



RU / Для каких продуктов:

Гомогенный керамический гранит и керамогранит, окрашенный в массу, обозначение UGL

Устойчивость к скольжению при ходьбе в обуви – важная характеристика для безопасности и здоровья пользователя помещения с керамическим покрытием. Коэффициенты скользкости, с обозначением R классифицируют продукты в соответствии со спецификой их предназначения и указывают по возрастающей степень скользкости, что важно для промышленных и коммерческих пространств. В этом испытании оператор размещается на горизонтальной поверхности, покрытой керамическими плитками с нанесенным на нее маслом. Эта поверхность наклоняется до тех пор, пока оператор в специальной обуви не начинает скользить. Указанная ниже классификация создана, исходя из угла наклона облицованной поверхности, при котором начинается скольжение:

IT / Per quali prodotti:

Gres porcellanato colorato in massa e tutta massa denominato UGL

La resistenza allo scivolamento a piedi calzati è una caratteristica che coinvolge la sicurezza e la salute degli utilizzatori della pavimentazione ceramica. I coefficienti di scivolosità indicati dal valore R classificano i prodotti secondo le esigenze specifiche delle destinazioni d'uso, indicate secondo un ordine crescente di pericolosità, con riferimento soprattutto agli ambienti industriali e commerciali. In questa prova, un operatore viene collocato su un piano orizzontale rivestito di piastrelle cosparse d'olio. Tale piano viene inclinato sino a quando l'operatore provvisto di calzature specifiche inizia a scivolare. La classificazione conseguente è stabilita dall'angolo di inclinazione del piano rivestito nell'istante di scivolamento:

EN / For products:

Full-body and full-body coloured porcelain stoneware classified UGL

Antislip properties for shod feet is a characteristic that affects the health and safety of the users of ceramic floor coverings. The antislip coefficients indicated by the R value classify products in relation to the specific needs of their intended use, in increasing order of slipperiness with reference to industrial and commercial environments in particular. In this test, an operator stands on a horizontal tiled surface that has been oiled. The operator, wearing special footwear, remains on the surface while it is being tilted until he begins to slip. The following classification is determined by the angle of the tiled surface when he starts slipping:

УГОЛ НАКЛОНА / ANGOLO DI INCLINAZIONE / ANGLE /	КЛАССИФИКАЦИЯ / CLASSIFICAZIONE / CLASSIFICATION /	ПРЕДНАЗНАЧЕНИЕ / DESTINAZIONE D'USO / INTENDED USE /
a<6°	Не классифицированы / Non classificate / Not classified /	Домашние и коммерческие помещения с внутренним доступом / Ambienti domestici e commerciali con accesso interno / Indoor residential and commercial with internal access /
6° ≤ a ≤ 10°	R9	Входная зона и лестницы с доступом с улицы / Zone ingresso e scale con accesso dall'esterno / Indoor areas, entrances and staircases with outdoor access /
10° ≤ a ≤ 19°	R10	Зоны общего пользования со средней влажностью (санузлы, гараж), зоны вне помещения под навесом / Zone comuni mediamente umide (bagni, garage), zone esterne coperte / Communal areas with moisture (showers, garages), covered outdoor areas /
19° ≤ a ≤ 27°	R11	Рабочие пространства, лаборатории с большим присутствием воды, открытые зоны вне помещения, экстерьеры / Ambienti di lavoro, laboratori, con forte presenza di acqua, zone esterne scoperte / Working environments with large amounts of water, laboratories, uncovered outdoor areas /
27° ≤ a ≤ 35°	R12	Рабочие пространства, с присутствием скользких веществ / Ambienti di lavoro con presenza di sostanze scivolose / Working environments using slippery substances /
a>35°	R13	Помещения с большим присутствием масел и жиров / Ambienti con forte presenza di oli e grassi / Environments with large quantities of oils and fats /



RU / Для каких продуктов:

Гомогенный керамический гранит и керамогранит, окрашенный в массу, обозначение UGL

Устойчивость к скольжению определяет соответствие плитки для укладки в местах, где ходят без обуви, т.е. бассейны, центры красоты, раздевалки и т.д., и от этой характеристики зависит безопасность применения керамической плитки для здоровья пользователей. На горизонтальной поверхности уложенная плитка покрывается специальным увлажняющим раствором. Поверхность наклоняется до тех пор, пока оператор без обуви не начинает скользить. Углы наклона, при которых начинается скольжение, образуют следующую классификацию:

IT / Per quali prodotti:

Gres porcellanato colorato in massa e tutta massa denominato UGL

Questa resistenza allo scivolamento è un procedimento che stabilisce la conformità delle mattonelle per la posa in locali dove si cammina a piedi scalzi quali piscine, wellness, spogliatoi etc. e coinvolge la sicurezza e la salute degli utilizzatori della pavimentazione ceramica. Su un piano orizzontale, le piastrelle posate vengono bagnate con una soluzione (1 g/l di agente bagnante + acqua). Il piano viene inclinato sino a quando l'operatore (che cammina a piedi nudi) inizia a scivolare; gli angoli corrispondenti allo scivolamento determinano la seguente classificazione:

EN / For products:

Full-body and full-body coloured porcelain stoneware classified UGL

This slip resistance test method is a procedure that establishes tiles' compliance with the requirements for installation in premises where people walk around barefoot, such as swimming-pools, spas, changing-rooms, etc. This property affects the health and safety of the users of ceramic floor coverings. The tiles are fitted on a horizontal surface and are wet with a solution (1 g/l of wetting agent + water). The operator (who is barefoot), stands on the surface while it is being tilted until he begins to slip: the angle when the slipping starts determines the following classification:

УГОЛ НАКЛОНА / ANGOLO DI INCLINAZIONE / ANGLE /	КЛАССИФИКАЦИЯ / CLASSIFICAZIONE / CLASSIFICATION /	ПРЕДНАЗНАЧЕНИЕ / DESTINAZIONE D'USO / INTENDED USE /
a<12°	Не классифицированы / Non classificate / Not classified /	Домашние и коммерческие помещения с внутренним доступом / Ambienti domestici e commerciali con accesso interno / Indoor residential and commercial with internal access /
12° ≤ a ≤ 18°	A	Раздевалки, зоны для ходьбы без обуви и т.д. / Spogliatoi, zone di accesso a piedi nudi etc / Changing-rooms, barefoot access zones, etc /
18° ≤ a ≤ 24°	B (A+B)	Душевые, бортики бассейнов и др. / Docce, bordi piscina, etc / Showers, edges of swimming-pools etc /
a>24°	C (A+B+C)	Подводная часть наклонных поверхностей бассейнов, лестницы под водой, зоны с возможным присутствием стоячей воды / Bordi di piscine in pendenza ma sott'acqua, scale sommerse, zone con possibilità di acqua stagnante / Underwater sloping swimming-pool edges, submerged steps, zones where water may stagnate /



RU / Под термином “стонализация” понимается хроматическое и/или графическое расхождение, которое наблюдается между плитками одного цвета в коллекции.
 В частности, было установлено четыре класса цветовых расхождений VShade, по которым классифицируются артикулы коллекции:

IT / Per “stonalizzazione” si intende la variazione cromatica e/o grafica superficiale che intercorre tra le piastrelle dello stesso colore.
 In particolare, sono state stabilite quattro classi di stonalizzazione entro le quali sono classificate le diverse collezioni:

EN / The term “shade variation” is the differences in the color and/or texture on surface you see between the tiles of the same color.
 There are four categories of variations in shading and the various collections are classed with one of these:

	<p>V1 – ОДНОРОДНЫЙ Окраска и графика плиток одинаковые, расхождения между плитками одного цвета в коллекции минимальные и почти незаметные. Каждая плитка имеет однородный рисунок, он не меняется от плитки к плитке. /</p>	<p>V1 – ASPETTO UNIFORME La colorazione e la tessitura grafica delle piastrelle è uniforme, le differenze tra le varie piastrelle sono minime e quasi impercettibili. /</p>	<p>V1 – UNIFORM APPEARANCE The colour and texture of the tiles is uniform. Differences among pieces from the same production run are minimal. /</p>
	<p>V2 – ЛЕГКАЯ НЕОДНОРОДНОСТЬ Расхождение оттенков и текстуры явно видимые, но хроматическое/графическое отклонение происходит внутри одного базового цвета. Окраска плитки в основном однородная, но заметны вариации по тональности. /</p>	<p>V2 – VARIAZIONE MINIMA Differenze di tono e struttura sono chiaramente visibili, il gioco cromatico/grafico si muove però su un colore di fondo specifico. La colorazione delle piastrelle è sostanzialmente uniforme, pur con la presenza di sfumature tono su tono. /</p>	<p>V2 – SLIGHT VARIATION Clearly distinguishable differences in texture and/or pattern within similar colors. The colour of the tiles is basically uniform with some shading in similar tones. /</p>
	<p>V3 – НЕОДНОРОДНЫЙ Видимые окраска и текстура одной плитки могут дать лишь общее представление о визуальном/эстетическом эффекте данного цвета коллекции. Направление рисунка, интенсивность графики являются ориентировочными, только увидев этот продукт в массе, можно сложить общее впечатление о нем. Например, цвет, едва заметный на одной плитке, может стать доминирующим на другой из той же партии. Продукт специально сделан с умеренной графической вариацией для воссоздания оригинальных прожилков природных материалов или создания винтажного, состаренного эффекта или других особенностей материала. /</p>	<p>V3 – VARIAZIONE MODERATA Colori e strutture visibili su una piastrella possono dare solo un'indicazione generale del gioco cromatico che si andrà a comporre. Così un colore appena accennato su una piastrella potrà essere il colore dominante di un'altra piastrella della stessa partita. Il prodotto è volutamente caratterizzato da una moderata variazione grafica dovuta alle venature originali dei materiali naturali, o prodotta per suggerire effetti vintage, di usura o di particolare matericità. /</p>	<p>V3 – MODERATE VARIATION While the colors present on a single piece of tile will be indicative of the colors to be expected on the other tiles, the amount of colors on each piece may vary significantly. For example “that little bit of color” on one piece of tile may be the primary color on the next piece. The product has deliberately moderate texture variation in the shading, resulting from the original grain or veining of the natural materials, or produced to suggest vintage effects, an aged look or a particular texture. /</p>
	<p>V4 – СИЛЬНАЯ НЕОДНОРОДНОСТЬ Плитки одного цвета в коллекции могут полностью различаться по окраске между собой, с максимальной степенью расхождения графики. Общий визуальный/эстетический эффект уложенной поверхности получается уникальным и оригинальным. Только увидев эту плитку в массе, вы сможете получить общее впечатление об артикуле, понять какой у него стиль, какую концепцию принесет данная позиция в проект. Контрастные цветовые переходы заимствованы у природных материалов или у культурных объектов. /</p>	<p>V4 – VARIAZIONE SOSTANZIALE Le piastrelle possono presentare colori completamente diversi una dall'altra, con un grado di variabilità grafica massimo. Il gioco cromatico complessivo sulla superficie posata è unico ed originale. Gli evidenti giochi di contrasti descrivono i riferimenti naturali e culturali dai quali le collezioni traggono ispirazione. /</p>	<p>V4 – SUBSTANTIAL VARIATION Random color/texture differences from tile to tile, so that one tile may have totally different colors/graphics from that of other tiles. Thus the final installation will be unique. The evident contrasts are used to depict the natural and cultural references that inspired the collections. /</p>

RU / Для каких продуктов: всех
 Размерные характеристики керамических плиток это набор параметров, которые определяют ее геометрию.

Норматив – UNI EN ISO 10545-2 предусматривает следующее:

- Измерение сторон:
 - размеры сторон и толщина;
 - прямолинейность сторон: проверяется наличие кривизны сторон плитки относительно поверхности плитки;
 - ортогональность: проверяется перпендикулярность сторон плитки по отношению друг к другу.
- Измерения плоскостности плитки:
 - кривизна центра (смещение центра плитки от плоскости, определенной по отношению к трем из четырех углов);
 - кривизна ребра (смещение центра ребра плитки от плоскости, в которой лежат три из четырех углов).

IT / Per quali prodotti: tutti
 Le caratteristiche dimensionali delle piastrelle ceramiche sono un insieme di parametri che ne identificano la geometria.

La norma UNI EN ISO 10545-2 prevede di eseguire:

- Misure relative ai lati:
 - dimensioni dei lati e spessore;
 - rettilineità degli spigoli: viene controllata verificando che i lati non presentino curvature verso l'esterno o verso l'interno, nel piano della piastrella;
 - ortogonalità: viene controllata verificando che i lati della piastrella siano perpendicolari fra loro.
- Misure relative alla planarità:
 - curvatura del centro (distanza del centro della piastrella dal piano individuato da 3 dei 4 angoli);
 - curvatura dello spigolo (distanza del centro dello spigolo dal piano in cui giacciono 3 dei 4 angoli).

EN / For products: all products
 The dimensional characteristics of the ceramic tiles are a set of parameters that identify the geometry.

UNI EN ISO 10545-2 plans to run:

- measures relating to the sides:
 - dimensions of the sides and thickness;
 - straightness of edges: checked by verifying that the sides do not have bends towards outwards or inwards, in the plane of the tile;
 - squareness: checked by verifying that the sides of the tile are perpendicular to each other.
- measures on flatness:
 - central bending (distance from the center of the tile from floor identified by 3 of 4 corners);
 - edge curvature (distance from the center of the edge from the floor where they lie 3 of 4 corners).

ВОДОПОГЛОЩЕНИЕ – UNI EN ISO 10545-3 / ГОСТ 27180-2019 П. 6 /
ASSORBIMENTO D'ACQUA – UNI EN ISO 10545-3 / GOST 27180-2019 P. 6 /
WATER ABSORPTION – UNI EN ISO 10545-3 / GOST 27180-2019 P. 6 /



RU / Для каких продуктов: всех

Водопоглощение – это показатель количества влаги, которую впитывает керамический продукт. Он имеет очень большое значение для определения характеристик и механических качеств продукта. Керамический гранит принадлежит к группе Bla, для которой показатель водопоглощения: $E_b < 0,5\%$

IT / Per quali prodotti: tutti

L'assorbimento è l'attitudine che ha il prodotto ceramico a lasciarsi penetrare dall'acqua. Tale fenomeno sia di grande importanza per la determinazione delle caratteristiche e qualità meccaniche del prodotto. Il grès porcellanato appartiene al gruppo Bla che identifica un valore di assorbimento d'acqua: $E_b < 0,5\%$

EN / For products: all products

Absorption is the ceramic product capacity for water penetration. Obviously, this is greatly important for the determination of the product mechanical features. Porcelain stoneware belongs to Bla group that identifies a water absorption value: $E_b < 0.5\%$

ПРЕДЕЛ ПРОЧНОСТИ НА ИЗГИБ – UNI EN ISO 10545-4 / ГОСТ 27180-2019 П. 7 /
RESISTENZA ALLA FLESSIONE – UNI EN ISO 10545-4 / GOST 27180-2019 P. 7 /
BENDING RESISTANCE – UNI EN ISO 10545-4 / GOST 27180-2019 P. 7 /



RU / Для каких продуктов: всех

Предел прочности на изгиб – это предельное значение нагрузки на три точки поверхности плитки, при которой плитка не ломается. Значение измеряется в N/mm². Керамический гранит относится к группе Bla, в которой минимальное значение прочности на изгиб: $R_b > 35 \text{ N/mm}^2$ $S > 1300 \text{ N}$

IT / Per quali prodotti: tutti

La resistenza alla flessione è un valore limite di carico applicato su tre punti che la piastrella può sopportare senza arrivare a frattura. Il valore viene espresso in N/mm². Il grès porcellanato appartiene al gruppo Bla che identifica un valore minimo di resistenza alla flessione: $R_b > 35 \text{ N/mm}^2$ $S > 1300 \text{ N}$

EN / For products: all products

Bending resistance is the maximum load applied at three points that the tile can bear without breaking. The level is expressed in N/mm². Porcelain stoneware belongs to Bla group that identifies a bending resistance value: $R_b > 35 \text{ N/mm}^2$ $S > 1300 \text{ N}$

УСТОЙЧИВОСТЬ К ГЛУБОКОМУ ИСТИРАНИЮ – UNI EN ISO 10545-6 / ГОСТ 27180-2019 П. 8 /
RESISTENZA ALL'ABRASIONE PROFONDA – UNI EN ISO 10545-6 / GOST 27180-2019 P. 8 /
DEEP ABRASION RESISTANCE – UNI EN ISO 10545-6 / GOST 27180-2019 P. 8 /



RU / Для каких продуктов:

Гомогенный керамический гранит и керамогранит, окрашенный в массу, обозначение UGL
Тест проводится на неглазурованных поверхностях (UGL) с целью определения количества материала, который удаляется в результате воздействия абразивного диска (150 оборотов). Керамический продукт тем прочнее, чем меньше масса материала, удаленного воздействием диска.

IT / Per quali prodotti:

Gres porcellanato colorato in massa e tutta massa denominato UGL

Il test viene effettuato su superfici non smaltate (UGL) al fine determinare il quantitativo di materiale che viene rimosso a seguito dell'azione di un disco abrasivo (150 giri). Il prodotto ceramico risulta essere tanto più resistente quanto minore è l'entità del materiale asportato dal disco.

EN / For products:

Full-body and full-body coloured porcelain stoneware classified UGL

This test is done on unglazed surfaces (UGL) and aims to determine the quantity of material removed by the action of an abrasive disc (150 revs). The less material removed by the disc implies a stronger ceramic product.

**РАЗМЕРЫ И ПРАВИЛЬНОСТЬ ФОРМЫ /
LE CARATTERISTICHE TECNICHE DI REGOLARITÀ /
THE TECHNICAL CHARACTERISTICS OF REGULARITY /**

RU / Геометрические характеристики определяют способность партии плиток обеспечить ровную облицовку, без выпуклостей или вогнутостей, без уступов между смежными плитками, с прямыми и ровными швами.

Плитки одной партии могут незначительно отличаться между собой по размерам или иметь лёгкие допустимые отклонения по планетарности: эти отклонения проверяются по окончании производственного процесса на линии сортировки до упаковки при помощи соответствующих измерительных устройств, настроенных с учётом предусмотренных стандартами допусков. По такой системе определяются «калибры». Изготовленные плитки затем в ходе сортировки группируются по калибрам: это с одной стороны гарантирует минимальные размерные отличия между плитками одной партии, а с другой – позволяет установить для каждого калибра фактическое отклонение размера плиток от номинального.

Italon, как и все ведущие европейские и мировые производители плиток, определяет размеры и правильность формы своих изделий на основе международных стандартов ISO. По стандартам ISO, допускается $\pm 2\%$ -ое (максимум 5 мм) отклонение производственных размеров от номинальных, при этом такое отклонение обязательно указывается на упаковке. Следовательно, чтобы узнать фактический размер плиток Italon, важно внимательно прочитать информацию, напечатанную на коробках. Все продукция Italon отвечает также всем требованиям ГОСТа 6787-2001.

IT / Le caratteristiche tecniche di regolarità definiscono l' idoneità di un lotto di piastrelle a consentire la realizzazione di una piastrellatura "regolare", ovvero esente da difetti quali avvallamenti, gobbe, gradini fra piastrelle adiacenti, fughe irregolari ecc.

È inevitabile che fra le piastrelle di uno stesso lotto possano sussistere differenze dimensionali o piccoli scostamenti della planarità della superficie: tali differenze devono essere controllate al termine del processo produttivo prima del confezionamento con appositi dispositivi di misura (calibratrici, planar, etc) opportunamente regolati rispetto alle tolleranze previste dalle norme di riferimento.

In questo modo si determinano i "calibri". Le piastrelle prodotte vengono raggruppate durante il processo di scelta in raggruppamenti detti calibri, che servono da un lato a garantire scostamenti minimi in termini dimensionali tra una piastrella e l'altra dello stesso calibro e dall'altro a definire per ogni calibro le deviazioni dimensionali delle piastrelle appartenenti a tale calibro rispetto alle dimensioni nominali di fabbricazione.

Italon, come tutti i principali produttori europei e mondiali di ceramica, ha adottato le norme internazionali ISO come parametri per determinare le proprie caratteristiche di regolarità. Secondo le norme ISO la dimensione di fabbricazione può discostarsi del $\pm 2\%$ (fino ad un massimo di 5 mm) dalla dimensione nominale e deve essere indicata sugli imballaggi delle piastrelle. Per conoscere quindi la dimensione effettiva delle piastrelle italon è fondamentale verificare le informazioni scritte sugli imballaggi delle sue piastrelle.

Ovviamente i prodotti italon sono conformi anche alle normative russe ghost (ГОСТ) 6787-2001.

EN / The regularity features define the suitability of a batch of ceramic tiles and their ability to create a "regular" tiled surface, that is to say a surface free from faults such as subsidence, bumps, steps between adjacent tiles, irregular grout lines, etc.

It is inevitable that, in any given batch of tiles, there will be tiles with slightly different dimensions or planarity: these variations must be looked for at the end of the production process and before the packaging of tiles, using the adequate measurement tools (calibrators, planar, etc), which must also be properly set depending on the tolerances specified for the standards of the tile.

The calibre is determined by re-grouping the manufactured tiles according to calibre class during the selection phase of the production process, which has the twofold benefit of on one hand guaranteeing that tiles of the same calibre class have the smallest variation possible from each other, and, on the other hand, ensuring that there is also the smallest variation possible between calibre classes and nominal manufacturing dimensions.

Along with all other leading European and International tile producers, Italon adopts the ISO standard as the parameter to define regularity features. According to the ISO standards, the manufacturing dimension can shift $\pm 2\%$ (up to a maximum of 5 mm) from the nominal dimension, although this must be clearly stamped on the packaging. Therefore, in order to understand the effective size of Italon's ceramic tiles, it is important to check the information written on the packaging of tiles.

Italon products also comply with the Russian Ghost (ГОСТ) 6787-2001 standards.

**ТАБЛИЦА КАЛИБРОВ – ФАКТИЧЕСКИЙ РАЗМЕР /
TABELLA CALIBRI – DIMENSIONI REALI /
CALIBER TABLE – REAL SIZES /**

**КЕРАМОГРАНИТ ОКРАШЕННЫЙ В МАССЕ /
GRES PORCELLANATO COLORATO IN MASSA /
FULL BODY COLOURED PORCELAIN STONEWARE /**

НОМИНАЛЬНЫЙ РАЗМЕР / MISURA NOMINALE / NOMINAL SIZE /	ФАКТИЧЕСКИЙ РАЗМЕР / DIMENSIONE REALE/ REAL SIZE /	КАЛИБР / CALIBRO / CALIBRE /
1200×2780 мм	1198×2778 мм	/
1200×1200 мм	1195×1195 мм	05
800×1600 мм	798×1598 мм	08
200×1600 мм	198×1598 мм	08
800×800 мм	798×798 мм	08
600×1200 мм	596×1195 мм	06
300×1200 мм	295×1195 мм	06
200×1200 мм	196×1195 мм	06
450×900 мм	446×895 мм	06
600×600 мм	596×596 мм	06
300×600 мм	295×592 мм 297×596 мм	2 6

**НАСТЕННАЯ ПЛИТКА ИЗ БЕЛОЙ ГЛИНЫ /
RIVESTIMENTO IN PASTA BIANCA /
WHITE-BODY WALLTILE /**

НОМИНАЛЬНЫЙ РАЗМЕР / MISURA NOMINALE / NOMINAL SIZE /	ФАКТИЧЕСКИЙ РАЗМЕР / DIMENSIONE REALE/ REAL SIZE /	КАЛИБР / CALIBRO / CALIBRE /
800×1600 мм	800×1600 мм	0
400×800 мм	397×798 мм	/

**МОЗАИКА ОРФЕУС /
MOSAICO ORFEUS /
33,8x31,5 см**

Габаритный размер: 33,8x31,5 см /
Ingombro: 33,8x31,5 см /
Overall size: 33,8x31,5 см /

Кв.м / Шт: 0,099 м2 /
m2 al pz: 0,099 м2 /
m2 per pcs: 0,099 м2 /

Шт в коробке: 10 /
Pz. per scatola: 10 /
Pcs per box: 10 /

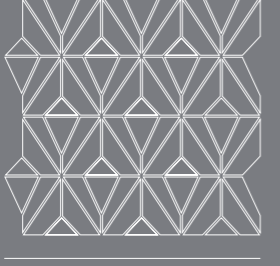

33,8 см

31,5 см

**МОЗАИКА АРГАН /
MOSAICO ARGAN /
36,8x26,9 см**

Габаритный размер: 36,8x26,9 см /
Ingombro: 36,8x26,9 см /
Overall size: 36,8x26,9 см /

Кв.м / Шт: 0,092 м2 /
m2 al pz: 0,092 м2 /
m2 per pcs: 0,092 м2 /

Шт в коробке: 10 /
Pz. per scatola: 10 /
Pcs per box: 10 /

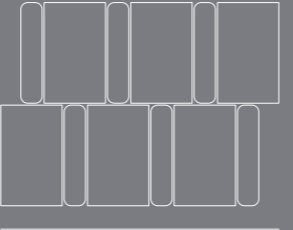

36,8 см

26,9 см

**МОЗАИКА КАЛЕЙДО /
MOSAICO KALEIDO /
35,6x27,6 см**

Габаритный размер: 35,6x27,6 см /
Ingombro: 35,6x27,6 см /
Overall size: 35,6x27,6 см /

Кв.м / Шт: 0,073 м2 /
m2 al pz: 0,073 м2 /
m2 per pcs: 0,073 м2 /

Шт в коробке: 10 /
Pz. per scatola: 10 /
Pcs per box: 10 /

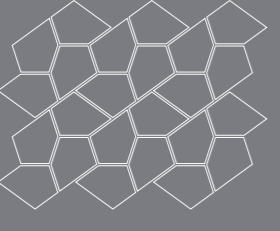

35,6 см

27,6 см

**МОЗАИКА ПРИЗМ /
MOSAICO PRISM /
41,3x20,5 см**

Габаритный размер: 41,3x20,5 см /
Ingombro: 41,3x20,5 см /
Overall size: 41,3x20,5 см /

Кв.м / Шт: 0,050 м2 /
m2 al pz: 0,050 м2 /
m2 per pcs: 0,050 м2 /

Шт в коробке: 5 /
Pz. per scatola: 5 /
Pcs per box: 5 /

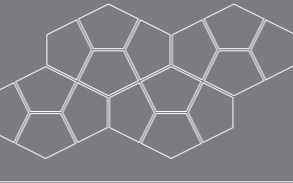

41,3 см

20,5 см

**МОЗАИКА ДЖУЭЛ /
MOSAICO JEWEL /
31,1x38,2 см**

Габаритный размер: 31,1x38,2 см /
Ingombro: 31,1x38,2 см /
Overall size: 31,1x38,2 см /

Кв.м / Шт: 0,072 м2 /
m2 al pz: 0,072 м2 /
m2 per pcs: 0,072 м2 /

Шт в коробке: 10 /
Pz. per scatola: 10 /
Pcs per box: 10 /

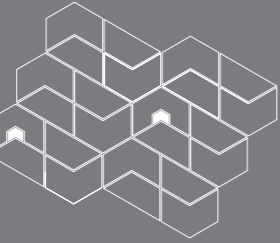

31,1 см

38,2 см

**МОЗАИКА АЙКОН /
MOSAICO ICON /
28,6x34,7 см**

Габаритный размер: 28,6x34,7 см /
Ingombro: 28,6x34,7 см /
Overall size: 28,6x34,7 см /

Кв.м / Шт: 0,077 м2 /
m2 al pz: 0,077 м2 /
m2 per pcs: 0,077 м2 /

Шт в коробке: 6 /
Pz. per scatola: 6 /
Pcs per box: 6 /

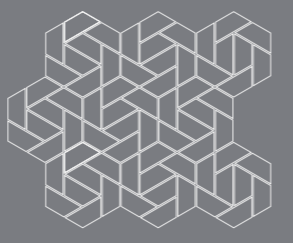

28,6 см

34,7 см

**МОЗАИКА ЭЛЕГАНТ /
MOSAICO ELEGANT /
32,5x36,1 см**

Габаритный размер: 32,5x36,1 см /
Ingombro: 32,5x36,1 см /
Overall size: 32,5x36,1 см /

Кв.м / Шт: 0,097 м2 /
m2 al pz: 0,097 м2 /
m2 per pcs: 0,097 м2 /

Шт в коробке: 11*/12** /
Pz. per scatola: 11*/12** /
Pcs per box: 11*/12** /

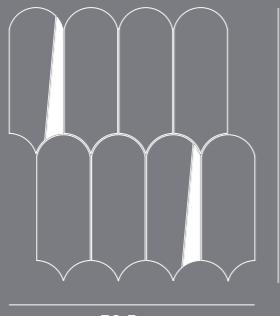

32,5 см

36,1 см

**МОЗАИКА ГЕКСАГОН /
MOSAICO HEXAGON /
25,4x31 см**

Габаритный размер: 25,4x31 см /
Ingombro: 25,4x31 см /
Overall size: 25,4x31 см /

Кв.м / Шт: 0,060 м2 /
m2 al pz: 0,060 м2 /
m2 per pcs: 0,060 м2 /

Шт в коробке: 10 /
Pz. per scatola: 10 /
Pcs per box: 10 /

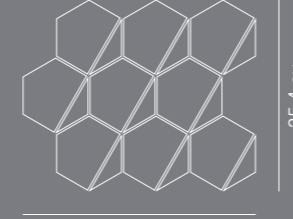

25,4 см

31 см

**МОЗАИКА ВЕРТЕКС /
MOSAICO VERTEX /
27,9x33,5 см**

Габаритный размер: 27,9x33,5 см /
Ingombro: 27,9x33,5 см /
Overall size: 27,9x33,5 см /

Кв.м / Шт: 0,077 м2 /
m2 al pz: 0,077 м2 /
m2 per pcs: 0,077 м2 /

Шт в коробке: 12 /
Pz. per scatola: 12 /
Pcs per box: 12 /

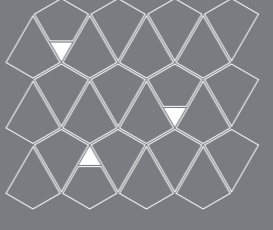

27,9 см

33,5 см

**ТАТАМИ /
TATAMI /
20x80 см**

Габаритный размер: 19,8x79,8 см /
Ingombro: 19,8x79,8 см /
Overall size: 19,8x79,8 см /

Кв.м / Шт: 0,158 м2 /
m2 al pz: 0,158 м2 /
m2 per pcs: 0,158 м2 /

Шт в коробке: 5 /
Pz. per scatola: 5 /
Pcs per box: 5 /



19,8 см

79,8 см

**МОЗАИКА ШИК /
MOSAICO CHIC /
28,3x32,8 см**

Габаритный размер: 28,3x32,8 см /
Ingombro: 28,3x32,8 см /
Overall size: 28,3x32,8 см /

Кв.м / Шт: 0,091 м2 /
m2 al pz: 0,091 м2 /
m2 per pcs: 0,091 м2 /

Шт в коробке: 11 /
Pz. per scatola: 11 /
Pcs per box: 11 /

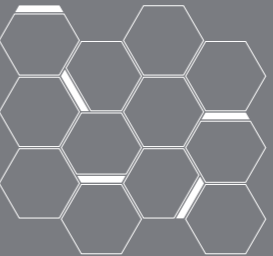

28,3 см

32,8 см

**СТРИП /
STRIP /
26x75 см**

Габаритный размер: 26x75 см /
Ingombro: 26x75 см /
Overall size: 26x75 см /

Кв.м / Шт: 0,157 м2 /
m2 al pz: 0,157 м2 /
m2 per pcs: 0,157 м2 /

Шт в коробке: 5 /
Pz. per scatola: 5 /
Pcs per box: 5 /

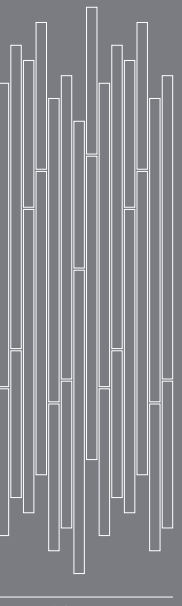

26 см

75 см

**МОЗАИКА ДАЙМОНД /
MOSAICO DIAMOND /
28x48 см**

Габаритный размер: 28x48 см /
Ingombro: 28x48 см /
Overall size: 28x48 см /

Кв.м / Шт: 0,085 м2 /
m2 al pz: 0,085 м2 /
m2 per pcs: 0,085 м2 /

Шт в коробке: 6 /
Pz. per scatola: 6 /
Pcs per box: 6 /



28 см

48 см

**СТРИП /
STRIP /
26x75 см**

Габаритный размер: 26x75 см /
Ingombro: 26x75 см /
Overall size: 26x75 см /

Кв.м / Шт: 0,157 м2 /
m2 al pz: 0,157 м2 /
m2 per pcs: 0,157 м2 /

Шт в коробке: 5 /
Pz. per scatola: 5 /
Pcs per box: 5 /

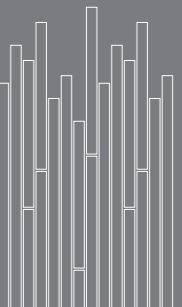

26 см

75 см

ПРИМ: Допуск размера мозаики ± 2 мм /
NOTA: Tutti i mosaici hanno una tolleranza di ± 2 mm /
NOTE: All mosaics have a tolerance of ± 2 mm /

* Керамогранит толщиной 9 мм /
Gres porcellanato spessore 9 мм /
Porcelain stoneware thickness 9 мм /

** Керамогранит толщиной 6 мм /
Gres porcellanato spessore 6 мм /
Porcelain stoneware thickness 6 мм /

МОЗАИКА ФРЭЙМ /
MOSAICO FRAME /
30x30 см

Габаритный размер : 31x31 см /
Ingombro: 31x31 см /
Overall size: 31x31 см /

Кв.м / Шт: 0,089 м2 /
m2 al pz: 0,089 м2 /
m2 per pcs: 0,089 м2 /

Шт в коробке: 10 /
Pz. per scatola: 10 /
Pcs per box: 10 /

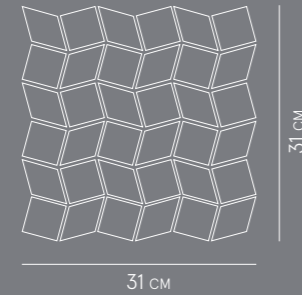

31 см

31 см

МОЗАИКА ЛАУНЖ /
MOSAICO LOUNGE /
26,2x30,2 см

Габаритный размер: 33,3x27,2 см /
Ingombro: 33,3x27,2 см /
Overall size: 33,3x27,2 см /

Кв.м / Шт: 0,079 м2 /
m2 al pz: 0,079 м2 /
m2 per pcs: 0,079 м2 /

Шт в коробке: 10 /
Pz. per scatola: 10 /
Pcs per box: 10 /

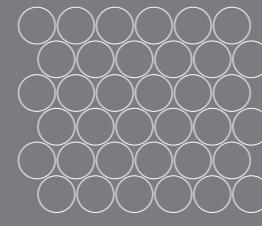

33,3 см

27,2 см

МОЗАИКА КРОСС /
MOSAICO CROSS /
31,5x29,7 см

Габаритный размер : 31,5x29,7 см /
Ingombro: 31,5x29,7 см /
Overall size: 31,5x29,7 см /

Кв.м / Шт: 0,078 м2 /
m2 al pz: 0,078 м2 /
m2 per pcs: 0,078 м2 /

Шт в коробке: 11 /
Pz. per scatola: 11 /
Pcs per box: 11 /

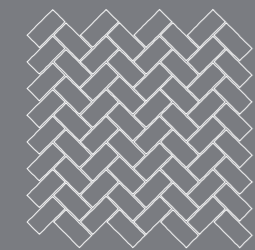

29,7 см

31,5 см

МОЗАИКА РОУ /
MOSAICO RAW /
30x30 см

Габаритный размер: 29,5/32x30 см /
Ingombro: 29,5/32x30 см /
Overall size: 29,5/32x30 см /

Кв.м / Шт: 0,088 м2 /
m2 al pz: 0,088 м2 /
m2 per pcs: 0,088 м2 /

Шт в коробке: 10 /
Pz. per scatola: 10 /
Pcs per box: 10 /

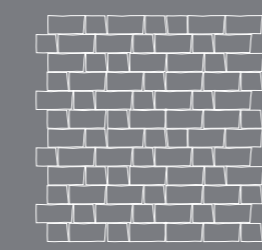

29,5 / 32 см

30 см

БРИК МУЛЬТИКОЛОР- МУЛЬТИЛАЙН /
BRICK MULTICOLOR - MULTILINE /
29,6x79,6 см

Габаритный размер : 29,6x79,6 см /
Ingombro: 29,6x79,6 см /
Overall size: 29,6x79,6 см /

Кв.м / Шт: 0,175 м2 /
m2 al pz: 0,175 м2 /
m2 per pcs: 0,175 м2 /

Шт в коробке: 6 /
Pz. per scatola: 6 /
Pcs per box: 6 /

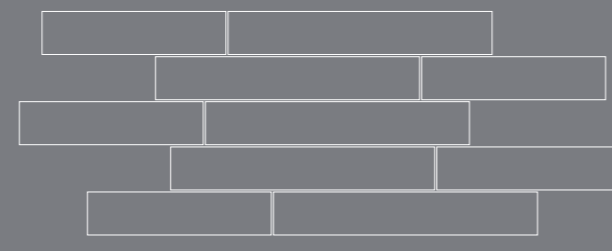

79,6 см

29,6 см

БРИК 3D /
BRICK 3D /
28x78 см

Габаритный размер : 28x78,5 см /
Ingombro: 28x78,5 см /
Overall size: 28x78,5 см /

Кв.м / Шт: 0,164 м2 /
m2 al pz: 0,164 м2 /
m2 per pcs: 0,164 м2 /

Шт в коробке: 4 /
Pz. per scatola: 4 /
Pcs per box: 4 /

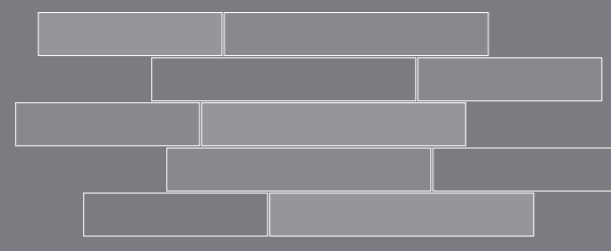

78,5 см

28 см

Уровень: /
Livello: /
Level: /

- 0 мм
- 2 мм
- 4 мм

БРИК /
BRICK /
30x60 см

Габаритный размер:
59,6x29,5 см /
Ingombro: 59,6x29,5 см /
Overall size: 59,6x29,5 см /

Кв.м / Шт: 0,131 м2 /
m2 al pz: 0,131 м2 /
m2 per pcs: 0,131 м2 /

Шт в коробке: 5 /
Pz. per scatola: 5 /
Pcs per box: 5 /

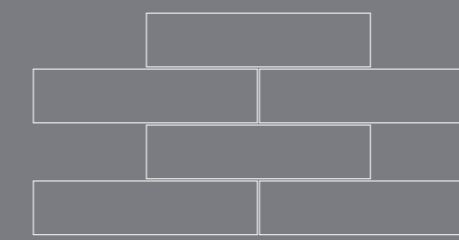

59,6 см

29,5 см

МИНИБРИК /
MINI BRICK /
23,7x29,5 см

Габаритный размер:
23,7x29,5 см /
Ingombro: 23,7x29,5 см /
Overall Size: 23,7x29,5 см /

Кв.м / Шт: 0,056 м2 /
m2 al pz: 0,056 м2 /
m2 per pcs: 0,056 м2 /

Шт в коробке: 8 /
Pz. per scatola: 8 /
Pcs per box: 8 /

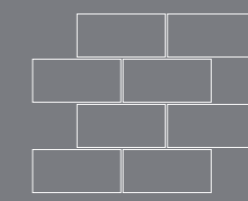

29,5 см

23,7 см

МОЗАИКА ГЕКСАГОН /
MOSAICO HEXAGON /
25x29 см

Габаритный размер:
25x29 см /
Ingombro: 25x29 см /
Overall Size: 25x29 см /

Кв.м / Шт: 0,050 м2 /
m2 al pz: 0,050 м2 /
m2 per pcs: 0,050 м2 /

Шт в коробке: 10 /
Pz. per scatola: 10 /
Pcs per box: 10 /



29 см

25 см

МОЗАИКА СТРИП /
MOSAICO STRIP /
30x30 см

Габаритный размер:
29,7x29,7 см /
Ingombro: 29,7x29,7 см /
Overall Size: 29,7x29,7 см /

Кв.м / Шт: 0,090 м2 /
m2 al pz: 0,090 м2 /
m2 per pcs: 0,090 м2 /

Шт в коробке: 11 /
Pz. per scatola: 11 /
Pcs per box: 11 /

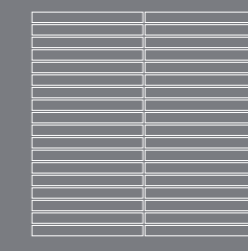

29,7 см

29,7 см

ШЕВРОН /
CHEVRON /
20x160 см

Габаритный размер: 19,8x159,8 см /
Ingombro: 19,8x159,8 см /
Overall size: 19,8x159,8 см /

Кв.м / Шт: 0,28 м2 /
m2 al pz: 0,28 м2 /
m2 per pcs: 0,28 м2 /

Шт в коробке: 4 /
Pz. per scatola: 4 /
Pcs per box: 4 /

В каждой коробке с моделью «Шеврон» упакованы две левых и две правых плитки. /
Ogni scatola di chevron è composta da due pezzi sx e due pezzi dx. /
Each box of chevron tiles elements contains two left and two right pieces. /

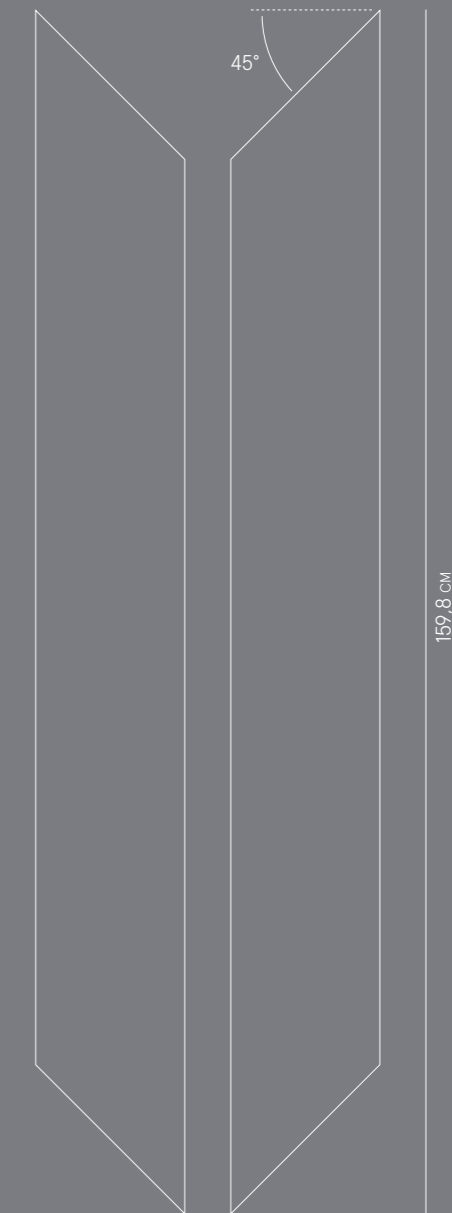

45°

19,8 см

159,8 см

**МОЗАИКА СПЛИТ /
MOSAICO SPLIT /
30x30 см**

Габаритный размер: 29,7x29,7 см /
Ingombro: 29,7x29,7 см /
Overall Size: 29,7x29,7 см /

Кв.м / Шт : 0,090 м2 /
m2 al pz : 0,090 м2 /
m2 per pcs : 0,090 м2 /

Шт в коробке: 11 /
Pz. per scatola: 11 /
Pcs per box: 11 /

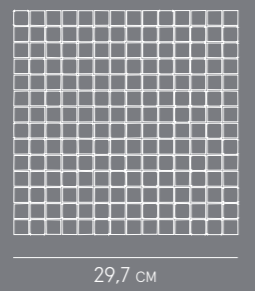

**МОЗАИКА ГРИД /
MOSAICO GRID /
30x30 см**

Габаритный размер: 29,7x29,7 см /
Ingombro: 29,7x29,7 см /
Overall Size: 29,7x29,7 см /

Кв.м / Шт : 0,090 м2 /
m2 al pz : 0,090 м2 /
m2 per pcs : 0,090 м2 /

Шт в коробке: 11 /
Pz. per scatola: 11 /
Pcs per box: 11 /



**МОЗАИКА ИНФИНИТИ /
MOSAICO INFINITY /
30,7x38,7 см**

Габаритный размер: 30,7x38,7 см /
Ingombro: 30,7x38,7 см /
Overall size: 30,7x38,7 см /

Кв.м / Шт : 0,110 м2 /
m2 al pz : 0,110 м2 /
m2 per pcs : 0,110 м2 /

Шт в коробке: 10 /
Pz. per scatola: 10 /
Pcs per box: 10 /

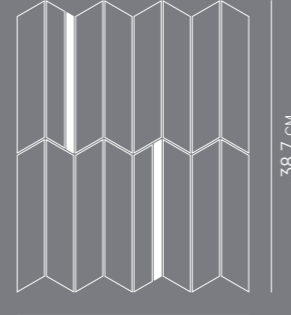

**МОЗАИКА /
MOSAICO /
27,3x36 см**

Габаритный размер: 32,7x40,9 см /
Ingombro: 32,7x40,9 см /
Overall size: 32,7x40,9 см /

Кв.м / Шт : 0,093 м2 /
m2 al pz : 0,093 м2 /
m2 per pcs : 0,093 м2 /

Шт в коробке: 10 /
Pz. per scatola: 10 /
Pcs per box: 10 /



**МОЗАИКА 3D /
MOSAICO 3D /
30x30 см**

Габаритный размер: 30x30 см /
Ingombro: 30x30 см /
Overall Size: 30x30 см /

Кв.м / Шт : 0,090 м2 /
m2 al pz : 0,090 м2 /
m2 per pcs : 0,090 м2 /

Шт в коробке: 6 /
Pz. per scatola: 6 /
Pcs per box: 6 /

Уровень / Livello / Level: /

○ 0 мм
○ 4 мм

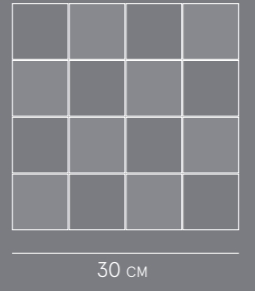

**МОЗАИКА ПОЛИГОН /
MOSAICO POLYGON /
28,5x21 см**

Габаритный размер: 28,5x21,2 см /
Ingombro: 28,5x21,2 см см /
Overall Size: 28,5x21,2 см см /

Кв.м / Шт : 0,040 м2 /
m2 al pz : 0,040 м2 /
m2 per pcs : 0,040 м2 /

Шт в коробке: 11 /
Pz. per scatola: 11 /
Pcs per box: 11 /

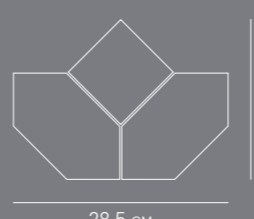

**МОЗАИКА ШИК /
MOSAICO CHIC /
28,3x32,8 см**

Габаритный размер: 32,9x35,4 см /
Ingombro: 32,9x35,4 см /
Overall size: 32,9x35,4 см /

Кв.м / Шт : 0,091 м2 /
m2 al pz : 0,091 м2 /
m2 per pcs : 0,091 м2 /

Шт в коробке: 10 /
Pz. per scatola: 10 /
Pcs per box: 10 /



**МОЗАИКА /
MOSAICO /
30,5x30,5 см**

Габаритный размер: 30,5x30,5 см /
Ingombro: 30,5x30,5 см /
Overall size: 30,5x30,5 см /

Кв.м / Шт : 0,093 м2 /
m2 al pz : 0,093 м2 /
m2 per pcs : 0,093 м2 /

Шт в коробке: 10 /
Pz. per scatola: 10 /
Pcs per box: 10 /

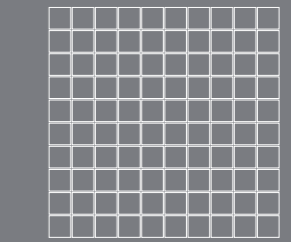

**МОЗАИКА ЛЮКС /
MOSAICO LUX /
29,2x29,2 см**

Габаритный размер: 29,2x29,2 см /
Ingombro: 29,2x29,2 см /
Overall Size: 29,2x29,2 см /

Кв.м / Шт : 0,085 м2 /
m2 al pz : 0,085 м2 /
m2 per pcs : 0,085 м2 /

Шт в коробке: 11 /
Pz. per scatola: 11 /
Pcs per box: 11 /

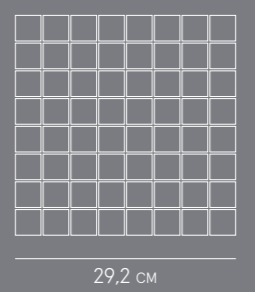

**МОЗАИКА /
MOSAICO /
30x30 см**

Габаритный размер: 29,7x29,7 см /
Ingombro: 29,7x29,7 см /
Overall Size: 29,7x29,7 см /

Кв.м / Шт : 0,090 м2 /
m2 al pz : 0,090 м2 /
m2 per pcs : 0,090 м2 /

Шт в коробке: 11 /
Pz. per scatola: 11 /
Pcs per box: 11 /

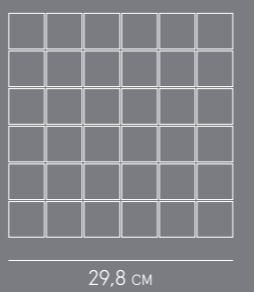

**ПАВОНЕ /
PAVONE /
97x51 см**

Кв.м / Шт : 0,330 м2 /
m2 al pz : 0,330 м2 /
m2 per pcs : 0,330 м2 /

Шт в коробке: 1 /
Pz. per scatola: 1 /
Pcs per box: 1 /

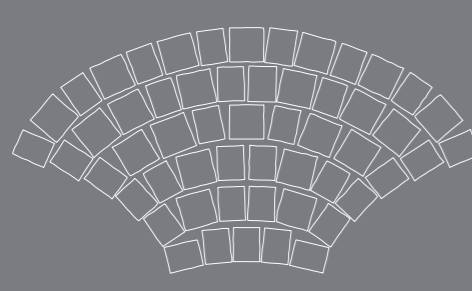

**БЛОКС /
BLOCKS /
26,3x33 см**

Кв.м / Шт : 0,078 м2 /
m2 al pz : 0,078 м2 /
m2 per pcs : 0,078 м2 /

Шт в коробке: 6 /
Pz. per scatola: 6 /
Pcs per box: 6 /

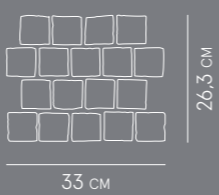

ПРИМ: Допуск размера мозаики ± 2 мм /
NOTA: Tutti i mosaici hanno una tolleranza di ± 2 мм /
NOTE: All mosaics have a tolerance of ± 2 мм /

Классификация по EN 14411 (ISO 13006), приложение G, группа Bla - UGL и ГОСТ 13996-2019 Таблица 13 и 24 /
Classificazione secondo EN 14411 (ISO 13006) annesso G Gruppo Bla - UGL e GOST 13996-2019 Tabella 13 e 24 /
Classification in accordance with EN 14411 (ISO 13006) annex G standards Bla - UGL and GOST 13996-2019 Table 13 and 24 /

	ТЕХНИЧЕСКИЕ ХАРАКТЕРИСТИКИ / CARATTERISTICA TECNICA / TECHNICAL FEATURE /	НОРМА / NORMA / NORM / EN / ISO	НОРМА / NORMA / NORM / ГОСТ	ТРЕБОВАНИЯ / REQUISITI / REQUIREMENTS / EN / ISO	ТРЕБОВАНИЯ / REQUISITI / REQUIREMENTS / ГОСТ
	Размерные характеристики / Caratteristiche dimensionali / Dimensional characteristics /	ISO 10545-2	ГОСТ 27180-2019 п. 5	Допустимые отклонения, % / Deviazione standard % / Standard deviation % range /	
	Водопоглощение* / Assorbimento % d'acqua* / Water absorption* /	ISO 10545-3	ГОСТ 27180-2019 п. 6	Ev ≤ 0,5% индивидуальное max 0,6% / Ev ≤ 0,5% valore singolo max 0,6% / Ev ≤ 0,5% Individual max 0,6% /	
	Разрушающая нагрузка* / Forza di rottura* / Breaking strength* /	ISO 10545-4	ГОСТ 27180-2019 п. 7	S ≥ 700 N (толщина / sp. / thk. < 7,5 мм) S ≥ 1300 N (толщина / sp. / thk. ≥ 7,5 мм)	
	Прочность при изгибе* / Modulo di rottura* / Bending strength* /			R ≥ 35 МПа	
	Стойкость к глубокому истиранию* / Resistenza all'abrasione profonda* / Deep scratch resistance* /	ISO 10545-6	ГОСТ 27180-2019 п. 8	≤ 175 мм ³	
	Коэффициент линейного термического расширения / Coefficiente di dilatazione termica lineare / Thermal linear expansion coefficient /	ISO 10545-8	/	Декларируемое значение / Valore dichiarato / Declared value /	/
	Стойкость к перепадам температур / Resistenza agli sbalzi termici / Thermal shock resistance /	ISO 10545-9	ГОСТ 27180-2019 п. 10.1	Тестирование согласно / Test superato conforme a / Pass according to / EN ISO 10545-1	10 циклов / 10 cicli / 10 cycles /
	Расширение под воздействием влаги / Dilatazione all'umidità / Expansion in humidity /	ISO 10545-10	/	Декларируемое значение / Valore dichiarato / Declared value /	/
	Морозостойкость / Resistenza al gelo / Frost resistance /	ISO 10545-12	ГОСТ 27180-2019 п. 11	Тестирование согласно / Test superato conforme a / Pass according to / EN ISO 10545-1	100 циклов / 100 cicli / 100 cycles /
	Стойкость к воздействию химических веществ** / Resistenza all'attacco chimico** / Resistance to chemical attack** /	ISO 10545-13	ГОСТ 27180-2019 п. 12	Minimum Class B	
	Стойкость к образованию пятен / Resistenza alle macchie / Resistance to stains /	ISO 10545-14	ГОСТ 27180-2019 п. 15	Декларируемый класс / Classe dichiarata / Declared Class /	
	Сопrotивление скольжению*** / Resistenza allo scivolamento*** / Slip resistance*** /	DIN EN 16165 Annex B DIN EN 16165 Annex A	ГОСТ 27180-2019 п. 14.3	Декларируемое значение / Valore dichiarato / Declared value / Декларируемое значение / Valore dichiarato / Declared value /	

* Средние показатели по двум последним годам производства. /
Valori medi riferiti agli ultimi due anni di produzione. /
Average values referred to the last two years production. /

** Для химикатов, используемых в быту и для бассейна. /
Per prodotti chimici di uso domestico e per piscina. /
For domestic chemicals and swimming pool additives. /

*** Показатели тестов, проведенных внешними авторизованными лабораториями, находятся в компании и доступны к ознакомлению. Компания Italon готова протестировать любую партию, которую Вы собираетесь приобрести. /
Valori relativi a test effettuati da laboratori esterni accreditati, disponibili in azienda; Italon si rende disponibile alla verifica dell'eventuale lotto interessato all'acquisto. /
Values of the tests carried out by external certified laboratories are available in the company; Italon makes itself available for any verification of purchased lots. /

STELLARIS	ETERNUM	CONTINUUM	METROPOLIS	CHARME ADVANCE	WONDERFUL LIFE	CHARME DELUXE	SKYFALL
ГОСТ ⁽¹⁾	ГОСТ ⁽¹⁾	ГОСТ ⁽¹⁾	EN / ISO ⁽²⁾	EN / ISO ⁽²⁾	EN / ISO ⁽²⁾	EN / ISO ⁽²⁾	EN / ISO ⁽²⁾
Соответствует / Conforme / In accordance /	Соответствует / Conforme / In accordance /	Соответствует / Conforme / In accordance /	Соответствует / Conforme / In accordance /	Соответствует / Conforme / In accordance /	Соответствует / Conforme / In accordance /	Соответствует / Conforme / In accordance /	Соответствует / Conforme / In accordance /
≤ 0,1%	≤ 0,1%	≤ 0,1%	≤ 0,1%	≤ 0,1%	≤ 0,1%	≤ 0,1%	≤ 0,1%
S >1500 N	S >1500 N	S >1500 N	S >1500 N	S >1500 N	S >1500 N	S >1500 N	S >1500 N
≥ 40 МПа	≥ 40 МПа	≥ 40 МПа	≥ 40 МПа	≥ 40 МПа	≥ 40 МПа	≥ 40 МПа	≥ 40 МПа
≤ 165 мм ³	≤ 165 мм ³	≤ 165 мм ³	≤ 165 мм ³	≤ 165 мм ³	≤ 165 мм ³	≤ 165 мм ³	≤ 165 мм ³
/	/	/	≤ 7 мк ⁻¹	≤ 7 мк ⁻¹	≤ 7 мк ⁻¹	≤ 7 мк ⁻¹	≤ 7 мк ⁻¹
Стойкий / Resistente / Resistant /	Стойкий / Resistente / Resistant /	Стойкий / Resistente / Resistant /	Стойкий / Resistente / Resistant /	Стойкий / Resistente / Resistant /	Стойкий / Resistente / Resistant /	Стойкий / Resistente / Resistant /	Стойкий / Resistente / Resistant /
/	/	/	≤ 0,1 (мм/м)	≤ 0,1 (мм/м)	≤ 0,1 (мм/м)	≤ 0,1 (мм/м)	≤ 0,1 (мм/м)
Стойкий / Resistente / Resistant /	Стойкий / Resistente / Resistant /	Стойкий / Resistente / Resistant /	Стойкий / Resistente / Resistant /	Стойкий / Resistente / Resistant /	Стойкий / Resistente / Resistant /	Стойкий / Resistente / Resistant /	Стойкий / Resistente / Resistant /
Стойкий / Resistente / Resistant /	Стойкий / Resistente / Resistant /	Стойкий / Resistente / Resistant /	Стойкий / Resistente / Resistant /	Стойкий / Resistente / Resistant /	Стойкий / Resistente / Resistant /	Стойкий / Resistente / Resistant /	Стойкий / Resistente / Resistant /
Класс 5 / Classe 5 / Class 5 /	Класс 5 / Classe 5 / Class 5 /	Класс 5 / Classe 5 / Class 5 /	Класс 5 / Classe 5 / Class 5 /	Класс 5 / Classe 5 / Class 5 /	Класс 5 / Classe 5 / Class 5 /	Класс 5 / Classe 5 / Class 5 /	Класс 5 / Classe 5 / Class 5 /
	R9 (60x120) R9 (Matt)	R10	R9 (Stone)	R9 (Matt)	R9 (Matt)	R9 (Matt)	R9 (Matt)
	A+B	A+B	A	A+B	A+B	A	A

(1) Согласно стандартам ГОСТ. /
Secondo le norme GOST. /
According to GOST standards. /













(2) Согласно стандартам EN / ISO. /
Secondo le norme EN / ISO. /
According to EN / ISO standards. /

ПРИМ.: Расцветки и эстетические характеристики материалов на иллюстрациях в настоящем каталоге являются ориентировочными. /

NOTA: I colori e le caratteristiche estetiche dei materiali illustrati nel presente catalogo sono da ritenersi puramente indicativi. /

NOTE: Colours and optical features of the materials illustrated in this catalogue are to be regarded as mere indications. /

Классификация по EN 14411 (ISO 13006), приложение G, группа Bla - UGL и ГОСТ 13996-2019 Таблица 13 и 24 /
Classificazione secondo EN 14411 (ISO 13006) annesso G Gruppo Bla - UGL e GOST 13996-2019 Tabella 13 e 24 /
Classification in accordance with EN 14411 (ISO 13006) annex G standards Bla - UGL and GOST 13996-2019 Table 13 and 24 /

	ТЕХНИЧЕСКИЕ ХАРАКТЕРИСТИКИ / CARATTERISTICA TECNICA / TECHNICAL FEATURE /	НОРМА / NORMA / NORM / EN / ISO	НОРМА / NORMA / NORM / ГОСТ	ТРЕБОВАНИЯ / REQUISITI / REQUIREMENTS / EN / ISO	ТРЕБОВАНИЯ / REQUISITI / REQUIREMENTS / ГОСТ
	Размерные характеристики / Caratteristiche dimensionali / Dimensional characteristics /	ISO 10545-2	ГОСТ 27180-2019 п. 5	Допустимые отклонения, % / Deviazione standard % / Standard deviation % range /	
	Водопоглощение* / Assorbimento % d'acqua* / Water absorption* /	ISO 10545-3	ГОСТ 27180-2019 п. 6	Ev ≤ 0,5% индивидуальное max 0,6% / Ev ≤ 0,5% valore singolo max 0,6% / Ev ≤ 0,5% Individual max 0,6% /	
	Разрушающая нагрузка* / Forza di rottura* / Breaking strength* /	ISO 10545-4	ГОСТ 27180-2019 п. 7	S ≥ 700 N (толщина / sp. / thk. < 7,5 мм) S ≥ 1300 N (толщина / sp. / thk. ≥ 7,5 мм)	
	Прочность при изгибе* / Modulo di rottura* / Bending strength* /			R ≥ 35 N/мм ²	
	Стойкость к глубокому истиранию* / Resistenza all'abrasione profonda* / Deep scratch resistance* /	ISO 10545-6	ГОСТ 27180-2019 п. 8	≤ 175 мм ³	
	Коэффициент линейного термического расширения / Coefficiente di dilatazione termica lineare / Thermal linear expansion coefficient /	ISO 10545-8	/	Декларируемое значение / Valore dichiarato / Declared value /	/
	Стойкость к перепадам температур / Resistenza agli sbalzi termici / Thermal shock resistance /	ISO 10545-9	ГОСТ 27180-2019 п. 10.1	Тестирование согласно / Test superato conforme a / Pass according to / EN ISO 10545-1	10 циклов / 10 cicli / 10 cycles /
	Расширение под воздействием влаги / Dilatazione all'umidità / Expansion in humidity /	ISO 10545-10	/	Декларируемое значение / Valore dichiarato / Declared value /	/
	Морозостойкость / Resistenza al gelo / Frost resistance /	ISO 10545-12	ГОСТ 27180-2019 п. 11	Тестирование согласно / Test superato conforme a / Pass according to / EN ISO 10545-1	100 циклов / 100 cicli / 100 cycles /
	Стойкость к воздействию химических веществ** / Resistenza all'attacco chimico** / Resistance to chemical attack** /	ISO 10545-13	ГОСТ 27180-2019 п. 12	Minimum Class B	
	Стойкость к образованию пятен / Resistenza alle macchie / Resistance to stains /	ISO 10545-14	ГОСТ 27180-2019 п. 15	Декларируемый класс / Classe dichiarata / Declared Class /	
	Сопrotивление скольжению*** / Resistenza allo scivolamento*** / Slip resistance*** /	DIN EN 16165 Annex B DIN EN 16165 Annex A	ГОСТ 27180-2019 п. 14.3	Декларируемое значение / Valore dichiarato / Declared value / Декларируемое значение / Valore dichiarato / Declared value /	

* Средние показатели по двум последним годам производства. /
Valori medi riferiti agli ultimi due anni di produzione. /
Average values referred to the last two years production. /

** Для химикатов, используемых в быту и для бассейна. /
Per prodotti chimici di uso domestico e per piscina. /
For domestic chemicals and swimming pool additives. /

*** Показатели тестов, проведенных внешними авторизованными лабораториями, находятся в компании и доступны к ознакомлению. Компания Italon готова протестировать любую партию, которую Вы собираетесь приобрести. /
Valori relativi a test effettuati da laboratori esterni accreditati, disponibili in azienda; Italon si rende disponibile alla verifica dell'eventuale lotto interessato all'acquisto. /
Values of the tests carried out by external certified laboratories are available in the company; Italon makes itself available for any verification of purchased lots. /

TERRAVIVA	ROOM	MILLENNIUM	LOFT	CHARME EXTRA	GENESIS	MATERIA	CONTEMPORA
EN / ISO ⁽²⁾	EN / ISO ⁽²⁾	EN / ISO ⁽²⁾	EN / ISO ⁽²⁾	EN / ISO ⁽²⁾	EN / ISO ⁽²⁾	EN / ISO ⁽²⁾	EN / ISO ⁽²⁾
Соответствует / Conforme / In accordance /	Соответствует / Conforme / In accordance /	Соответствует / Conforme / In accordance /	Соответствует / Conforme / In accordance /	Соответствует / Conforme / In accordance /	Соответствует / Conforme / In accordance /	Соответствует / Conforme / In accordance /	Соответствует / Conforme / In accordance /
≤ 0,1%	≤ 0,1%	≤ 0,1%	≤ 0,1%	≤ 0,1%	≤ 0,1%	≤ 0,1%	≤ 0,1%
S >1500 N	S >1500 N	S >1500 N	S >1500 N	S >1500 N	S >1500 N	S >1500 N	S >1500 N
≥ 40 МПа	≥ 40 МПа	≥ 40 МПа	≥ 40 МПа	≥ 40 МПа	≥ 40 МПа	≥ 40 МПа	≥ 40 МПа
≤ 165 мм ³	≤ 165 мм ³	≤ 165 мм ³	≤ 165 мм ³	≤ 165 мм ³	≤ 165 мм ³	≤ 165 мм ³	≤ 165 мм ³
≤ 7 мк ⁻¹	≤ 7 мк ⁻¹	≤ 7 мк ⁻¹	≤ 7 мк ⁻¹	≤ 7 мк ⁻¹	≤ 7 мк ⁻¹	≤ 7 мк ⁻¹	≤ 7 мк ⁻¹
Стойкий / Resistente / Resistant /	Стойкий / Resistente / Resistant /	Стойкий / Resistente / Resistant /	Стойкий / Resistente / Resistant /	Стойкий / Resistente / Resistant /	Стойкий / Resistente / Resistant /	Стойкий / Resistente / Resistant /	Стойкий / Resistente / Resistant /
≤ 0,1 (мм/м)	≤ 0,1 (мм/м)	≤ 0,1 (мм/м)	≤ 0,1 (мм/м)	≤ 0,1 (мм/м)	≤ 0,1 (мм/м)	≤ 0,1 (мм/м)	≤ 0,1 (мм/м)
Стойкий / Resistente / Resistant /	Стойкий / Resistente / Resistant /	Стойкий / Resistente / Resistant /	Стойкий / Resistente / Resistant /	Стойкий / Resistente / Resistant /	Стойкий / Resistente / Resistant /	Стойкий / Resistente / Resistant /	Стойкий / Resistente / Resistant /
Стойкий / Resistente / Resistant /	Стойкий / Resistente / Resistant /	Стойкий / Resistente / Resistant /	Стойкий / Resistente / Resistant /	Стойкий / Resistente / Resistant /	Стойкий / Resistente / Resistant /	Стойкий / Resistente / Resistant /	Стойкий / Resistente / Resistant /
Класс 5 / Classe 5 / Class 5 /	Класс 5 / Classe 5 / Class 5 /	Класс 5 / Classe 5 / Class 5 /	Класс 5 / Classe 5 / Class 5 /	Класс 5 / Classe 5 / Class 5 /	Класс 5 / Classe 5 / Class 5 /	Класс 5 / Classe 5 / Class 5 /	Класс 5 / Classe 5 / Class 5 /
R9 (Matt)	R10 (Grip)	R9 (Matt)	R10 (Matt)	R9 (Matt)	R9 (Matt) : R10 (Grip)	R9 (Matt)	R9 (Matt) : R13 (Textured)
A+B	A+B+C	A+B+C	A	A+B	A : A+B+C	A+B	A : A+B+C

(1) Согласно стандартам ГОСТ. /
Secondo le norme GOST. /
According to GOST standards. /













(2) Согласно стандартам EN / ISO. /
Secondo le norme EN / ISO. /
According to EN / ISO standards. /

ПРИМ.: Расцветки и эстетические характеристики материалов на иллюстрациях в настоящем каталоге являются ориентировочными. /

NOTA: I colori e le caratteristiche estetiche dei materiali illustrati nel presente catalogo sono da ritenersi puramente indicativi. /

NOTE: Colours and optical features of the materials illustrated in this catalogue are to be regarded as mere indications. /

Классификация по EN 14411 (ISO 13006), приложение G, группа Bla - UGL и ГОСТ 13996-2019 Таблица 13 и 24 /
Classificazione secondo EN 14411 (ISO 13006) annesso G Gruppo Bla - UGL e GOST 13996-2019 Tabella 13 e 24 /
Classification in accordance with EN 14411 (ISO 13006) annex G standards Bla - UGL and GOST 13996-2019 Table 13 and 24 /

	ТЕХНИЧЕСКИЕ ХАРАКТЕРИСТИКИ / CARATTERISTICA TECNICA / TECHNICAL FEATURE /	НОРМА / NORMA / NORM / EN / ISO	НОРМА / NORMA / NORM / ГОСТ	ТРЕБОВАНИЯ / REQUISITI / REQUIREMENTS / EN / ISO	ТРЕБОВАНИЯ / REQUISITI / REQUIREMENTS / ГОСТ
	Размерные характеристики / Caratteristiche dimensionali / Dimensional characteristics /	ISO 10545-2	ГОСТ 27180-2019 п. 5	Допустимые отклонения, % / Deviazione standard % / Standard deviation % range /	
	Водопоглощение* / Assorbimento % d'acqua* / Water absorption* /	ISO 10545-3	ГОСТ 27180-2019 п. 6	Ev ≤ 0,5% индивидуальное max 0,6% / Ev ≤ 0,5% valore singolo max 0,6% / Ev ≤ 0,5% Individual max 0,6% /	
	Разрушающая нагрузка* / Forza di rottura* / Breaking strength* /	ISO 10545-4	ГОСТ 27180-2019 п. 7	S ≥ 700 N (толщина / sp. / thk. < 7,5 мм) S ≥ 1300 N (толщина / sp. / thk. ≥ 7,5 мм)	
	Прочность при изгибе* / Modulo di rottura* / Bending strength* /			R ≥ 35 N/мм ²	
	Стойкость к глубокому истиранию* / Resistenza all'abrasione profonda* / Deep scratch resistance* /	ISO 10545-6	ГОСТ 27180-2019 п. 8	≤ 175 мм ³	
	Коэффициент линейного термического расширения / Coefficiente di dilatazione termica lineare / Thermal linear expansion coefficient /	ISO 10545-8	/	Декларируемое значение / Valore dichiarato / Declared value /	/
	Стойкость к перепадам температур / Resistenza agli sbalzi termici / Thermal shock resistance /	ISO 10545-9	ГОСТ 27180-2019 п. 10.1	Тестирование согласно / Test superato conforme a / Pass according to / EN ISO 10545-1	10 циклов / 10 cicli / 10 cycles /
	Расширение под воздействием влаги / Dilatazione all'umidità / Expansion in humidity /	ISO 10545-10	/	Декларируемое значение / Valore dichiarato / Declared value /	/
	Морозостойкость / Resistenza al gelo / Frost resistance /	ISO 10545-12	ГОСТ 27180-2019 п. 11	Тестирование согласно / Test superato conforme a / Pass according to / EN ISO 10545-1	100 циклов / 100 cicli / 100 cycles /
	Стойкость к воздействию химических веществ** / Resistenza all'attacco chimico** / Resistance to chemical attack** /	ISO 10545-13	ГОСТ 27180-2019 п. 12	Minimum Class B	
	Стойкость к образованию пятен / Resistenza alle macchie / Resistance to stains /	ISO 10545-14	ГОСТ 27180-2019 п. 15	Декларируемый класс / Classe dichiarata / Declared Class /	
	Сопrotивление скольжению*** / Resistenza allo scivolamento*** / Slip resistance*** /	DIN EN 16165 Annex B DIN EN 16165 Annex A	ГОСТ 27180-2019 п. 14.3	Декларируемое значение / Valore dichiarato / Declared value / Декларируемое значение / Valore dichiarato / Declared value /	

* Средние показатели по двум последним годам производства. /
Valori medi riferiti agli ultimi due anni di produzione. /
Average values referred to the last two years production. /

** Для химикатов, используемых в быту и для бассейна. /
Per prodotti chimici di uso domestico e per piscina. /
For domestic chemicals and swimming pool additives. /

*** Показатели тестов, проведенных внешними авторизованными лабораториями, находятся в компании и доступны к ознакомлению. Компания Italon готова протестировать любую партию, которую Вы собираетесь приобрести. /
Valori relativi a test effettuati da laboratori esterni accreditati, disponibili in azienda; Italon si rende disponibile alla verifica dell'eventuale lotto interessato all'acquisto. /
Values of the tests carried out by external certified laboratories are available in the company; Italon makes itself available for any verification of purchased lots. /

SURFACE	CHARME EVO	CLIMB	MAISON
EN / ISO ⁽²⁾	EN / ISO ⁽²⁾	EN / ISO ⁽²⁾	EN / ISO ⁽²⁾
Соответствует / Conforme / In accordance /	Соответствует / Conforme / In accordance /	Соответствует / Conforme / In accordance /	Соответствует / Conforme / In accordance /
≤ 0,1%	≤ 0,1%	≤ 0,1%	≤ 0,1%
S >1500 N	S >1500 N	S >1500 N	S >1500 N
≥ 40 МПа	≥ 40 МПа	≥ 40 МПа	≥ 40 МПа
≤ 165 мм ³	≤ 165 мм ³	≤ 165 мм ³	≤ 165 мм ³
≤ 7 мк ⁻¹	≤ 7 мк ⁻¹	≤ 7 мк ⁻¹	≤ 7 мк ⁻¹
Стойкий / Resistente / Resistant /	Стойкий / Resistente / Resistant /	Стойкий / Resistente / Resistant /	Стойкий / Resistente / Resistant /
≤ 0,1 (мм/м)	≤ 0,1 (мм/м)	≤ 0,1 (мм/м)	≤ 0,1 (мм/м)
Стойкий / Resistente / Resistant /	Стойкий / Resistente / Resistant /	Стойкий / Resistente / Resistant /	Стойкий / Resistente / Resistant /
Стойкий / Resistente / Resistant /	Стойкий / Resistente / Resistant /	Стойкий / Resistente / Resistant /	Стойкий / Resistente / Resistant /
Класс 5 / Classe 5 / Class 5 /	Класс 5 / Classe 5 / Class 5 /	Класс 5 / Classe 5 / Class 5 /	Класс 5 / Classe 5 / Class 5 /
R9 (Matt)	R9 (Matt)	R10 (Matt) R11 (Grip)	R9 (Matt)
A	A	A	A

(1) Согласно стандартам ГОСТ. /
Secondo le norme GOST. /
According to GOST standards. /







(2) Согласно стандартам EN / ISO. /
Secondo le norme EN / ISO. /
According to EN / ISO standards. /

ПРИМ.: Расцветки и эстетические характеристики материалов на иллюстрациях в настоящем каталоге являются ориентировочными. /

NOTA: I colori e le caratteristiche estetiche dei materiali illustrati nel presente catalogo sono da ritenersi puramente indicativi. /

NOTE: Colours and optical features of the materials illustrated in this catalogue are to be regarded as mere indications. /

Классификация по EN 14411 (ISO 13006), приложение L, группа BIII /
Classificazione secondo EN 14411 (ISO 13006) annesso L Gruppo BIII /
Classification in accordance with EN 14411 (ISO 13006) annex L standards BIII /

	ТЕХНИЧЕСКИЕ ХАРАКТЕРИСТИКИ / CARATTERISTICHE TECNICHE / TECHNICAL FEATURE /	НОРМА / NORMA / NORM /	ТРЕБОВАНИЯ / REQUISITI / REQUIREMENTS /
	Размерные характеристики / Caratteristiche dimensionali / Dimensional characteristics /	ISO 10545-2	Допустимые отклонения, % / Deviazione standard % / Standard deviation % range /
	Водопоглощение* / Assorbimento % d'acqua* / Water absorption* /	ISO 10545-3	> 10%
	Разрушающая нагрузка* / Forza di rottura* / Breaking strength* /	ISO 10545-4	S ≥ 600 N
	Прочность при изгибе* / Modulo di rottura* / Bending strength* /		R ≥ 15 МПа
	Стойкость к перепадам температур / Resistenza agli sbalzi termici / Thermal shock resistance /	ISO 10545-9	Тестирование согласно / Test superato conforme a / Pass according to / EN ISO 10545-1
	Устойчивость эмали к кракелюру (старению) / Resistenza al cavillo / Crazing resistance /	ISO 10545-11	Тестирование согласно / Test superato conforme a / Pass according to / EN ISO 10545-1
	Стойкость к воздействию химических веществ** / Resistenza all'attacco chimico** / Resistance to chemical attack** /	ISO 10545-13	Минимальный Класс В / Minimum Class B / Classe minima B /
	Стойкость к образованию пятен / Resistenza alle macchie / Resistance to stains /	ISO 10545-14	Минимальный Класс 3 / Minimum Class 3 / Classe minima 3 /

SURFACE	TERRAVIVA	3D EXPERIENCE
Соответствует / Conforme / In accordance /	Соответствует / Conforme / In accordance /	Соответствует / Conforme / In accordance /
Соответствует / Conforme / In accordance /	Соответствует / Conforme / In accordance /	Соответствует / Conforme / In accordance /
S > 700 N	S > 700 N	S > 700 N
Стойкий / Resistente / Resistant /	R ≥ 20 МПа	R ≥ 20 МПа
Стойкий / Resistente / Resistant /	Стойкий / Resistente / Resistant /	Стойкий / Resistente / Resistant /
Стойкий / Resistente / Resistant /	Стойкий / Resistente / Resistant /	Стойкий / Resistente / Resistant /
Стойкий / Resistente / Resistant /	Стойкий / Resistente / Resistant /	Стойкий / Resistente / Resistant /
Класс 5 / Classe 5 / Class 5 /	Класс 5 / Classe 5 / Class 5 /	Класс 5 / Classe 5 / Class 5 /

* Средние показатели по двум последним годам производства. /
Valori medi riferiti agli ultimi due anni di produzione. /
Average values referred to the last two years production. /













** Для химикатов, используемых в быту и для бассейна. /
Per prodotti chimici di uso domestico e per piscina. /
For domestic chemicals and swimming pool additives. /

ПРИМ.: Расцветки и эстетические характеристики
материалов на иллюстрациях в настоящем каталоге
являются ориентировочными. /

NOTE: I colori e le caratteristiche estetiche
dei materiali illustrati nel presente catalogo sono
da ritenersi puramente indicativi. /

NOTE: Colours and optical features of the materials
illustrated in this catalogue are to be regarded
as mere indications. /

Классификация по EN 14411 (ISO 13006), приложение G, группа Bla - UGL и ГОСТ 13996-2019 Таблица 13 и 24 /
Classificazione secondo EN 14411 (ISO 13006) annesso G Gruppo Bla - UGL e GOST 13996-2019 Tabella 13 e 24 /
Classification in accordance with EN 14411 (ISO 13006) annex G standards Bla - UGL and GOST 13996-2019 Table 13 and 24 /

	ТЕХНИЧЕСКИЕ ХАРАКТЕРИСТИКИ / CARATTERISTICA TECNICA / TECHNICAL FEATURE /	NORMA / NORMA / NORM / EN / ISO	NORMA / NORMA / NORM / ГОСТ	ТРЕБОВАНИЯ / REQUISITI / REQUIREMENTS / EN / ISO	ТРЕБОВАНИЯ / REQUISITI / REQUIREMENTS / ГОСТ
	Размерные характеристики / Caratteristiche dimensionali / Dimensional characteristics /	ISO 10545-2	ГОСТ 27180-2019 п. 5	Допустимые отклонения, % / Deviazione standard % / Standard deviation % range /	
	Водопоглощение* / Assorbimento % d'acqua* / Water absorption* /	ISO 10545-3	ГОСТ 27180-2019 п. 6	Ev ≤ 0,5% индивидуальное max 0,6% / Ev ≤ 0,5% valore singolo max 0,6% / Ev ≤ 0,5% Individual max 0,6% /	
	Разрушающая нагрузка* / Forza di rottura* / Breaking strength* /	ISO 10545-4	ГОСТ 27180-2019 п. 7	S ≥ 700 N (толщина / sp. / thk. < 7,5 мм) S ≥ 1300 N (толщина / sp. / thk. ≥ 7,5 мм)	
	Прочность при изгибе* / Modulo di rottura* / Bending strength* /			R ≥ 35 N/мм ²	
	Стойкость к глубокому истиранию* / Resistenza all'abrasione profonda* / Deep scratch resistance* /	ISO 10545-6	ГОСТ 27180-2019 п. 8	≤ 175 мм ³	
	Коэффициент линейного термического расширения / Coefficiente di dilatazione termica lineare / Thermal linear expansion coefficient /	ISO 10545-8	/	Декларируемое значение / Valore dichiarato / Declared value /	/
	Стойкость к перепадам температур / Resistenza agli sbalzi termici / Thermal shock resistance /	ISO 10545-9	ГОСТ 27180-2019 п. 10.1	Тестирование согласно / Test superato conforme a / Pass according to / EN ISO 10545-1	10 циклов / 10 cicli / 10 cycles /
	Расширение под воздействием влаги / Dilatazione all'umidità / Expansion in humidity /	ISO 10545-10	/	Декларируемое значение / Valore dichiarato / Declared value /	/
	Морозостойкость / Resistenza al gelo / Frost resistance /	ISO 10545-12	ГОСТ 27180-2019 п. 11	Тестирование согласно / Test superato conforme a / Pass according to / EN ISO 10545-1	100 циклов / 100 cicli / 100 cycles /
	Стойкость к воздействию химических веществ** / Resistenza all'attacco chimico** / Resistance to chemical attack** /	ISO 10545-13	ГОСТ 27180-2019 п. 12	Minimum Class B	
	Стойкость к образованию пятен / Resistenza alle macchie / Resistance to stains /	ISO 10545-14	ГОСТ 27180-2019 п. 15	Декларируемый класс / Classe dichiarata / Declared Class /	
	Сопrotивление скольжению*** / Resistenza allo scivolamento*** / Slip resistance*** /	DIN EN 16165 Annex B DIN EN 16165 Annex A	ГОСТ 27180-2019 п. 14.3	Декларируемое значение / Valore dichiarato / Declared value / Декларируемое значение / Valore dichiarato / Declared value /	

* Средние показатели по двум последним годам производства. /
Valori medi riferiti agli ultimi due anni di produzione. /
Average values referred to the last two years production. /

** Для химикатов, используемых в быту и для бассейна. /
Per prodotti chimici di uso domestico e per piscina. /
For domestic chemicals and swimming pool additives. /

*** Показатели тестов, проведенных внешними авторизованными лабораториями, находятся в компании и доступны к ознакомлению. Компания Italon готова протестировать любую партию, которую Вы собираетесь приобрести. /
Valori relativi a test effettuati da laboratori esterni accreditati, disponibili in azienda; Italon si rende disponibile alla verifica dell'eventuale lotto interessato all'acquisto. /
Values of the tests carried out by external certified laboratories are available in the company; Italon makes itself available for any verification of purchased lots. /

VOYAGER	DISCOVER	ECLIPSE	SKYLINE	EVERSTONE	AURIS	NOVA
ГОСТ ⁽¹⁾	ГОСТ ⁽¹⁾	EN / ISO ⁽²⁾	EN / ISO ⁽²⁾	EN / ISO ⁽²⁾	EN / ISO ⁽²⁾	EN / ISO ⁽²⁾
Соответствует / Conforme / In accordance /	Соответствует / Conforme / In accordance /	Соответствует / Conforme / In accordance /	Соответствует / Conforme / In accordance /	Соответствует / Conforme / In accordance /	Соответствует / Conforme / In accordance /	Соответствует / Conforme / In accordance /
≤ 0,1%	≤ 0,1%	≤ 0,1%	≤ 0,1%	≤ 0,1%	≤ 0,1%	≤ 0,1%
S >1500 N	S >1500 N	S >1500 N	S >1500 N	S >1500 N	S >1500 N	S >1500 N
≥ 40 МПа	≥ 40 МПа	≥ 40 МПа	≥ 40 МПа	≥ 40 МПа	≥ 40 МПа	≥ 40 МПа
≤ 165 мм ³	≤ 165 мм ³	≤ 165 мм ³	≤ 165 мм ³	≤ 165 мм ³	≤ 165 мм ³	≤ 165 мм ³
/	/	≤ 7 мк ⁻¹	≤ 7 мк ⁻¹	≤ 7 мк ⁻¹	≤ 7 мк ⁻¹	≤ 7 мк ⁻¹
Стойкий / Resistente / Resistant /	Стойкий / Resistente / Resistant /	Стойкий / Resistente / Resistant /	Стойкий / Resistente / Resistant /	Стойкий / Resistente / Resistant /	Стойкий / Resistente / Resistant /	Стойкий / Resistente / Resistant /
/	/	≤ 0,1 (мм/м)	≤ 0,1 (мм/м)	≤ 0,1 (мм/м)	≤ 0,1 (мм/м)	≤ 0,1 (мм/м)
Стойкий / Resistente / Resistant /	Стойкий / Resistente / Resistant /	Стойкий / Resistente / Resistant /	Стойкий / Resistente / Resistant /	Стойкий / Resistente / Resistant /	Стойкий / Resistente / Resistant /	Стойкий / Resistente / Resistant /
Стойкий / Resistente / Resistant /	Стойкий / Resistente / Resistant /	Стойкий / Resistente / Resistant /	Стойкий / Resistente / Resistant /	Стойкий / Resistente / Resistant /	Стойкий / Resistente / Resistant /	Стойкий / Resistente / Resistant /
Класс 5 / Classe 5 / Class 5 /	Класс 5 / Classe 5 / Class 5 /	Класс 5 / Classe 5 / Class 5 /	Класс 5 / Classe 5 / Class 5 /	Класс 5 / Classe 5 / Class 5 /	Класс 5 / Classe 5 / Class 5 /	Класс 5 / Classe 5 / Class 5 /
R10 (Matt)	R10 (Matt)	R9 (Matt)	R9 (Matt)	R9 (Matt)	R9 (Matt)	R9 (Matt)
A+B	A+B	A	A	A+B	A+B	A

(1) Согласно стандартам ГОСТ /
Secondo le norme GOST /
According to GOST standards /













(2) Согласно стандартам EN / ISO /
Secondo le norme EN / ISO /
According to EN / ISO standards /

ПРИМ.: Расцветки и эстетические характеристики материалов на иллюстрациях в настоящем каталоге являются ориентировочными. /

NOTA: I colori e le caratteristiche estetiche dei materiali illustrati nel presente catalogo sono da ritenersi puramente indicativi. /

NOTE: Colours and optical features of the materials illustrated in this catalogue are to be regarded as mere indications. /

Классификация по EN 14411 (ISO 13006), приложение G, группа Bla - UGL и ГОСТ 13996-2019 Таблица 13 и 24 /
Classificazione secondo EN 14411 (ISO 13006) annesso G Gruppo Bla - UGL e GOST 13996-2019 Tabella 13 e 24 /
Classification in accordance with EN 14411 (ISO 13006) annex G standards Bla - UGL and GOST 13996-2019 Table 13 and 24 /

	ТЕХНИЧЕСКИЕ ХАРАКТЕРИСТИКИ / CARATTERISTICHE TECNICHE / TECHNICAL FEATURE /	NORMA / NORMA / NORM / EN / ISO	NORMA / NORMA / NORM / ГОСТ	ТРЕБОВАНИЯ / REQUISITI / REQUIREMENTS / EN / ISO	ТРЕБОВАНИЯ / REQUISITI / REQUIREMENTS / ГОСТ
	Размерные характеристики / Caratteristiche dimensionali / Dimensional characteristics /	ISO 10545-2	ГОСТ 27180-2019 п. 5	Допустимые отклонения, % / Deviazione standard % / Standard deviation % range /	
	Водопоглощение* / Assorbimento % d'acqua* / Water absorption* /	ISO 10545-3	ГОСТ 27180-2019 п. 6	Ev ≤ 0,5% индивидуальное max 0,6% / Ev ≤ 0,5% valore singolo max 0,6% / Ev ≤ 0,5% Individual max 0,6% /	
	Разрушающая нагрузка* / Forza di rottura* / Breaking strength* /	ISO 10545-4	ГОСТ 27180-2019 п. 7	S ≥ 700 N (толщина / sp. / thk. < 7,5 мм) S ≥ 1300 N (толщина / sp. / thk. ≥ 7,5 мм)	
	Прочность при изгибе* / Modulo di rottura* / Bending strength* /			R ≥ 35 N/мм ²	
	Стойкость к глубокому истиранию* / Resistenza all'abrasione profonda* / Deep scratch resistance* /	ISO 10545-6	ГОСТ 27180-2019 п. 8	≤ 175 мм ³	
	Коэффициент линейного термического расширения / Coefficiente di dilatazione termica lineare / Thermal linear expansion coefficient /	ISO 10545-8	/	Декларируемое значение / Valore dichiarato / Declared value /	/
	Стойкость к перепадам температур / Resistenza agli sbalzi termici / Thermal shock resistance /	ISO 10545-9	ГОСТ 27180-2019 п. 10.1	Тестирование согласно / Test superato conforme a / Pass according to / EN ISO 10545-1	10 циклов / 10 cicli / 10 cycles /
	Расширение под воздействием влаги / Dilatazione all'umidità / Expansion in humidity /	ISO 10545-10	/	Декларируемое значение / Valore dichiarato / Declared value /	/
	Морозостойкость / Resistenza al gelo / Frost resistance /	ISO 10545-12	ГОСТ 27180-2019 п. 11	Тестирование согласно / Test superato conforme a / Pass according to / EN ISO 10545-1	100 циклов / 100 cicli / 100 cycles /
	Стойкость к воздействию химических веществ** / Resistenza all'attacco chimico** / Resistance to chemical attack** /	ISO 10545-13	ГОСТ 27180-2019 п. 12	Minimum Class B	
	Стойкость к образованию пятен / Resistenza alle macchie / Resistance to stains /	ISO 10545-14	ГОСТ 27180-2019 п. 15	Декларируемый класс / Classe dichiarata / Declared Class /	
	Сопrotивление скольжению*** / Resistenza allo scivolamento*** / Slip resistance*** /	DIN EN 16165 Annex B DIN EN 16165 Annex A	ГОСТ 27180-2019 п. 14.3	Декларируемое значение / Valore dichiarato / Declared value / Декларируемое значение / Valore dichiarato / Declared value /	

* Средние показатели по двум последним годам производства. /
Valori medi riferiti agli ultimi due anni di produzione. /
Average values referred to the last two years production. /

** Для химикатов, используемых в быту и для бассейна. /
Per prodotti chimici di uso domestico e per piscina. /
For domestic chemicals and swimming pool additives. /

*** Показатели тестов, проведенных внешними авторизованными лабораториями, находятся в компании и доступны к ознакомлению. Компания Italon готова протестировать любую партию, которую Вы собираетесь приобрести. /
Valori relativi a test effettuati da laboratori esterni accreditati, disponibili in azienda; Italon si rende disponibile alla verifica dell'eventuale lotto interessato all'acquisto. /
Values of the tests carried out by external certified laboratories are available in the company; Italon makes itself available for any verification of purchased lots. /

NORDICA X2	DISCOVER X2	CHARME DELUXE X2	SKYFALL X2	MILLENNIUM X2	ROOM X2	GENESIS X2	SKYLINE X2
ГОСТ ⁽¹⁾	ГОСТ ⁽¹⁾	EN / ISO ⁽²⁾	EN / ISO ⁽²⁾	EN / ISO ⁽²⁾	EN / ISO ⁽²⁾	EN / ISO ⁽²⁾	EN / ISO ⁽²⁾
Соответствует / Conforme / In accordance /	Соответствует / Conforme / In accordance /	Соответствует / Conforme / In accordance /	Соответствует / Conforme / In accordance /	Соответствует / Conforme / In accordance /	Соответствует / Conforme / In accordance /	Соответствует / Conforme / In accordance /	Соответствует / Conforme / In accordance /
≤ 0,1%	≤ 0,1%	≤ 0,1%	≤ 0,1%	≤ 0,1%	≤ 0,1%	≤ 0,1%	≤ 0,1%
S > 9000 N	S > 9000 N	S > 9000 N	S > 9000 N	S > 9000 N	S > 9000 N	S > 9000 N	S > 9000 N
≥ 40 МПа	≥ 40 МПа	≥ 40 МПа	≥ 40 МПа	≥ 40 МПа	≥ 40 МПа	≥ 40 МПа	≥ 40 МПа
≤ 165 мм ³	≤ 165 мм ³	≤ 165 мм ³	≤ 165 мм ³	≤ 165 мм ³	≤ 165 мм ³	≤ 165 мм ³	≤ 165 мм ³
/	/	≤ 7 мк ⁻¹	≤ 7 мк ⁻¹	≤ 7 мк ⁻¹	≤ 7 мк ⁻¹	≤ 7 мк ⁻¹	≤ 7 мк ⁻¹
Стойкий / Resistente / Resistant /	Стойкий / Resistente / Resistant /	Стойкий / Resistente / Resistant /	Стойкий / Resistente / Resistant /	Стойкий / Resistente / Resistant /	Стойкий / Resistente / Resistant /	Стойкий / Resistente / Resistant /	Стойкий / Resistente / Resistant /
/	/	≤ 0,1 (мм/м)	≤ 0,1 (мм/м)	≤ 0,1 (мм/м)	≤ 0,1 (мм/м)	≤ 0,1 (мм/м)	≤ 0,1 (мм/м)
Стойкий / Resistente / Resistant /	Стойкий / Resistente / Resistant /	Стойкий / Resistente / Resistant /	Стойкий / Resistente / Resistant /	Стойкий / Resistente / Resistant /	Стойкий / Resistente / Resistant /	Стойкий / Resistente / Resistant /	Стойкий / Resistente / Resistant /
Стойкий / Resistente / Resistant /	Стойкий / Resistente / Resistant /	Стойкий / Resistente / Resistant /	Стойкий / Resistente / Resistant /	Стойкий / Resistente / Resistant /	Стойкий / Resistente / Resistant /	Стойкий / Resistente / Resistant /	Стойкий / Resistente / Resistant /
Класс 5 / Classe 5 / Class 5 /	Класс 5 / Classe 5 / Class 5 /	Класс 5 / Classe 5 / Class 5 /	Класс 5 / Classe 5 / Class 5 /	Класс 5 / Classe 5 / Class 5 /	Класс 5 / Classe 5 / Class 5 /	Класс 5 / Classe 5 / Class 5 /	Класс 5 / Classe 5 / Class 5 /
R12 (Textured)	R12 (Textured)	R12 (Textured)	R11 (Textured)	R12 (Textured)	R11 (Textured)	R11 (Textured)	R11 (Textured)
A+B+C	A+B+C	A+B+C	A+B+C	A+B+C	A+B+C	A+B+C	A+B+C

(1) Согласно стандартам ГОСТ /
Secondo le norme GOST /
According to GOST standards /













(2) Согласно стандартам EN / ISO /
Secondo le norme EN / ISO /
According to EN / ISO standards /

ПРИМ.: Расцветки и эстетические характеристики материалов на иллюстрациях в настоящем каталоге являются ориентировочными. /

NOTA: I colori e le caratteristiche estetiche dei materiali illustrati nel presente catalogo sono da ritenersi puramente indicativi. /

NOTE: Colours and optical features of the materials illustrated in this catalogue are to be regarded as mere indications. /

Классификация по EN 14411 (ISO 13006), приложение G, группа Bla - UGL и ГОСТ 13996-2019 Таблица 13 и 24 /
Classificazione secondo EN 14411 (ISO 13006) annesso G Gruppo Bla - UGL e GOST 13996-2019 Tabella 13 e 24 /
Classification in accordance with EN 14411 (ISO 13006) annex G standards Bla - UGL and GOST 13996-2019 Table 13 and 24 /

	ТЕХНИЧЕСКИЕ ХАРАКТЕРИСТИКИ / CARATTERISTICHE TECNICHE / TECHNICAL FEATURE /	NORMA / NORMA / NORM /	ТРЕБОВАНИЯ / REQUISITI / REQUIREMENTS /	EVERSTONE X2
	Размерные характеристики / Caratteristiche dimensionali / Dimensional characteristics /	ISO 10545-2	Допустимые отклонения, % / Deviazione standard % / Standard deviation % range /	Соответствует / Conforme / In accordance /
	Водопоглощение* / Assorbimento % d'acqua* / Water absorption* /	ISO 10545-3	Ev ≤ 0,5% индивидуальное max 0,6% / Ev ≤ 0,5% valore singolo max 0,6% / Ev ≤ 0,5% Individual max 0,6% /	≤ 0,1%
	Разрушающее усилие* / Sforzo di rottura* / Breaking strength* /	ISO 10545-4	S ≥ 700 N (толщина / sp. / thk. < 7,5 мм) S ≥ 1300 N (толщина / sp. / thk. ≥ 7,5 мм)	S > 10000 N
	Прочность при изгибе* / Resistenza alla flessione* / Bending strength* /		R ≥ 35 N/мм2	≥ 50 н/мм2
	Стойкость к глубокому истиранию* / Resistenza all'abrasione profonda* / Deep scratch resistance* /	ISO 10545-6	≤ 175 мм3	≤ 145 мм3
	Коэффициент линейного термического расширения / Coefficiente di dilatazione termica lineare / Thermal linear expansion coefficient /	ISO 10545-8	Декларируемое значение / Valore dichiarato / Declared value /	≤ 7 мк ⁻¹
	Стойкость к перепадам температур / Resistenza agli sbalzi termici / Thermal shock resistance /	ISO 10545-9	Тестирование согласно / Test superato conforme a / Pass according to / EN ISO 10545-1	Стойкий / Resistente / Resistant /
	Расширение под воздействием влаги / Dilatazione all'umidità / Expansion in humidity /	ISO 10545-10	Декларируемое значение / Valore dichiarato / Declared value /	≤ 0,1 (мм/м)
	Морозостойкость / Resistenza al gelo / Frost resistance /	ISO 10545-12	Тестирование согласно / Test superato conforme a / Pass according to / EN ISO 10545-1	Стойкий / Resistente / Resistant /
	Стойкость к воздействию химических веществ** / Resistenza all'attacco chimico** / Resistance to chemical attack** /	ISO 10545-13	Minimum Class B	Стойкий / Resistente / Resistant /
	Стойкость к образованию пятен / Resistenza alle macchie / Resistance to stains /	ISO 10545-14	Декларируемый класс / Classe dichiarata / Declared Class /	Класс 5 / Classe 5 / Class 5 /
	Сопротивление скольжению*** / Resistenza allo scivolamento*** / Slip resistance*** /	DIN EN 16165 Annex B (ex DIN 51130) DIN EN 16165 Annex A (ex DIN 51097)	Декларируемое значение / Valore dichiarato / Declared value /	R12 (Textured) A+B+C

* Средние показатели по двум последним годам производства. /
Valori medi riferiti agli ultimi due anni di produzione. /
Average values referred to the last two years production. /

** Для химикатов, используемых в быту и для бассейна. /
Per prodotti chimici di uso domestico e per piscina. /
For domestic chemicals and swimming pool additives. /

*** Показатели тестов, проведенных внешними авторизованными лабораториями, находятся в компании и доступны к ознакомлению. Компания Italon готова протестировать любую партию, которую Вы собираетесь приобрести. /
Valori relativi a test effettuati da laboratori esterni accreditati, disponibili in azienda. /
Italon si rende disponibile alla verifica dell'eventuale lotto interessato all'acquisto. /
Values of the tests carried out by external certified laboratories are available in the company; /
Italon makes itself available for any verification of purchased lots. /

CLIMB X2	MATERIA X2	CONTEMPORA X2	NATURAL LIFE WOOD X2	MAGNETIQUE X2	DISTRICT X2
EN / ISO (2)	EN / ISO (2)	EN / ISO (2)	EN / ISO (2)	EN / ISO (2)	EN / ISO (2)
Соответствует / Conforme / In accordance /	Соответствует / Conforme / In accordance /	Соответствует / Conforme / In accordance /	Соответствует / Conforme / In accordance /	Соответствует / Conforme / In accordance /	Соответствует / Conforme / In accordance /
≤ 0,1%	≤ 0,1%	≤ 0,1%	≤ 0,1%	≤ 0,1%	≤ 0,1%
S > 9000 N	S > 9000 N	S > 9000 N	S > 9000 N	S > 9000 N	S > 9000 N
≥ 40 МПа	≥ 40 МПа	≥ 40 МПа	≥ 40 МПа	≥ 40 МПа	≥ 40 МПа
≤ 165 мм3	≤ 165 мм3	≤ 165 мм3	≤ 165 мм3	≤ 165 мм3	≤ 165 мм3
≤ 7 мк ⁻¹	≤ 7 мк ⁻¹	≤ 7 мк ⁻¹	≤ 7 мк ⁻¹	≤ 7 мк ⁻¹	≤ 7 мк ⁻¹
Стойкий / Resistente / Resistant /	Стойкий / Resistente / Resistant /	Стойкий / Resistente / Resistant /	Стойкий / Resistente / Resistant /	Стойкий / Resistente / Resistant /	Стойкий / Resistente / Resistant /
≤ 0,1 (мм/м)	≤ 0,1 (мм/м)	≤ 0,1 (мм/м)	≤ 0,1 (мм/м)	≤ 0,1 (мм/м)	≤ 0,1 (мм/м)
Стойкий / Resistente / Resistant /	Стойкий / Resistente / Resistant /	Стойкий / Resistente / Resistant /	Стойкий / Resistente / Resistant /	Стойкий / Resistente / Resistant /	Стойкий / Resistente / Resistant /
Стойкий / Resistente / Resistant /	Стойкий / Resistente / Resistant /	Стойкий / Resistente / Resistant /	Стойкий / Resistente / Resistant /	Стойкий / Resistente / Resistant /	Стойкий / Resistente / Resistant /
Класс 5 / Classe 5 / Class 5 /	Класс 5 / Classe 5 / Class 5 /	Класс 5 / Classe 5 / Class 5 /	Класс 5 / Classe 5 / Class 5 /	Класс 5 / Classe 5 / Class 5 /	Класс 5 / Classe 5 / Class 5 /
R11 (Textured)	R11 (Textured)	R12 (Textured)	R11 (Textured)	R11 (Textured)	R11 (Textured)
A+B+C	A+B+C	A+B+C	A+B+C	A+B+C	A+B+C

(1) Согласно стандартам ГОСТ /
Secondo le norme GOST /
According to GOST standards /

(2) Согласно стандартам EN / ISO /
Secondo le norme EN / ISO /
According to EN / ISO standards /

ПРИМ.: Расцветки и эстетические характеристики материалов на иллюстрациях в настоящем каталоге являются ориентировочными. /

NOTA: I colori e le caratteristiche estetiche dei materiali illustrati nel presente catalogo sono da ritenersi puramente indicativi. /

NOTE: Colours and optical features of the materials illustrated in this catalogue are to be regarded as mere indications. /

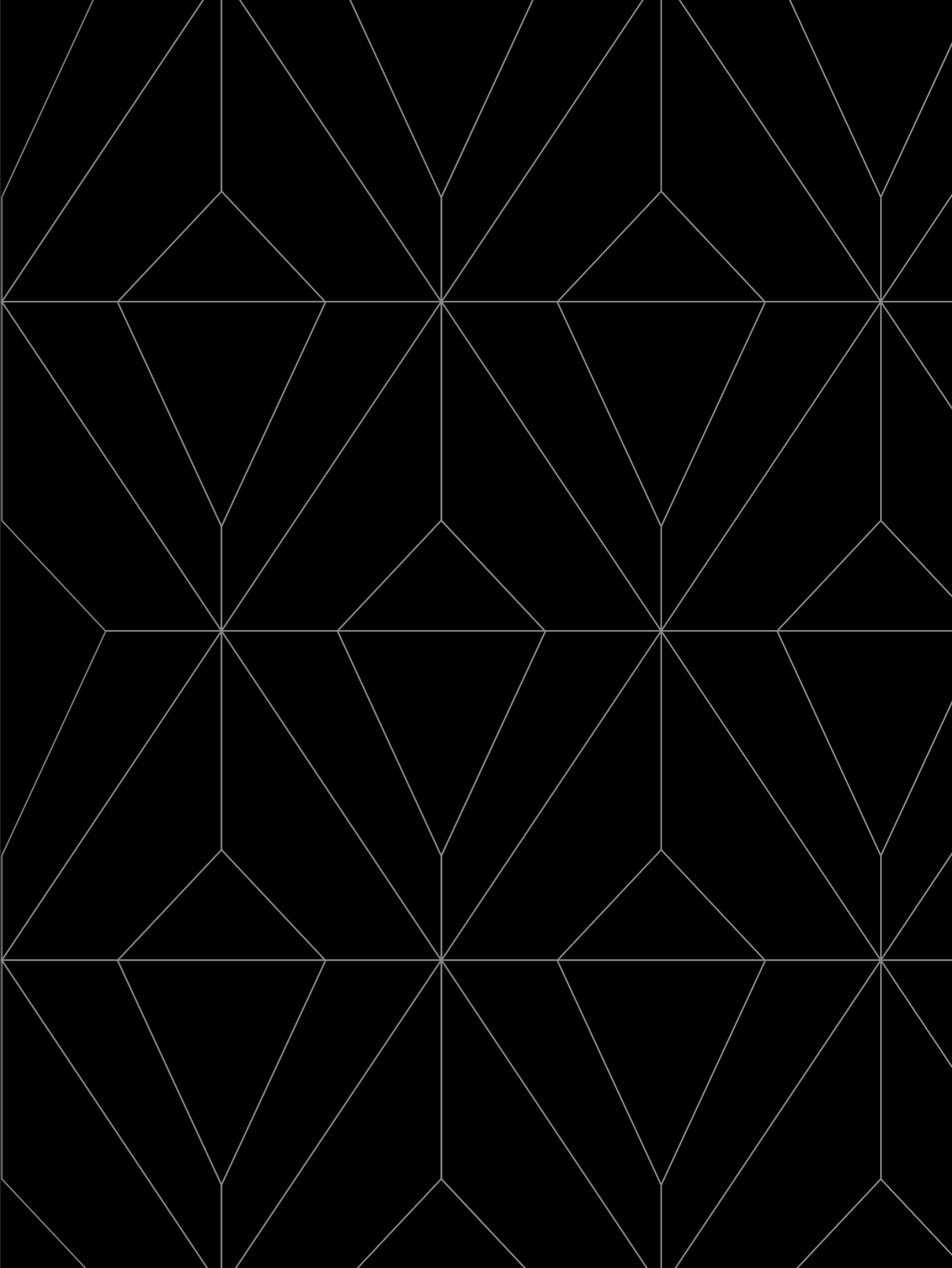



ИТАЛОН – АО КЕРАМОГРАНИТНЫЙ ЗАВОД
142800, Россия, Московская область, г. Ступино,
Староситненское шоссе, владение 32
Тел. +7 495 2251322 - Факс +7 495 2251 346

italon.ru